

N. 22



Ακολουθήστε μας: Makita Ελλάς

ΠΛΑΝΕΤ



ΚΑΤΑΛΟΓΟΣ ΠΡΟΣΦΟΡΩΝ

Ισχύει από 01/11/2020 έως 30/04/2021



https://youtu.be/qOp_aQC5qTA



ΔΩΡΟ

ΣΕΛΙΔΑ 18-19



SERIE Z LITHIUM-ION **SERIE ZJ LITHIUM-ION**

BATTERY KIT

18V LITHIUM-ION 3.0Ah **191A24-4**
(1x3,0Ah + DC18RC)



ZERO EMISSION

ΣΕΛΙΔΑ 136



<https://youtu.be/xWeLbtX5kM>



Μηχανήματα καθαρισμού

ΣΕΛΙΔΑ 86



<https://youtu.be/1hYUWt79jM>

Υπηρεσίες για απαιτητικούς επαγγελματίες, σελ. 3



ΚΑΙ Η ΔΟΥΛΕΙΑ ΔΕΝ ΣΤΑΜΑΤΑ ΠΟΤΕ!

SOS: ΕΡΓΑΛΕΙΟ ΑΝΤΙΚΑΤΑΣΤΑΣΗΣ



ΜΑΚΤΕΣΤ: ΔΟΚΙΜΑΣΕ ΤΟ!

ΕΓΓΥΗΣΗ **2** @ETH

ΕΓΓΥΗΣΗ **3** @ETH





























































ΕΓΓΥΗΣΗ

έως 3 έτη για τα εργαλεία
έως 2 έτη για τις μπαταρίες

- σ. 3 Εξειδικευμένες Υπηρεσίες
- σ. 4-5 XGT - Next Generation Technology
- σ. 6-17 Νέα προϊόντα
- σ. 18-23 Προσφορές
- σ. 24-25 Η Πιο Πλήρης Σειρά Εργαλείων
- σ. 26-29 Μπαταρίες / Φορτιστές
- σ. 30-43 Εργαλεία 12Vmax/10,8V
- σ. 43 Φακοί Μπαταρίας/Εργαλεία 7,2V
- σ. 44-74 Εργαλεία 18V & 18Vx2
- σ. 75 Ραδιόφωνα/Ηχεία/Θερμ. Κουβέρτα
- σ. 76-78 Ρουχισμός
- σ. 79 Καφετιέρα/Ανεμιστήρες
- σ. 80-83 Promo Kit 18V & 18Vx2
- σ. 84-85 Μακρας/Μέτρα/ Κατσαβιδόλαμες

- σ. 86-99 Μηχανήματα καθαρισμού
- σ. 100-109 Οικοδομικά εργαλεία
- σ. 110-111 Κρουστικά δράπανα Κατσαβίδια/Μπουλονόκλειδα
- σ. 112 Εργαλεία για μέταλλο
- σ. 113-117 Γωνιακοί τροχοί
- σ. 118-120 Μέταλλο/Μπετόν
- σ. 120 Κόφτες δομικών υλικών
- σ. 121-129 Εργαλεία για ξύλο
- σ. 130-131 Πολυεργαλείο & Εξαρτήματα
- σ. 132-133 Τριβεία/Λειαντήρες
- σ. 134 Φυσητήρας/Πιστόλια θερμού αέρα
- σ. 135 Όργανα μέτρησης & Laser
- σ. 136-153 Φροντίδα Πρασίνου 18Vx2/18V/12V

- σ. 154-156 Αλυσοπρίονα βενζίνης
- σ. 157 Οδηγίες χρήσης αλυσοπρίονων
- σ. 158-159 Θαμνοκοπτικά
- σ. 160-161 Μηχανές γκαζόν
- σ. 162 Μπορντουριψάλιδα βενζίνης
- σ. 163 Φυσητήρες 4χρονιοι
- σ. 164 Αντλίες επιφανείας / Ψεκαστήρες
- σ. 165 Αλυσοπρίονα ηλεκτρικά
- σ. 166 Μπορντουροψάλιδα ηλεκτρικά
- σ. 167 Εξαερωτές γκαζόν / Θρυμματιστές
- σ. 168 Πλυστικά μηχανήματα
- σ. 169 Βυθιζόμενες αντλίες υδάτων
- σ. 170 Γεννήτριες/Αεροσυμπιεστές
- σ. 171 Αναγνωρισμένα Service

 Διπλή μόνωση	 Ρύθμιση ροπής	 LED φως εργασίας	 Επιλογή διαδοχικής λειτουργίας
 Μεταβλητή ταχύτητα	 Ρύθμιση ροπής	 Ταχυστόκ	 Υποδοχή velcro
 Ηλεκτρονική ρύθμιση ταχύτητας	 Ρύθμιση ροπής	 Ομαλή εκκίνηση	 Laser
 Ηλεκτρονική εκκίνηση	 Συμπλέκτης ασφαλείας	 Easy Start	 Ρύθμιση βάθους
 Memory Power Ignition	 Αναρρόφηση σκόνης	 Φαλτσκοπή	 Σύστημα αυτόματου φρένου
 Scavenging Losses Rejection	 Βαλβίδα αποσυμπίεσης	 Φαλτσκοπή 45° A και 5° Δ	 Φρένο αλυσίδας
 Αναστρεφόμενο	 Υποδοχή για άκρα SDS-PLUS	 Φαλτσκοπή 45° A και Δ	 Αυτόματη λίπανση
 2 μηχανικές ταχύτητες	 Υποδοχή για άκρα SDS-MAX	 Happy Start	 Αντλία τροφοδοσίας
 3 μηχανικές ταχύτητες	 Super Joint System	 Ενσωματωμένη πρίζα 220V	 Αντιδονητικό
 3 ηλεκτρονικές ταχύτητες	 Εξάγωνη υποδοχή 30 mm	 Περιστρεφόμενος σωλήνας	 Χρήση υπο 360°
 2 ηλεκτρονικές ταχύτητες	 Εξάγωνη υποδοχή 1-1/8: 28,6 mm	 Φίλτρο χάρτινο	 Βαλισάκι μεταφοράς
 Ηλεκτρικό φρένο	 Λάμες υποδοχής universal	 Φίλτρο αέρα	 Ξύλινο κιβώτιο
 Smart Impact Technology	 Παλμική κοπή	 Μεταλλικό πιστόνι	 MAK PAC
 Αντικραδασμικό σύστημα AVT	 Σύστημα SJS II	 Μοτέρ χωρίς ψύκτες (BRUSHLESS)	 DXT Deep and Exact Cutting Technology
 XPT Extreme Protection Technology	 Φίλτρο HEPA H13	 4-χρονος κινητήρας	 A/R Anti-restart

Η ΜΑΚΙΤΑ ΣΥΜΜΟΡΦΩΝΕΤΑΙ ΜΕ ΤΙΣ ΟΔΗΓΙΕΣ ΤΗΣ ΕΡΤΑ

ΕΡΤΑ είναι η ευρωπαϊκή ένωση των κατασκευαστών επαγγελματικών εργαλείων με μεγάλες εγκαταστάσεις έρευνας και ανάπτυξης. Επίσης, μέρος του ΕΡΤΑ συμβουλεύει και αρκετές εθνικές ενώσεις. Όλα τα μέλη δεσμεύονται για θετικό ανταγωνισμό, τόσο από οικονομικής άποψης όσο και της πολιτικής για την απασχόληση. Σε αυτό το πνεύμα, ΕΡΤΑ αντιπροσωπεύει τα μέλη της στα αρμόδια όργανα στις Βρυξέλλες με έναν κοινό στόχο: να καταστεί δυνατό ώστε η ευρωπαϊκή οικονομία να διαθέτει τα κατάλληλα εργαλεία για τον επαγγελματία

Οι 24 εταιρείες που εκπροσωπούνται από την ΕΡΤΑ - πολλές από τις οποίες είναι μικρές και μεσαίες επιχειρήσεις - αντιπροσωπεύουν περίπου 17.000 εργαζόμενους και περίπου το 95% των πωλήσεων των επαγγελματικών ηλεκτρικών εργαλείων (σε αξία) στην Ευρώπη. Ο ετήσιος κύκλος εργασιών του τομέα το 2014 εκτιμήθηκε σε € 4,7 δισ. Τα ηλεκτρικά εργαλεία που χρησιμοποιούνται από εξειδικευμένους εμπόρους, και εργολαίπτες, ιδιαίτερα στον κλάδο των κατασκευών, καθώς και της βιομηχανίας.

Οι μεταποιητικές βιομηχανίες μέλη είναι ιδιαίτερα καινοτόμες. Παράγουν ποιοτικά ηλεκτρικά εργαλεία, με τα πολύ υψηλά επίπεδα των ηλεκτρομηχανολογικών προδιαγραφών ασφαλείας. Τα μέλη της ΕΡΤΑ επενδύουν σημαντικά στην έρευνα και ανάπτυξη, καθώς και για την κάλυψη των αναγκών των πελατών τους επειδή παίρνουν στα σοβαρά την ευθύνη τους για την υγεία και την ασφάλεια, την εργονομία, την αποδοτικότητα και την παραγωγικότητα των χρηστών των προϊόντων τους. Οι βιομηχανικές επενδύσεις στην Έρευνα & Ανάπτυξη είναι πάνω από το μέσο όρο της ΕΕ.

Αποστολή και Στόχοι / Οφέλη για τα μέλη της ΕΡΤΑ: Η διατήρηση ελεύθερου και θεμιτού ανταγωνισμού. Η επιβεβαίωση ανταλλαγής τεχνικών, οικονομικών και περιβαλλοντικών πληροφοριών μεταξύ των μελών της.

Η προώθηση της συνεργασίας με τις ευρωπαϊκές αρχές και άλλους οργανισμούς ώστε να εκπροσωπεί και να προωθεί τα συμφέροντα των μελών της. Η αναζήτηση του διάλογου με σχετικές επαγγελματικές και επιχειρηματικές οργανώσεις των οποίων τα μέλη δεν ανήκουν στην Ένωση

Τα πλεονεκτήματα εγγραφής ενός μέλους στην ΕΡΤΑ είναι: Ενεργή συμμετοχή στις στρατηγικές και τις θέσεις κλάδου των ηλεκτρικών εργαλείων. Ενεργή συμμετοχή σε εποικοδομητικό διάλογο με τα θεσμικά όργανα της ΕΕ και άλλους ενδιαφερόμενους φορείς για να εξηγήσει και να προωθήσει τις προτάσεις του. Άμεση ενημέρωση για την προτεινόμενη νομοθεσία και τις πολιτικές της ΕΕ και τις επιπτώσεις τους για τον κλάδο εργαλείων.

Επιρροή των επιπτώσεων των νέων οδηγιών και κανονισμών της ΕΕ. Συνεργασία με τις ευρωπαϊκές και τις εθνικές αρχές και άλλους φορείς.

Συνεργασία με εξειδικευμένους φορείς όπως ORGALIME, ZVEI, τις ενώσεις εταιριών από την Ασία, την Ευρώπη, τη Βόρεια Αμερική και τη Ρωσία, καθώς και ένα ευρύ δίκτυο ανεξάρτητων εμπειρογνομώνων. Η ανταλλαγή τεχνικών, οικονομικών και περιβαλλοντικών δεδομένων που δεν είναι εμπορικά ευαίσθητες.

Αντιμετώπιση όλων των τεχνικών ζητημάτων και των βάσεων συνεργασίας, συμπεριλαμβανομένης της ανάπτυξης των τεχνικών προδιαγραφών, σε συνεργασία με το IEC, CENELEC και άλλους διεθνείς οργανισμούς.

NEXT GENERATION TECHNOLOGY

σελίδα 4

ΤΟ ΜΕΛΛΟΝ ΤΗΣ ΜΠΑΤΑΡΙΑΣ ΕΙΝΑΙ ΕΔΩ



https://youtu.be/q0p_aQC5qTA

ΝΕΑ ΣΕΙΡΑ

XGT

40V Li-ion max

ΕΠΙΛΕΞΤΕ, ΔΟΚΙΜΑΣΤΕ, ΑΓΟΡΑΣΤΕ!



ΚΑΙ Η ΔΟΥΛΕΙΑ ΔΕΝ ΣΤΑΜΑΤΑ ΠΟΤΕ



Σε όλους τους συνεργάτες που συμμετέχουν στις υπηρεσίες

XGT

40V Li-ion max



VIDEO CLIP

https://youtu.be/q0p_aQC5qTA

NEXT GENERATION TECHNOLOGY

Η XGT® είναι μία νέα πλατφόρμα μπαταρίας 40V με δικά της εργαλεία, μπαταρίες & φορτιστές. Ο πρωτοποριακός σχεδιασμός των εργαλείων σε συνδυασμό με τις υψηλότερες απόδοσης μπαταρίες αποτελούν την ιδανική λύση στις υψηλές απαιτήσεις της βιομηχανίας.

**ΥΨΗΛΗ ΙΣΧΥΣ****ΑΝΤΟΧΗ****ΕΞΥΠΝΗ ΤΕΧΝΟΛΟΓΙΑ****ΓΙΑ ΤΟ ΜΕΛΛΟΝ**



σελ. 6

HR002G

Πιστολέτο για άκρα SDS-Plus



σελ. 6

HR002G + DX14

Πιστολέτο για άκρα SDS-Plus



σελ. 7

HR003G

Πιστολέτο για άκρα SDS-Plus



σελ. 8

HR001G / DF001G

Δραπανοκατσαβίδα



σελ. 9

TD001G

Παλμικό Κατσαβίδι



σελ. 9

TW001G

Μπουλονόκλειδο

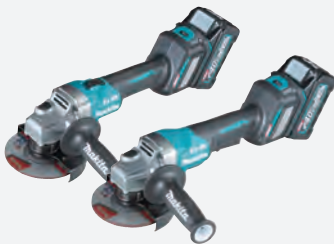

σελ. 10

GA023G / GA029G

Γωνιακοί Τροχοί 125 mm



σελ. 11

HS004G

Δισκοπρίνο 190 mm



σελ.117

JR001G

Σπαθόσεγα 32 mm



σελ. 7

CF001G

Ανεμιστήρας 235 mm



Μπαταρίες 40Vmax Li-ion

σελ.29

BL4025
2,5Ah

Κωδ. 191B36-3



BL4040
4,0Ah

Κωδ. 191B26-6



Χρόνος φόρτισης

BL4025	28 min
BL4040	45 min

Ταχυφορτιστής 40Vmax

σελ.29

Η φωτεινή ένδειξη LED προσφέρει πληροφορίες για την κατάσταση φόρτισης.

DC40RA

Κωδ. 191E07-8



Αντάπτορας φόρτισης για 18V LXT

ADP10

Κωδ. 191C10-7



Συμβατός με τις μπαταρίες LXT Li-Ion (14,4V - 18V)

XGT

ΠΙΣΤΟΛΕΤΟ 40Vmax ΓΙΑ ΑΚΡΑ SDS-PLUS 3 ΛΕΙΤΟΥΡΓΙΩΝ-BL-AWS

HR002GM202 / HR002GZ02

NEO

ΙΣΧΥΣ MAX
620 WΕνσωματωμένη μονάδα
Bluetooth

Τύπος 4

AWS AFT Bluetooth

AVT & SOFT
NO LOADXPT
EXTREME PROTECTION TECHNOLOGYBL
MOTOR40Vmax
Li-ion

XGT



HR002GM202



ΠΛΕΟΝΕΚΤΗΜΑΤΑ: Υψηλής απόδοσης pneumaticό πιστολέτο 3 λειτουργιών για απαιτητικές εργασίες διάτρησης με ταχύτητα και ακρίβεια. Ο εργονομικός σχεδιασμός του εργαλείου προσφέρει καλύτερο έλεγχο και μικρότερη καταπόνηση. Είναι εξοπλισμένο με αντικραδασμική τεχνολογία AVT, Soft No Load για μείωση των κραδασμών (η ταχύτητα του κινητήρα μειώνεται αυτόματα κατά τη διάρκεια του ρελαντί) ενώ διαθέτει πλαϊνή αντικραδασμική λαβή. Η τεχνολογία (AFT) αυτόματης διακοπής της λειτουργίας του κινητήρα σε περίπτωση που εντοπίσει απότομη μείωση της ταχύτητας του εργαλείου, το σύστημα Bluetooth (AWS) για την ασύρματη σύνδεση του εργαλείου με σκούπα αναρρόφησης και η τεχνολογία προστασίας από σκόνη και σταγονιδίων νερού (XPT) είναι μερικά από τα ηλεκτρονικά συστήματα που διαθέτει το συγκεκριμένο πιστολέτο. Επίσης, το εργαλείο μπορεί να συνδεθεί με το σύστημα αναρρόφησης σκόνης DX14 (δεν συμπαράδίδεται) για την αποτελεσματική διαχείριση της παραγόμενης σκόνης σε ευαίσθητους χώρους.



Ταχυσόκ

AFT

Σύστημα διακοπής λειτουργίας

AVT & SOFT
NO LOAD

Μείωση κραδασμών

HR002GM202



2x4,0Ah



	HR002GM202	HR002GZ02
Μπαταρία	40V / 4,0Ah	40V
Χρόνος φόρτισης	45 min	-
Ικανότητα: Μπετόν/Μέταλλο/Ξύλο	ø 28 / 13 / 32 mm	
Ταχύτητα χωρίς φορτίο	0-980 rpm	
Κρούσεις ανά λεπτό	0-5.000	
Ισχύς κρούσης	2,9 J	
Μπαταρίες συσκευασίας	2 x BL4040	-
Διαστάσεις με BL4040 (mm)	404 x 102 x 238	
Βάρος	4,6 kg	3,6 kg

XGT

ΠΙΣΤΟΛΕΤΟ 40Vmax ΓΙΑ ΑΚΡΑ SDS-PLUS 3 ΛΕΙΤ.-BL-AWS-DX14

HR002GM204 / HR002GZ05

NEO

ΙΣΧΥΣ MAX
620 WΕνσωματωμένη μονάδα
Bluetooth

Τύπος 4

AWS AFT Bluetooth

AVT & SOFT
NO LOADXPT
EXTREME PROTECTION TECHNOLOGYBL
MOTOR40Vmax
Li-ion

XGT



HR002GM204

Σύστημα
αναρρόφησης
σκόνης

ΠΛΕΟΝΕΚΤΗΜΑΤΑ: Υψηλής απόδοσης pneumaticό πιστολέτο 3 λειτουργιών για απαιτητικές εργασίες διάτρησης με ταχύτητα και ακρίβεια. Ο εργονομικός σχεδιασμός του εργαλείου προσφέρει καλύτερο έλεγχο και μικρότερη καταπόνηση. Είναι εξοπλισμένο με αντικραδασμική τεχνολογία AVT, Soft No Load για μείωση των κραδασμών (η ταχύτητα του κινητήρα μειώνεται αυτόματα κατά τη διάρκεια του ρελαντί) ενώ διαθέτει πλαϊνή αντικραδασμική λαβή. Η τεχνολογία (AFT) αυτόματης διακοπής της λειτουργίας του κινητήρα σε περίπτωση που εντοπίσει απότομη μείωση της ταχύτητας του εργαλείου, το σύστημα Bluetooth (AWS) για την ασύρματη σύνδεση του εργαλείου με σκούπα αναρρόφησης και η τεχνολογία προστασίας από σκόνη και σταγονιδίων νερού (XPT) είναι μερικά από τα ηλεκτρονικά συστήματα που διαθέτει το συγκεκριμένο πιστολέτο. Τέλος, διαθέτει το σύστημα αναρρόφησης σκόνης DX14 με φίλτρο HEPA για την αποτελεσματική διαχείριση της παραγόμενης σκόνης σε ευαίσθητους χώρους.



Ταχυσόκ

AFT

Σύστημα διακοπής λειτουργίας

AVT & SOFT
NO LOAD

Μείωση κραδασμών

HR002GM204



2x4,0Ah



	HR002GM204	HR002GZ05
Μπαταρία	40V / 4,0Ah	40V
Χρόνος φόρτισης	45 min	-
Ικανότητα: Μπετόν/Μέταλλο/Ξύλο	ø 28 / 13 / 32 mm	
Ταχύτητα χωρίς φορτίο	0-980 rpm	
Κρούσεις ανά λεπτό	0-5.000	
Ισχύς κρούσης	2,9 J	
Μπαταρίες συσκευασίας	2 x BL4040	-
Διαστάσεις με BL4040 (mm)	626 x 102 x 238	
Βάρος	5,7 kg	4,7 kg



ΠΙΣΤΟΛΕΤΟ 40Vmax ΓΙΑ ΑΚΡΑ SDS-PLUS 3 ΛΕΙΤΟΥΡΓΙΩΝ-BL

HR003GM201 / HR003GZ

NEO

ΙΣΧΥΣ MAX
620 W

MAK PAC
HR003GM201
Τύπος 4

BL
MOTOR

AVT
Anti Vibration Technology

XPT
EXTREME PROTECTION TECHNOLOGY

40V
Li-ion
max



HR003GM201

L.E.D.

AVT
Anti Vibration Technology
Μείωση κραδασμών

HR003GM201

45'

2x4,0Ah

ΣΥΣΤΗΜΑ ΑΝΑΡΡΟΦΗΣΗΣ ΣΚΟΝΗΣ
Για τα πιστολέτα 40Vmax
(προαιρετικό εξάρτημα)



Σύστημα Αναρρόφησης	Για τα μοντέλα	191E60-4 (DX14)	191E54-9 (DX12)	199555-1 δοχείο φίλτρου	199557-7 φίλτρο
	DX14: HR002G DX12: HR003G				

ΠΛΕΟΝΕΚΤΗΜΑΤΑ:

Υψηλής απόδοσης πνευματικό πιστολέτο 3 λειτουργιών για απαιτητικές εργασίες διάτρησης με ταχύτητα και ακρίβεια. Ο εργονομικός σχεδιασμός του εργαλείου προσφέρει καλύτερο έλεγχο και μικρότερη καταπόνηση. Ο έλεγχος σταθερής ταχύτητας εφαρμόζει αυτόματα πρόσθετη ισχύ στον κινητήρα για τη διατήρηση της ταχύτητας υπό φορτίο. Τα διπλά φώτα LED με λειτουργίες preglow και afterglow φωτίζουν την επιφάνεια διάτρησης για μεγαλύτερη παραγωγικότητα σε εφαρμογές χαμηλού φωτισμού. Είναι εξοπλισμένο με τεχνολογία προστασίας από σκόνη και σταγονίδια νερού (XPT) και αντικραδασμική τεχνολογία (AVT) ενώ διαθέτει επίσης αντικραδασμική πλαινή λαβή και πίσω λαβή απορρόφησης των κραδασμών. Μπορεί να συνδεθεί με το σύστημα αναρρόφησης σκόνης DX12 (δεν συμπαράδεται) για την αποτελεσματική διαχείριση της παραγόμενης σκόνης σε ευαίσθητους χώρους.

	HR003GM201	HR003GZ
Μπαταρία	40V / 4,0Ah	40V
Χρόνος φόρτισης	45 min	-
Ικανότητα: Μπετόν/Μέταλλο/Ξύλο	ø 28 / 13 / 32 mm	
Ταχύτητα χωρίς φορτίο	0-980 rpm	
Κρούσεις ανά λεπτό	0-5.000	
Ισχύς κρούσης	2,8 J	
Μπαταρίες συσκευασίας	2 x BL4040	-
Διαστάσεις με BL4040 (mm)	373 x 102 x 238	
Βάρος	4,6 kg	3,6 kg



ΑΝΕΜΙΣΤΗΡΑΣ 40Vmax 23cm DC/AC

CF001GZ

NEO



XPT
EXTREME PROTECTION TECHNOLOGY

40V
Li-ion
max



Ρύθμιση κλίσης

Αυτόματη περιστροφή

Χρονοδιακόπτης: 1h, 2h, 4h

ΠΛΕΟΝΕΚΤΗΜΑΤΑ: Ιδανικός για χρήση σε περιορισμένους χώρους ειδικά κατά τη διάρκεια εργασιών βαφής ή παρόμοιων εργασιών όπου δεν υπάρχει επαρκής αερισμός. Διαθέτει 3 ταχύτητες, αυτόματη περιστροφή 180°, ρύθμιση κάθετης κλίσης 45° έως 90°, χαμηλό θόρυβο και δυνατότητα εύκολου καθαρισμού της φτερωτής. Δυνατότητα λειτουργίας είτε με 1 μπαταρία XGT® 40V Max (δεν συμπαράδεται) είτε μέσω σύνδεσης σε παροχή ρεύματος.

3 Ταχύτητες
Αυτόματη περιστροφή 180°
Ρύθμιση κάθετης κλίσης 45°>90°
Χαμηλός θόρυβος
Εύκολος καθαρισμός της φτερωτής



	CF001GZ
Μπαταρία	40V
Διάμετρος φτερωτής	235 mm
Παροχή αέρα (max)	8,3 m³/min
Αυτονομία με BL4025	730/550/410 min
Αυτονομία με BL4040	1.160/880/650 min
Ταχύτητα αέρα (max)	190/150/120 m/min
Διαστάσεις (mm)	143x333x463
Βάρος	2,0 kg

XGT

ΚΡΟΥΣΤΙΚΟ ΔΡΑΠΑΝΟΚΑΤΣΑΒΙΔΟ 40Vmax 140Nm – BL MOTOR

HP001GM201 / HP001GZ01

ΝΕΟ

ΙΣΧΥΣ MAX
1.000 W

MAK
PAC
Τύπος 2



AFT XPT

BL MOTOR

40Vmax

XGT

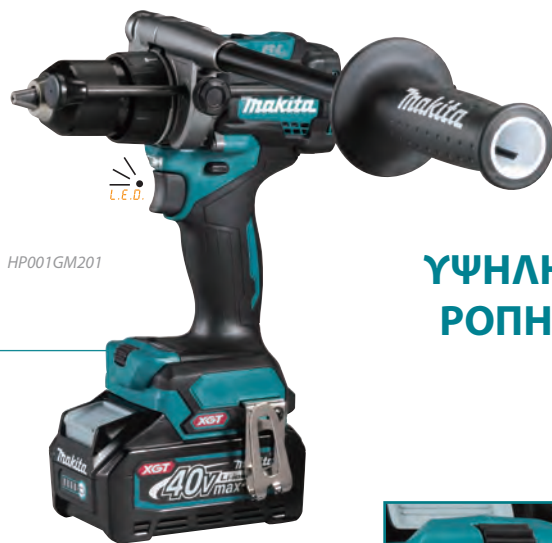

HP001GM201

Ηλεκτρονικός
συμπλέκτης

ΥΨΗΛΗ
ΡΟΠΗ

ΠΛΕΟΝΕΚΤΗΜΑΤΑ: Αποτελεσματικό και ισχυρό κρουστικό δραπανοκατσαβίδο χωρίς καρβουνάκια για βίδωμα και διάτρηση με μηχανικό διακόπτη 2 ταχυτήτων, για επαγγελματική χρήση. Έχει υψηλή ροπή 140 Nm και αποτελεί την ιδανική επιλογή για εξαιρετικά απαιτητικές εργασίες. Η λειτουργία της κρούσης το καθιστά κατάλληλο για ακόμα μεγαλύτερη γκάμα εφαρμογών. Διαθέτει ηλεκτρονική ρύθμιση συμπλέκτη 41 θέσεων με ροδέλα επιλογής με ψηφιακή οθόνη και μπορεί να καλύψει μεγαλύτερο εύρος ροπής από ό, τι ένας μηχανικός συμπλέκτης. Η τεχνολογία AFT διακόπτει τη λειτουργία του κινητήρα εάν η περιστροφή του εξαρτήματος σταματήσει ξαφνικά.

HP001GM201

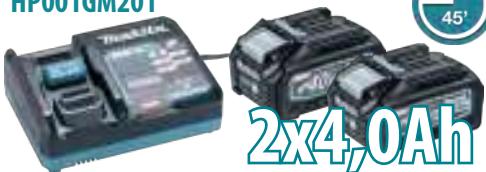

2x4,0Ah



1^η ταχ. 41 θέσεις
2^η ταχ. 21 θέσεις

	HP001GM201	HP001GZ01
Μπαταρία	40V / 4,0Ah	40V
Χρόνος φόρτισης	45 min	-
Ικανότητα: Μπετόν/Μέταλλο/Ξύλο	ø 20 / 20 / 50 mm	
Ταχύτητα χωρίς φορτίο	0-650 / 0-2.600 rpm	
Κρούσεις ανά λεπτό	0-9.750 / 0-39.000	
Μέγιστη Ροπή	68 / 140 Nm	
Μπαταρίες συσκευασίας	2 x BL4040	-
Διαστάσεις με BL4040 (mm)	182 x 86 x 275	
Βάρος	3,0 kg	2,0 kg

XGT

ΔΡΑΠΑΝΟΚΑΤΣΑΒΙΔΟ 40Vmax 140Nm – BL MOTOR

DF001GM201 / DF001GZ01

ΝΕΟ

ΙΣΧΥΣ MAX
1.000 W

MAK
PAC
Τύπος 2

AFT XPT

BL MOTOR

40Vmax

XGT



DF001GM201

Ηλεκτρονικός
συμπλέκτης

ΥΨΗΛΗ
ΡΟΠΗ

ΠΛΕΟΝΕΚΤΗΜΑΤΑ: Αποτελεσματικό και ισχυρό δραπανοκατσαβίδο χωρίς καρβουνάκια για βίδωμα και διάτρηση με μηχανικό διακόπτη 2 ταχυτήτων, για επαγγελματική χρήση. Έχει υψηλή ροπή 140 Nm και αποτελεί την ιδανική επιλογή για εξαιρετικά απαιτητικές εργασίες. Διαθέτει ηλεκτρονική ρύθμιση συμπλέκτη 41 θέσεων με ροδέλα επιλογής με ψηφιακή οθόνη και μπορεί να καλύψει μεγαλύτερο εύρος ροπής από ό, τι ένας μηχανικός συμπλέκτης. Η τεχνολογία AFT διακόπτει τη λειτουργία του κινητήρα εάν η περιστροφή του εξαρτήματος σταματήσει ξαφνικά.

DF001GM201



2x4,0Ah



1^η ταχ. 41 θέσεις
2^η ταχ. 21 θέσεις

	DF001GM201	DF001GZ01
Μπαταρία	40V / 4,0Ah	40V
Χρόνος φόρτισης	45 min	-
Ικανότητα: Μέταλλο/Ξύλο	ø 20 / 50 mm	
Ταχύτητα χωρίς φορτίο	0-650 / 0-2.600 rpm	
Μέγιστη Ροπή	68 / 140 Nm	
Μπαταρίες συσκευασίας	2 x BL4040	-
Διαστάσεις με BL4040 (mm)	181 x 86 x 282	
Βάρος	3,0 kg	2,0 kg

XGT

ΠΑΛΜΙΚΟ ΚΑΤΣΑΒΙΔΙ 40Vmax 1/4"-220 Nm-BL

TD001GM201 / TD001GZ02

NEO

ΙΣΧΥΣ MAX
600 W

MAK
PAC
Τύπος 2

XPT BL MOTOR 40V Li-ion max XGT



1/4"

L.E.D.
L.E.D.

TD001GM201

4 Ταχύτητες
6 Λειτουργίες υποβοήθησης

ΥΨΗΛΗ
ΡΟΠΗ

ΠΛΕΟΝΕΚΤΗΜΑΤΑ: Ισχυρό και υψηλής αντοχής παλμικό κατσαβίδι με υποδοχή 1/4" για επαγγελματική χρήση. Διαθέτει 4 επιλογές ταχύτητας και 6 λειτουργίες υποβοήθησης (2 λειτουργίες T, 1 λειτουργία ξύλου, 3 λειτουργίες Μπουλονιού) τα οποία παρέχουν ακριβή έλεγχο στερέωσης για ένα ευρύ φάσμα εφαρμογών ενώ η λειτουργία μνήμης προσφέρει τη δυνατότητα γρήγορης εναλλαγής μεταξύ δύο αποθηκευμένων λειτουργιών. Είναι εξοπλισμένο με ταχυποδοχή για την εύκολη τοποθέτηση/αφαίρεση εξαρτημάτων, σκανδάλη μεταβλητής ταχύτητας για μεγαλύτερη ακρίβεια σε ένα ευρύ φάσμα εφαρμογών ενώ η τεχνολογία (XPT) προσφέρει μεγαλύτερη αντοχή στη σκόνη και το νερό σε δύσκολες συνθήκες εργασίας. Αυτό το μηχάνημα είναι μια πραγματική λύση για βιομηχανικούς χρήστες υψηλών απαιτήσεων.

TD001GM201



2x4,0Ah

45'



	TD001GM201	TD001GZ02
Μπαταρία	40V / 4,0Ah	40V
Χρόνος φόρτισης	45 min	-
Μηχανικές Βίδες	M4-M8	
Μπουλόνια standard	M5-M16	
Μπουλόνια υψηλής αντοχής	M5-M14	
Ταχύτητα χωρίς φορτίο (rpm)	0-3.700/3.200/2.100/1.100	
Κρούσεις ανά λεπτό	0-4.400/3.600/2.600/1.100	
Μέγιστη Ροπή Σύσφιξης	220 Nm	
Μπαταρίες συσκευασίας	2 x BL4040	-
Διαστάσεις με BL4040 (mm)	120 x 86 x 250	
Βάρος	2,0 kg	1,0 kg

XGT

ΜΠΟΥΛΟΝΟΚΛΕΙΔΟ 40Vmax 3/4"-1.630 Nm-BL

TW001GM201 / TW001GZ01

NEO

ΙΣΧΥΣ MAX
700 W

MAK
PAC
Τύπος 2

XPT BL MOTOR 40V Li-ion max XGT



3/4"

L.E.D.

TW001GM201

4 Ταχύτητες

ΥΨΗΛΗ
ΡΟΠΗ

ΠΛΕΟΝΕΚΤΗΜΑΤΑ: Νέας γενιάς μπουλονόκλειδο, προσφέρει μέγιστη ροπή 1.630 Nm για πολύ απαιτητικές εργασίες. Η χρηστικότητα του βελτιώθηκε χάρη στη προσθήκη της λειτουργίας αυτόματης διακοπής κατά τη αριστερόστροφη περιστροφή, η οποία σταματά μόλις χαλαρώσει αρκετά το μπουλόνι. Διαθέτει ταχύτητα χωρίς φορτίο έως 1.800 rpm και 2.500 κρούσεις το λεπτό. Η ηλεκτρονική ρύθμιση της κρούσης 4 θέσεων, επιτρέπει στο χρήστη να ελέγξει την ισχύ και την ταχύτητα αναλόγως την εργασία. Η λειτουργία πλήρους ταχύτητας όταν είναι ενεργοποιημένη, αυξάνει την ταχύτητα του εργαλείου ακόμη και αν δεν τραβάτε πλήρως τη σκανδάλη, μειώνοντας τη κόπωση του χειριστή σε συνεχή εργασία. Τέλος η τεχνολογία (XPT) προσφέρει μεγαλύτερη αντοχή στη σκόνη και το νερό σε δύσκολες συνθήκες εργασίας.

TW001GM201



2x4,0Ah

45'



	TW001GM201	TW001GZ01
Μπαταρία	40V / 4,0Ah	40V
Χρόνος φόρτισης	45 min	-
Μπουλόνια standard	M12-M36	
Μπουλόνια υψηλής αντοχής	M10-M27	
Ταχύτητα χωρίς φορτίο (rpm)	0-1.800/1.400/1.150/950	
Κρούσεις ανά λεπτό	0-2.500/2.400/2.200/1.900	
Μέγιστη Ροπή Σύσφιξης	1.630 Nm	
Μπαταρίες συσκευασίας	2 x BL4040	-
Διαστάσεις με BL4040 (mm)	217 x 94 x 303	
Βάρος	4,2 kg	3,2 kg

XGT

ΓΩΝΙΑΚΟΙ ΤΡΟΧΟΙ 125/115mm 40Vmax BL MOTOR GA023GM201 / GA023GZ01 / GA029GM201 / GA029GZ01

NEA

ΙΣΧΥΣ MAX
1.100 W

MAK
PAC
Τύπος 3

(BRAKE)

AWS AFT XPT
Bluetooth

BL
MOTOR

40V^{Li-ion}
max

XGT



Διακόπτης Συρτός



GA023GM201

Προστασία
από τη σκόνη

ΠΛΕΟΝΕΚΤΗΜΑΤΑ:

Γωνιακοί τροχοί με ισχύ εφάμιλλη ενός τροχού ρεύματος 1000W, ιδανικοί για επαγγελματική χρήση σε βιομηχανικές εφαρμογές υψηλών απαιτήσεων. Η ταχύτητά τους κατά την κοπή μπετού είναι έως 40% πιο γρήγορη σε σχέση με ένα τροχό 18V. Είναι εφοδιασμένοι με μοτέρ χωρίς καρβουνάκια και η ταχύτητά τους φτάνει τις 8500 στροφές ανά λεπτό. Ο νέος προφυλακτήρας επιτρέπει τη γρήγορη και εύκολη τοποθέτηση/αφαίρεση του καθώς και τη ρύθμιση της γωνίας του, χωρίς τη χρήση εργαλείων. Διαθέτει ηλεκτρικό φρένο ενώ η τεχνολογία AFT διακόπτει τη λειτουργία του κινητήρα εάν η ταχύτητα περιστροφής ξαφνικά μειωθεί. Το σύστημα AWS επιτρέπει την ασύρματη σύνδεση με συμβατή σκούπα καθαρισμού μέσω bluetooth.



GA029GM201

Διακόπτης
Σκανδάλη

Προστασία
από τη σκόνη



191F81-2



191G06-2

**Εξαρτήματα
αναρρόφησης σκόνης
για τα GA023G/GA029G
(προαιρετικά εξαρτήματα)**

Κωδικός	Λειτουργία	Εφαρμογή
191F81-2	Επίπεδη	Λείανση
191G06-2	Κάθετη	Κοπή

GA023GM201
GA029GM201



2x4,0Ah



	GA023GM201	GA023GZ01	GA029GM201	GA029GZ01
Μπαταρία	40V / 4,0Ah	40V	40V / 4,0Ah	40V
Χρόνος φόρτισης	45 min	-	45 min	-
Διάμετρος δίσκου	125 / 115 mm			
Ταχύτητα χωρίς φορτίο	3.000 / 8.500 rpm			
Τύπος διακόπτη	Συρτός		Σκανδάλη	
Ομαλή εκκίνηση	Ναι			
Anti-restart	Ναι			
Μπαταρίες συσκευασίας	2 x BL4040	-	2 x BL4040	-
Διαστάσεις με BL4040 (mm)	425 x 140 x 168			
Βάρος	3,3 kg	2,3 kg	3,3 kg	2,3 kg

XGT

ΣΠΑΘΟΣΕΓΑ 40Vmax 32 mm BL MOTOR

JR001GM201 / JR001GZ01

NEO

ΙΣΧΥΣ MAX
1.100 W



Διαδρομή λάμας 32 mm

JR001GM201



Ομαλή κοπή με σύστημα κάθετης μετάδοσης της κίνησης



ΠΛΕΟΝΕΚΤΗΜΑΤΑ:

Υψηλής απόδοσης και αντοχής σπαθόσεγα με κινητήρα χωρίς καρβουνάκια, για κοπές μετάλλου χωρίς σπινθήρες και εργασίες κατεδάφισης με ταχύτητα και ακρίβεια. Διαθέτει συμπαγή σχεδιασμό, 2 ηλεκτρονικές ταχύτητες, μεγάλη σκανδάλη, διπλό LED φως εργασίας, γάντζο ανάρτησης, και διακόπτη εύκολης και γρήγορης αλλαγής λάμας. Έχει μήκος διαδρομής 32 mm και 0-3000 στροφές το λεπτό με συνεχή έλεγχο από το διακόπτη. Ο μηχανισμός λίπανσης, καθώς και το σχήμα του ανθεκτικού πέλματος του JR001G έχουν επανασχεδιαστεί. Το σώμα του εργαλείου είναι χωρισμένο στο πάνω και κάτω κέλυφος, τα οποία ενώνονται με ειδικό υλικό που απορροφά τους κραδασμούς μειώνοντας την πίεση που δέχεται η μπαταρία.

JR001GM201

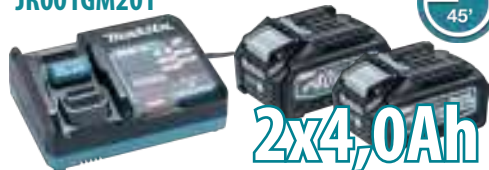

2x4,0Ah



	JR001GM201	JR001GZ01
Μπαταρία	40V / 4,0Ah	40V
Χρόνος φόρτισης	45 min	-
Διαδρομή λάμας	32 mm	
Ικανότητα κοπής	Σωλήνας: 130 mm / Ξύλο: 255 mm	
Διαδρομές ανά λεπτό	0-2.300 / 0-3.000	
Μπαταρίες συσκευασίας	2 x BL4040	-
Διαστάσεις με BL4040 (mm)	472 x 88 x 239	
Βάρος	4,5 kg	3,5 kg

XGT

ΔΙΣΚΟΠΡΙΟΝΟ 40Vmax 190 mm BL MOTOR

HS004GM202 / HS004GZ03

NEO

ΙΣΧΥΣ MAX
1.300 W



Ενσωματωμένη μονάδα Bluetooth



HS004GM202

ΠΛΕΟΝΕΚΤΗΜΑΤΑ:

Νέας γενιάς δισκοπρίο, το οποίο προσφέρει εξαιρετική ισορροπία υψηλής ισχύος και χαμηλού βάρους. Η ταχύτητα χωρίς φορτίο φτάνει τα 6000 rpm, ενώ η μέγιστη ικανότητα κοπής είναι 62,5 mm στις 90° ενώ διαθέτει και ηλεκτρικό φρένο για μέγιστη απόδοση και πρόσθετη ασφάλεια. Είναι εξοπλισμένο με τεχνολογίες για ασφαλή εργασία. Η τεχνολογία ADT ρυθμίζει αυτόματα την ταχύτητα κοπής και τη ροπή αναλόγως το φορτίο για βέλτιστη απόδοση. Σύστημα AWS για την ασύρματη σύνδεση του εργαλείου με σκούπα αναρρόφησης μέσω Bluetooth ώστε ο χώρος εργασίας να παραμένει καθαρός και ασφαλής χωρίς καλώδια. Η τεχνολογία XPT προσφέρει μεγαλύτερη αντοχή στη σκόνη και το νερό σε δύσκολες συνθήκες εργασίας. Διαθέτει επίσης χαρακτηριστικά για μεγαλύτερη άνεση κατά την εργασία. Μαλακή λαβή, διπλό LED φως εργασίας και LED ειδοποίηση υπερφόρτωσης.

Συμβατό με ράγα οδηγό χωρίς τη χρήση αντάπτορα

HS004GM202



2x4,0Ah



	HS004GM202	HS004GZ03
Μπαταρία	40V / 4,0Ah	40V
Χρόνος φόρτισης	45 min	-
Διάμετρος δίσκου	190 mm	
Ικανότητα κοπής (max)	90° 62,5 mm / 45° 44,5 mm	
Ταχύτητα χωρίς φορτίο	6.000 rpm	
Μπαταρίες συσκευασίας	2 x BL4040	-
Διαστάσεις με BL4040 (mm)	337 x 210 x 290	
Βάρος	4,7 kg	3,7 kg

ΚΟΦΤΗΣ ΔΟΜΙΚΩΝ ΥΛΙΚΩΝ 18Vx2 230mm

DCE090T2X1 / DCE090ZX1

NEO



ΠΛΕΟΝΕΚΤΗΜΑΤΑ: ΕΤΟΙΜΟ ΓΙΑ ΧΡΗΣΗ, απλά πατήστε το κουμπί ενεργοποίησης για να ξεκινήσετε να δουλεύετε καθώς δεν υπάρχει ανάγκη προετοιμασίας μίγματος καυσίμου και ανεφοδιασμός του μηχανήματος ενώ απαιτείται ελάχιστη συντήρηση σε σχέση με ένα βενζινοκίνητο μηχάνημα. ΧΡΗΣΗ ΜΕ ΑΣΦΑΛΕΙΑ ακόμα και σε εσωτερικούς χώρους με περιορισμένο εξαερισμό, όπου χάρη στις μηδενικές εκπομπές ρύπων δεν υφίσταται κίνδυνος για την υγεία του χειριστή από έκθεση σε καυσαέρια. Χάρη στην τεχνολογία της μπαταρίας επιτυγχάνεται δραστική μείωση των κραδασμών γεγονός όπου μαζί με τον εργονομικό σχεδιασμό του μηχανήματος συμβάλει στη μεγαλύτερη άνεση του χειριστή.

ΕΙΝΑΙ ΕΞΟΠΛΙΣΜΕΝΟ ΜΕ:**BL MOTOR:**

Ισχυρός κινητήρας χωρίς καρβουνάκια για μέγιστη απόδοση

SOFT START:

Λειτουργία ομαλής εκκίνησης

ΗΛΕΚΤΡΙΚΟ ΦΡΕΝΟ:

Σταμάτα την περιστροφή του δίσκου μέσα σε λίγα δευτερόλεπτα από την απελευθέρωση της σκανδάλης

ΔΙΑΚΟΠΤΗΣ ΚΛΕΙΔΩΜΑΤΟΣ:

Αποτρέπει την τυχαία εκκίνηση

ΤΕΧΝΟΛΟΓΙΑ ΧΡΤ:

Για μεγαλύτερη αντοχή στη σκόνη και το νερό σε δύσκολες συνθήκες εργασίας

LED ΕΝΔΕΙΞΗ ΥΠΕΡΦΟΡΤΩΣΗΣ:

Προειδοποιεί το χειριστή για υπερφόρτωση με μία κόκκινη LED ένδειξη που αναβοσβήνει

LED ΦΩΣ ΕΡΓΑΣΙΑΣ:

Για εργασία με ασφάλεια σε χώρους με περιορισμένο φωτισμό

ΤΕΧΝΟΛΟΓΙΑ AFT:

Διακόπτει τη λειτουργία του κινητήρα, εάν η ταχύτητα περιστροφής ξαφνικά μειωθεί

(BRAKE) **AFT** XPT **BL** MOTOR 18V + 18V → 36V **LXT**

DCE090T2X1



Ικανότητα κοπής:
88 mm (max)



Κάλυμμα μπαταρίας για την προστασία από το νερό κατά τη διάρκεια υγρής κοπής και LED φως εργασίας.



Ρυθμιζόμενος προφυλακτήρας δίσκου και γρήγορη και εύκολη σύνδεση με παροχή νερού



2X

Μοντ. DCE090T2X1:

Ταχυφορτιστής 2 θέσεων DC18RD, 2xBL1850B

Διαθέσιμα από
ΙΑΝΟΥΑΡΙΟ 2021

DCE090T2X1, DCE090ZX1



Κωδικός	Περιγραφή	Εφαρμογή
B-53718		Μέταλλο - PVC
B-55326	Διαμαντόδισκος	Για συνεργεία διάσωσης
E-02967		Μπετόν
E-03006	Δίσκος κοπής	Μέταλλο



	DCE090T2X1	DCE090ZX1
Μπαταρία	18Vx2 / 5,0Ah	18Vx2
Χρόνος φόρτισης	45 min	-
Διάμετρος δίσκου	230 mm	
Πάχος δίσκου	3,0 mm	
Ικανότητα κοπής (max)	88 mm	
Ταχύτητα χωρίς φορτίο	6.600 rpm	
Στάθμη ηχητικής πίεσης	103 dB(A)	
Στάθμη ηχητικής ισχύος	114 dB(A)	
Μπαταρίες συσκευασίας	2 x BL1850B	-
Διαστάσεις με BL1850B	554 x 241 x 283 mm	
Βάρος	6,3 kg	5,0 kg

ΠΟΛΥΑΝΙΧΝΕΥΤΗΣ ΤΟΙΧΟΥ 18V

DWD181ZJ

ΝΕΟ



ΠΛΕΟΝΕΚΤΗΜΑΤΑ: Ένα χρήσιμο εργαλείο για την ανίχνευση διαφόρων τύπων αντικειμένων σε δομικά υλικά. Ενδείκνυται σε πολλούς τομείς εργασίας για τον εντοπισμό πλαστικών και μεταλλικών σωλήνων, καλωδίων, ξύλου και μετάλλου σε κατασκευές γυψοσανίδας καθώς επίσης και οπλισμού σε μπετόν. Εντοπίζει με ακρίβεια τα αντικείμενα μέσα στο μπετόν ακόμα και όταν αυτά είναι τοποθετημένα σε διαγώνια θέση. Δυνατότητα ελέγχου σε δομικά υλικά όπως υγρό και στεγνό μπετόν, τούβλο και γυψοσανίδα. Διαθέτει ενσωματωμένη LCD οθόνη 4,1" με οπτική και ακουστική ένδειξη της θέσης του αντικειμένου, του βάθους και άλλων πληροφοριών, φιλικό μενού πλοήγησης, οδηγό laser και LED φώτα εργασίας. Η τεχνολογία XPT προσφέρει μεγαλύτερη αντοχή στη σκόνη και το νερό σε δύσκολες συνθήκες εργασίας.



**Βάθος ανίχνευσης:
έως 180 mm**

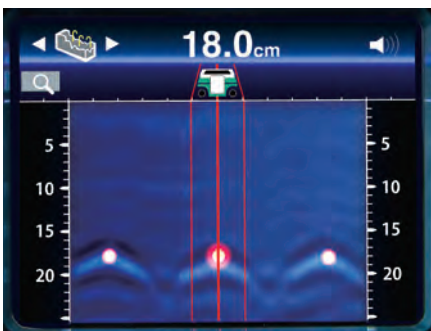

Εγχρωμη οθόνη LCD 4,1". Λειτουργία απλής και πολλαπλής ανίχνευσης αντικειμένων (εμφάνιση έως και 3 αποτελεσμάτων εντοπισμού στην οθόνη κάθε φορά)



Οδηγός Laser για να υποδείξει το κατακόρυφο κέντρο του αισθητήρα και τον άξονα της κατεύθυνσης σάρωσης. Βοηθά στη σωστή σάρωση κατά μήκος του οριζώντιου άξονα

ΔΩΡΟ

SERIEZ J LITHIUM-ION

BATTERY KIT

191A24-4 18V (1x3,0Ah + DC18RC)

18V LITHIUM-ION 3.0Ah

DWD181ZJ	
Μπαταρία	18V
Βάθος ανίχνευσης (max)*	Μέταλλο: 180mm
	Πλαστ σωλήνας: 120mm
	Καλώδ. ρεύματ.: 120mm
	Ξύλο: 20mm
Ακρίβεια ανίχνευσης	+/- 5 mm
Ελάχιστη ανιχνεύσιμη απόσταση**	40 mm
Αυτονομία με BL1850B	23 h
Εύρος θερμοκρασίας λειτουργίας	-10 > 40°C
Εύρος θερμοκρασίας αποθήκευσης	-20 > 50°C
Βάρος	1,1 kg



Λειτουργία ανίχνευσης σε στεγνό μπετόν



Λειτουργία ανίχνευσης σε υγρό μπετόν



Λειτουργία ανίχνευσης σε ξύλο ή γυψοσανίδα

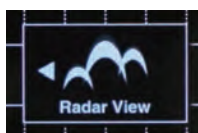

Λειτουργία προβολής ραντάρ για την ανίχνευση σύνθετων αντικειμένων (ράβδους οπλισμού, κοιλότητες) σε τοίχους από τούβλο.

*Διαφέρει ανάλογα με το μέγεθος, το σχήμα και το υλικό του ενσωματωμένου αντικειμένου, καθώς και από το υλικό, την κατάσταση και την εσωτερική δομή του τοίχου που πρόκειται να σαρωθεί.

**Μεταξύ δύο αντικειμένων.

ΜΠΟΥΛΟΝΟΚΛΕΙΔΟ 18V 1/2" 700Nm BL MOTOR

DTW700RTJ / DTW700ZJ

NEO



DTW700RTJ



D-41517
Σετ 9 καρυδάκια 1/2"
με το μοντ. DTW700RTJ

(8, 10, 13, 16, 17, 18,
19, 21, 24 mm)

ΠΛΕΟΝΕΚΤΗΜΑΤΑ:

ΥΨΗΛΗ ΡΟΠΗ & ΣΥΜΠΑΓΗΣ ΣΧΕΔΙΑΣΜΟΣ για χρήση σε διάφορες εφαρμογές όπως συντήρηση οχημάτων και γεωργικών μηχανημάτων, έργα οδοποιίας (τοποθέτηση σήμανσης, προστατευτικά κιγκλιδώματα κτλ), συναρμολόγηση/αποσυναρμολόγηση και συντήρηση μεταλλικών κατασκευών. Χάρη στη ρύθμιση της ταχύτητας, είναι δυνατόν να επιτευχθούν διαφορετικές ροπές σύσφιξης έως και 700Nm (σε άκαμπτο μέταλλο με μπουλόνι M24).

ΛΕΙΤΟΥΡΓΙΑ ΥΠΟΒΟΗΘΗΣΗΣ AUTOSTOP (3 θέσεων):

Αυτόματη διακοπή της περιστροφής κατά το βίδωμα/ξεβίδωμα για πιο αποτελεσματική εργασία και καλύτερο έλεγχο.

ΠΡΟΣΟΧΗ

Οι μέγιστες ροπές στερέωσης μπορούν να επιτευχθούν μόνο σε συγκεκριμένες συνθήκες καθώς τα υλικά, τα μπουλόνια και τα στηρίγματα που χρησιμοποιούνται διαφέρουν σε κάθε εφαρμογή. Σε εφαρμογές στερέωσης η ροπή σύσφιξης πρέπει να επαληθεύεται με δυναμομετρική συσκευή.



ΜΟΝΟ ΜΕΤΟ ΜΟΝΤΕΛΟ DTW700ZJ

	DTW700RTJ	DTW700ZJ
Μπαταρία	18V / 5,0Ah	18V
Χρόνος φόρτισης	45 min	-
Υποδοχή	1/2" Τετράγωνη	
Μπουλόνια Standard	M10 - M24	
Μπουλόνια υψηλής αντοχής	M10 - M16	
Ταχύτητα χωρίς φορτίο	0-2.200 / 1.900 / 1.200 / 500 rpm	
Κρούσεις ανά λεπτό	0-2.700 / 2.400 / 1.700 / 1.000	
Μέγιστη Ροπή	700 Nm	
Μπαταρίες συσκευασίας	2 x BL1850B	-
Διαστάσεις με BL1850B (mm)	170 x 81 x 276 mm	
Βάρος	2,7 kg	2,0 kg

ΜΠΟΥΛΟΝΟΚΛΕΙΔΟ 18V 1/2" 330Nm BL MOTOR

DTW300RTJX / DTW300ZJ

NEO



DTW300RTJX



D-41517
Σετ 9 καρυδάκια 1/2"
με το μοντ. DTW300RTJX

(8, 10, 13, 16, 17, 18,
19, 21, 24 mm)

ΠΛΕΟΝΕΚΤΗΜΑΤΑ:

ΥΨΗΛΗΣ ΑΠΟΔΟΣΗΣ μπουλονόκλειδο ιδανικό για χρήση σε εφαρμογές συντήρησης και εγκατάστασης μηχανολογικού εξοπλισμού αλλά και πληθώρα άλλων εργασιών. Διαθέτει ρύθμιση ταχύτητας 4 θέσεων και LED φως εργασίας για χρήση σε συνθήκες χαμηλού φωτισμού.

ΛΕΙΤΟΥΡΓΙΑ ΥΠΟΒΟΗΘΗΣΗΣ AUTOSTOP (3 θέσεων):

Αυτόματη διακοπή της περιστροφής κατά το βίδωμα/ξεβίδωμα για πιο αποτελεσματική εργασία και καλύτερο έλεγχο.

ΠΡΟΣΟΧΗ

Οι μέγιστες ροπές στερέωσης μπορούν να επιτευχθούν μόνο σε συγκεκριμένες συνθήκες καθώς τα υλικά, τα μπουλόνια και τα στηρίγματα που χρησιμοποιούνται διαφέρουν σε κάθε εφαρμογή. Σε εφαρμογές στερέωσης η ροπή σύσφιξης πρέπει να επαληθεύεται με δυναμομετρική συσκευή.



ΜΟΝΟ ΜΕΤΟ ΜΟΝΤΕΛΟ DTW300ZJ

	DTW300RTJX	DTW300ZJ
Μπαταρία	18V / 5,0Ah	18V
Χρόνος φόρτισης	45 min	-
Υποδοχή	1/2" Τετράγωνη	
Μπουλόνια Standard	M10 - M20	
Μπουλόνια υψηλής αντοχής	M10 - M16	
Ταχύτητα χωρίς φορτίο	0-3.200 / 2.600 / 1.800 / 1.000 rpm	
Κρούσεις ανά λεπτό	0-4.000 / 0-3.400 / 0-2.600 / 0-1.800	
Μέγιστη Ροπή	330 Nm	
Μπαταρίες συσκευασίας	2 x BL1850B	-
Διαστάσεις με BL1850B (mm)	144 x 81 x 246 mm	
Βάρος	1,8 kg	1,1 kg

ΠΡΙΟΝΟΚΟΡΔΕΛΑ 18V

DPB183Z

NEO



ΠΛΕΟΝΕΚΤΗΜΑΤΑ:

Ο εργονομικός σχεδιασμός της νέας πριονοκορδέλας είναι ιδανικός για εργασίες κοπής υποστηριγμάτων (σωλήνες, αγωγούς, κτλ) με ασφάλεια, ακρίβεια και ταχύτητα. Ο έλεγχος της μεταβλητής ταχύτητας μέσω διακόπτη και η γρήγορη αντικατάσταση της λάμας, καθιστούν αυτό το μηχάνημα ιδιαίτερα ευέλικτο. Ο έλεγχος σταθερής ταχύτητας εξασφαλίζει σταθερή κοπή ακόμα και όταν το εργαλείο είναι υπό φορτίο. Διαθέτει διπλό LED φως εργασίας.



DPB183Z	
Μπαταρία	18V
Διαστάσεις / Πάχος λάμας	835 x 13 mm / 0,5 mm
Ταχύτητα λάμας	0-3,2 m/s
Ικανότητα κοπής σωλήνα	66 mm
Ικανότητα κοπής δοκού	66 x 66 mm
Στάθμη ηχητικής ισχύος	94 dB(A)
Διαστάσεις (mm)	392 x 174 x 242
Βάρος	3,9 kg
Προηγούμενο μοντέλο	DPB182Z

ΡΟΥΤΕΡ ΓΥΨΟΣΑΝΙΔΑΣ 18V

DCO181Z

NEO



Auto-Start Wireless System



ΠΛΕΟΝΕΚΤΗΜΑΤΑ:

Ρούτερ για γρήγορη κοπή και διαμόρφωση σε γυψοσανίδα. Η υψηλή ταχύτητα κοπής επιτρέπει την εκτέλεση οποιασδήποτε εργασίας κοπής γρήγορα και εύκολα. Ο κινητήρας BL προσφέρει υψηλή απόδοση και μεγαλύτερη αντοχή στη παραγόμενη σκόνη, ενώ διαθέτει LED φως για εργασία με ασφάλεια σε συνθήκες χαμηλού φωτισμού.



Διαθέσιμο από ΙΑΝΟΥΑΡΙΟ 2021

DCO181Z	
Μπαταρία	18V
Υποδοχή	1/4" - 1/8"
Ταχύτητα χωρίς φορτίο	32.000 rpm
Διαστάσεις (mm)	311 x 77 x 120
Βάρος με BL1850B	1,8 kg

ΣΚΟΥΠΑ 18V DCL184Z NEO



Συμπαράδονται: Εύκαμπτος σωλήνας, μίαντας ώμου, ακροφύσια για ταπετσαρία, ακροφύσιο με βούρτσα, στενό ακροφύσιο, εξάρτημα μετατροπής σε φυσητήρα.

	DCL184Z
Μπαταρία	18V
Χωρητικότητα σάκου	χάρτινος: 330 ml υφασμάτινος: 500 ml
Αυτονομία με BL1850B	33/50/133 min
Μέγιστη ροή αέρα	1,4 m ³ /min
Υποπίεση (max)	5,4 kPa
Παροχή αέρα (max)	0,8 m ³ /min
Ταχύτητα αέρα (max)	7,2 m/s
Διαστάσεις με BL1850B (mm)	365x138x202
Βάρος	3,3 kg

ΠΛΕΟΝΕΚΤΗΜΑΤΑ: Συμπαγής σκούπα μπαταρίας, ιδανική για τον καθαρισμό του εσωτερικού των αυτοκινήτων και για την αναρρόφηση σκόνης σε μικρούς χώρους όπως καμπίνες και πιλοτήρια. Είναι πολύ ελαφριά και επιτρέπει τη γρήγορη και χωρίς κόπο ολοκλήρωση των εργασιών καθαρισμού.

ΦΥΣΗΤΗΡΕΣ 12Vmax UB100DZ / UB101DZ NEA



ΠΛΕΟΝΕΚΤΗΜΑΤΑ: Ιδανικοί για τη συλλογή/καθαρισμό του χώρου από υπολείμματα επεξεργασίας. Η δυνατότητα ρύθμισης της ταχύτητας επιτρέπει την εκτέλεση εργασιών με βάση τις ανάγκες του χρήστη και τις συνθήκες. Δυνατότητα μετατροπής και σε αναρροφητήρα με χρήση σάκου (προαιρετικό εξάρτημα). Ο UB101DZ είναι ιδανικός και για την κηπουρική και την απομάκρυνση φύλλων χάρη στο επίπεδο ακροφύσιο.

	UB100DZ	UB101DZ
Μπαταρία	12Vmax	
Παροχή αέρα (max)	2,6 m ³ /min	
Ταχύτητα αέρα (max)	66 m/s	
Υποπίεση (max)	4,0 kPa	
Αυτονομία με BL1850B	High: 19 min	High: 17,5 min
	Medium: 56 min	Medium: 50 min
	Low: 106 min	Low: 100 min
Διαστάσεις με BL1850B (mm)	509x158x200	852x158x200
Βάρος (με BL1850B)	1,7 kg	

ΣΚΟΥΠΑ 18Vx2 AWS BL MOTOR DVC157LZX3 NEO



Auto-Start
Wireless
System

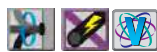

HEPA filter
EXTREME PROTECTION TECHNOLOGY

BL MOTOR

18V + 18V → 36V LXT

Σειρά AWS

Η πλήρης σειρά στη σελ.89



HEPA filter

Συγκρατεί το 99,97% των σωματιδίων 0,3 έως 1 μm

Συμπαράδονται: εύκαμπτος σωλήνας 2,7m (1) & 4m(2), πέλμα (3), στενό ακροφύσιο (4), μονάδα bluetooth (5), αντάπτορας 22mm (6) & 24mm (7), σακούλες 45L σε συσκευασία 10τμχ (8)

ΠΛΕΟΝΕΚΤΗΜΑΤΑ: Σκούπα μπαταρίας εφοδιασμένη με τη τελευταία λέξη της τεχνολογίας, εγγυάται βέλτιστα επίπεδα αναρρόφησης σε συνθήκες και χώρους που δεν υπάρχει δυνατότητα χρήσης ηλεκτρικού ρεύματος. Η τεχνολογία της μπαταρίας είναι η καλύτερη λύση για εργασίες καθαρισμού όπου απαιτείται άμεση και αποδοτική παρέμβαση. Ιδανική για χρήση σε συνεδριακά κέντρα και εκθέσεις όπου απαιτείται γρήγορος καθαρισμός. Διαθέτει μονάδα Bluetooth για σύνδεση με συμβατά εργαλεία.



Πολύ χαμηλό επίπεδο θορύβου μόνο 55dB(A) στην 1^η ταχ.



	DVC157LZX3
Μπαταρία	18Vx2
Ισχύς αναρρόφησης	110 W
Μέγιστη ροή αέρα	2,4 m ³ /min
Υποπίεση (max)	11 kPa
Χωρητικότητα κάδου	Στερέα: 15 l
Αυτονομία με 2 x BL1850B	80 min (low)
Στάθμη ηχητικής ισχύος	55 dB(A) (1 ^η ταχ.)
Διαστάσεις	366x334x421
Βάρος (με 2 x BL1850B)	8,6 kg
Προηγούμενο μοντέλο	DVC154LZ



ΘΑΜΝΟΚΟΠΤΙΚΑ 18V BL MOTOR

DUR190LZX3 / DUR191LZX3

NEA



Ευκολία στη χρήση



Μηδενική συντήρηση



Μηδενικοί ρύποι



Μειωμένος θόρυβος

ΠΛΕΟΝΕΚΤΗΜΑΤΑ: Ο κινητήρας BL 18V τοποθετημένος ακριβώς πάνω από την κεφαλή εγγυάται και βελτιστοποιεί την απόδοση σε όρους ισχύος και αυτονομίας. Χάρη στην υποστήριξη των ηλεκτρονικών συστημάτων ο χρήστης επωφελείται από την ομαλή εκκίνηση του κινητήρα, τη σταθερή ταχύτητα κατά τη διάρκεια της εργασίας, τη δυνατότητα επιλογής ταχύτητας αναλόγως τις ανάγκες εργασίας και το είδος του εξαρτήματος που χρησιμοποιείται. Είναι εξοπλισμένο με τεχνολογία ADT για την αυτόματη ρύθμιση της ταχύτητας και της ροπής αναλόγως το φορτίο, η τεχνολογία AFT διακόπτει αυτόματως τη λειτουργία του μηχανήματος, σε περίπτωση που εντοπίσει απότομη μείωση της ταχύτητας αν π.χ. ο δίσκος έρθει σε επαφή με ένα αντικείμενο ενώ η λειτουργία αντίστροφης περιστροφής φροντίζει για τη γρήγορη και εύκολη απομάκρυνση υπολειμμάτων γρασιδιού (κεφαλή θαμνοκοπτικού). Ο προφυλακτήρας είναι κατάλληλος για χρήση με μεταλλικό δίσκο, πλαστικό δίσκο και κεφαλή μεσινέζας. Χάρη στο χαμηλό θόρυβο και τη μηδενική εκπομπή ρύπων είναι ιδανικό για χρήση σε κατοικημένες περιοχές.



DUR190LZX3

DUR191LZX3

1.836 mm

< 1.836 mm >

944 mm

1.000 mm



SERIEZ LITHIUM-ION
SERIEZ J
BATTERY KIT
 191A24-4 18V (1x3,0Ah + DC18RC)
18V LITHIUM-ION 3.0Ah



	DUR190LZX3	DUR191LZX3
Μπαταρία	18V	
Υποδοχή	M10 x 1,25 mm	
Πλάτος κοπής (μεσινέζα)	300 mm	
Ταχύτητα χωρίς φορτίο	3.500 / 5.100 / 6.000	
Στάθμη ηχητικής πίεσης	74 dB(A)	
Στάθμη ηχητικής ισχύος	87,1 dB(A)	
Διαστάσεις (mm)	1.836x348x236	
Βάρος	3,2 kg	3,5 kg
Προηγούμενο μοντέλο	DUR189Z	DUR188LZ

80+
ΕΠΑΓΓΕΛΜΑΤΙΚΑ
ΕΡΓΑΛΕΙΑ

ΠΡΟΣΦΟΡΑ

ΣΕ 80+ ΠΡΟΪΟΝΤΑ (μόνο το σώμα)
ΔΩΡΟ ΕΝΑ BATTERY KIT!

Με την αγορά ενός από τα προϊόντα που παρουσιάζονται στις σελίδες 18-19 παίρνετε αμέσως ΔΩΡΟ το BATTERY KIT 191A24-4

SERIEZ
LITHIUM-ION
SERIEZJ
LITHIUM-ION

ΣΕΙΡΑ Z: μόνο το σώμα
ΣΕΙΡΑ ZK: σώμα & βαλίτσα
ΣΕΙΡΑ ZJ: σώμα & βαλίτσα ΜΑΚΡΑΣ



DHR182ZJ



DHR182ZWJ



DHR182ZWJU



DPO600Z



DHR243ZJW



DHR242ZJW



DHR243ZJ



DHR242ZJ



DHR202ZJ



DHR171ZJ



DGA513ZJ



DGA514ZJU



DGA517ZJ



DGA463ZJ



DGA467ZJ



DGD800ZJ



DTW1002ZJ



DTW1001ZJ



NEO
DTW700ZJ



NEO
DTW300ZJ



NEO
DWD181ZJ



DSD180ZJ



DJV181ZJ



DJV182ZJ



DJN161ZJ



DJR186ZK



DJR187ZK



DJR188ZJ



DTR180ZJ



DJS161ZJ



DPP200ZK



DSS501ZJ



DLS600Z



DHS661ZJU



DHS660ZJ



DHS630ZJ



DHS680ZJ



DCS553ZJ



DSC251ZK



DSC121ZK

LXT

18V LITHIUM-ION 3.0Ah

ΙΣΧΥΕΙ: από 01/11/2020 έως 30/4/2021

ΔΩΡΟ



BATTERY KIT

191A24-4 18V (1x3,0Ah + DC18RC)

ΔΙΑΤΙΘΕΤΑΙ ΚΑΙ ΜΕΜΟΝΩΜΕΝΑ

18V LITHIUM-ION 3.0Ah

LXT

PROMO



DTS141ZJ



DTL063ZJ



DTD171ZJ



DTP141ZJ



NEO
DPB183Z



DKP181ZJ



DHK180ZJ



DGA519ZJ



DKP180ZJ



DVP180Z



DRV150ZJ



DRV250ZJ



DFR550ZJ



DDA351ZJ



DFS250ZJ



DFS452ZJ



DDA350ZJ



DCL501Z



DRT50ZJX2



DTM51ZJX2



DUB184Z



DSL800ZU



DBN600ZJ



DVR350Z



DPT353ZJ



DPJ180ZJ



DBN500ZJ



DST112ZJ



DUT130Z



DUC122ZK



DUH601Z

NEO
DUR190LZX3



DUC254Z



DUH751Z

NEO
DUR191LZX3



DUC254CZ





HR2631FT12



ΔΩΡΟ

D-42444 (17τμχ.)
Σετ τρυπανιών σε βαλιτσάκι



HR2631FT12

Όνομαστική ισχύς	800 W
Ισχύς κρούσης	2,4 J
Ø max οπής σε μπετόν	26 mm
Δονήσεις με κρούση	11,5 m/s ²
Βάρος	3,1 kg



Μοντέλα CV
με κιτ συλλογής σκόνης

ΔΩΡΟ

HR2470

Πνευματικό πιστολέτο

3 ΛΕΙΤΟΥΡΓΙΩΝ

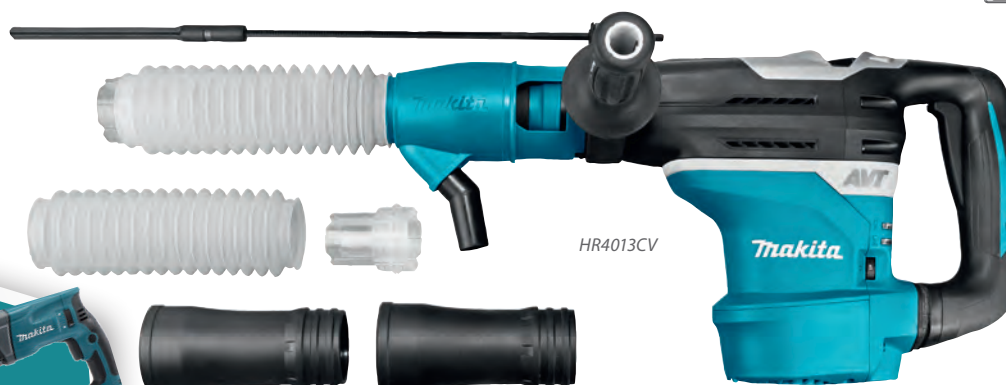

HR4013CV

Το μοντέλο HR3541FCX διαθέτει αντικραδασμική λαβή AVT

	AVT	AVT & SOFT NO LOAD	AVT & SOFT NO LOAD	AVT	AVT	AVT & SOFT NO LOAD	AVT & SOFT NO LOAD
	HR3541FCX	HR4013C	HR4013CV	HR4511C	HR4511CV	HR5212C	HR5212CV
Όνομαστική ισχύς	850 W	1.100 W		1.350 W		1.510 W	
Ισχύς κρούσης	5,7 J	8,0 J		9,4 J		20 J	
Ø max οπής σε μπετόν	35 mm	40 mm		45 mm		52 mm	
Δονήσεις με κρούση	11 m/s ²	5,0 m/s ²		7,5 m/s ²		9 m/s ²	
Κιτ συλλογής σκόνης	-	-	✓	-	✓	-	✓
Βάρος	5,6 kg	6,8 kg	7,3 kg	8,5 kg	9,1 kg	11,9 kg	12,5 kg

ΚΑΤΕΔΑΦΙΣΤΙΚΑ ΓΙΑ ΑΚΡΑ SDS-MAX

HM0870C(V) / HM0871C(V)

PROMO

Μοντέλα CV
με κιτ συλλογής
σκόνης



HM0870C



HM0871C

AVT & SOFT
NO LOAD



GA4530R 115 mm
Γωνιακός τροχός 720 W

AVT & SOFT NO LOAD AVT & SOFT NO LOAD

	HM0870C	HM0870CV	HM0871C	HM0871CV
Όνομαστική ισχύς	1.100 W			
Ισχύς κρούσης	7,6 J		8,1 J	
Δονήσεις με κρούση	11,5 m/s ²		8 m/s ²	
Βάρος	5,1 kg	5,7 kg	5,6 kg	6,2 kg

Με τα: HM0870C, HM0870CV, HM0871C, HM0871CV

ΣΚΑΠΤΙΚΑ ΚΑΤΕΔΑΦΙΣΤΙΚΑ ΓΙΑ ΑΚΡΑ SDS-MAX

HM1111C(V) / HM1213C(V) / HM1214C(V)

PROMO

Μοντέλα CV
με κιτ συλλογής
σκόνης



HM1214C



HR2470

Πνευματικό πιστολέτο

3 ΛΕΙΤΟΥΡΓΙΩΝ

Με τα μοντέλα:
HM1111C, HM1111CV, HM1213C,
HM1213CV, HM1214C, HM1214CV

	AVT & SOFT NO LOAD	AVT & SOFT NO LOAD	AVT & SOFT NO LOAD	AVT & SOFT NO LOAD	AVT & SOFT NO LOAD	AVT & SOFT NO LOAD
	HM1111C	HM1111CV	HM1213C	HM1213CV	HM1214C	HM1214CV
Όνομαστική ισχύς	1.300 W		1.510 W			
Ισχύς κρούσης	11,2 J		18,6 J		19,9 J	
Δονήσεις με κρούση	8 m/s ²					
Κιτ συλλογής σκόνης	-	✓	-	✓	-	✓
Βάρος	8,0 kg	8,6 kg	10,8 kg	11,4 kg	12,3 kg	12,9 kg

SOFT NO LOAD

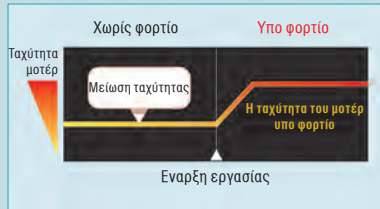

Ο πίνακας παρουσιάζει την αυτόματη αύξηση της ταχύτητας περιστροφής του κινητήρα μόνο όταν υπάρχει φορτίο. Αντίστοιχα η ταχύτητα περιστροφής μειώνεται αυτόματα όταν δεν εκτελείται κάποια εργασία.

ΚΑΤΕΔΑΦΙΣΤΙΚΑ ΜΕ ΕΞΑΓΩΝΗ ΥΠΟΔΟΧΗ



HM1812

HM1317C



HM1317C



D-54972

Καρότσι μεταφοράς για το HM1812



AVT & SOFT NO LOAD

AVT & SOFT NO LOAD

	HM1317C	HM1812
Ονομαστική ισχύς	1.510 W	2.000 W
Κρούσεις	730-1.450 /min	870 /min
Ισχύς κρούσης	25 J	72,8 J
Εξάγωνη υποδοχή εργαλείου	30 mm	28,6 mm
Βάρος	17 kg	31,3 kg
Προηγούμενο μοντέλο	-	HM1810

Προαιρετικός εξοπλισμός για το HM1812 - συγκριτική έκθεση του χειριστή στις δονήσεις

Κιτ συλλογής σκόνης με σωλήνα
Κωδ. 197148-8



Κιτ συλλογής σκόνης χωρίς σωλήνα
Κωδ. 197168-2



Αποτελέσματα δοκιμών AVT

Το γράφημα δείχνει: Μέγιστο χρόνο έκθεσης/ με χρήση καλεμίσματος σε σχέση με τα μεγέθη των παραγόμενων δονήσεων

	Time to reach ELV (min)					
	50	100	150	200	250	300
HM1812	Δονήσεις 6,5 m/s² 284 min					
HM1810	Δονήσεις 8,0 m/s² 188 min					

ΔΙΣΚΟΠΡΙΟΝΑ ΠΑΓΚΟΥ ΡΑΝΤΙΑΛ 260 / 305 mm

DXT
Deep and Exact Cutting Technology



PROMO



LS1019L



LS1019L +
DEAWST06



LS1219L

ΔΩΡΟ

Πάγκος DEAWST06
με τα LS1019L / LS1219L

1,15 m > 2,55 m



Βολικός και ευέλικτος, συμβατός με αρκετά δισκοπρίονα πάγκου, είναι σταθερός και εύκολος στη μεταφορά, με πλευρική στήριξη για δοκούς οροφής

DXT
Deep and Exact Cutting Technology

ΥΨΗΛΗ ΙΚΑΝΟΤΗΤΑ ΚΟΠΗΣ
Η ΛΕΙΤΟΥΡΓΙΑ ΑΥΤΟΥ ΤΟΥ ΠΡΟΑΙΡΕΤΙΚΟΥ
ΕΞΑΡΤΗΜΑΤΟΣ ΕΠΙΤΡΕΠΕΙ ΤΗΝ ΕΚΤΕΛΕΣΗ
ΦΑΛΤΣΟΚΟΠΩΝ ΜΕ ΣΗΜΑΝΤΙΚΗ ΑΥΞΗΣΗ ΤΗΣ
ΠΑΡΑΓΩΓΙΚΗΣ ΙΚΑΝΟΤΗΤΑΣ (ΕΩΣ 165mm).



	LS1019L	LS1219L
Ισχύς	1.510 W	1.800 W
Ø Δίσκου	260 mm	305 mm
Βάρος	26,3 kg	29,3 kg
Προηγούμενο μοντέλο	LS1016FLB/LS1016F	LS1216FLB/LS1216F

DEAWST07

NEO



1,76 m > 3,83 m

Πάγκος συμβατός με αρκετά δισκοπρίονα πάγκου ηλεκτρικά και μπαταρίας (εξαιρούνται τα μοντέλα DLS600, LH1040/F και LH1201FL). Διαθέτει τροχούς και λαβή για εύκολη μεταφορά.

Η ΠΙΟ ΠΛΗΡΗΣ ΣΕΙΡΑ ΕΡΓΑΛΕΙΩΝ ΤΟΥ ΚΟΣΜΟΥ

200+

ΕΠΑΓΓΕΛΜΑΤΙΚΑ ΕΡΓΑΛΕΙΑ

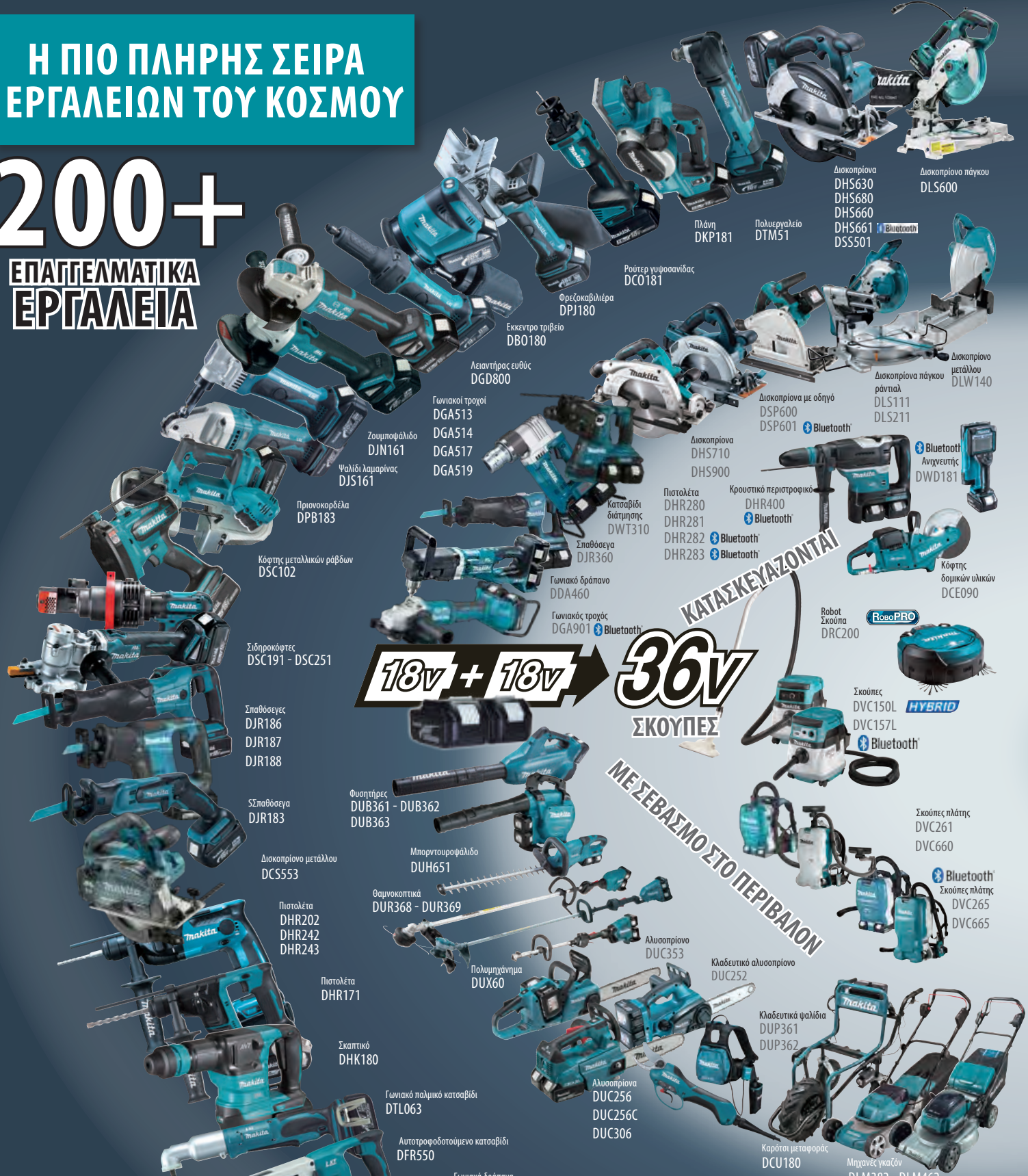

18V + 18V → 36V
ΣΚΟΥΠΕΣ

ΚΑΤΑΣΚΕΥΑΖΟΝΤΑΙ
ΜΕ ΣΕΒΑΣΜΟ ΣΤΟ ΠΕΡΙΒΑΛΛΟΝ

ΦΟΡΤΙΣΤΕΣ



DC18RD DC18FS DC18RE



10.8V 12V 14.4V 18V

Δισκοπρίονο DHS630
DHS680
DHS660
DHS661 Bluetooth
DSS501

Δισκοπρίονο πάγκου DLS600

Πλάνη DKP181

Πολυεργαλείο DTM51

Ρούτερ γυφθοσανίδας DC0181

Φρεζοκαβίλερα DPJ180

Εκκεντρο τριβείο DBO180

Λειαντήρας ευθύς DGD800

Γωνιακοί τροχοί DGA513
DGA514
DGA517
DGA519

Ζουμπυφαλδίο DJN161

Ψαλίδι λαμαρίνας DJS161

Πριονοκάρδελα DPB183

Κόφτης μεταλλικών ράβδων DSC102

Σιδηροκόφτες DSC191 - DSC251

Σπαθόεγες DJR186
DJR187
DJR188

ΣΣπαθόεγα DJR183

Δισκοπρίονο μετάλλου DC5553

Πιστολέτα DHR202
DHR242
DHR243

Πιστολέτα DHR171

Σκαπτικό DHK180

Γωνιακό παλμικό κατσαβίδι DTL063

Αυτοτροφοδοτούμενο κατσαβίδι DFR550

Γωνιακά δράπανα DDA350 - DDA351

Πριτσαδόροι DRV150 - DRV250

Κατσαβίδια γυφθοσανίδας DFS452 - DFS250

Δετικό ράβδων DTR180

Μπουλονκλειδα DTW180
DTW181
DTW300
DTW700
DTW1001
DTW1002

Παλμικό κατσαβίδι λιπανόμενο DTS141

Δραπανοκατσαβίδιο 4 λειτουργιών DTP141

Παλμικά κατσαβίδια DTD156
DTD153
DTD155
DTD171

Robot Σκούπα RCR200



Σκούπες DVC150L HYBRID
DVC157L Bluetooth

Σκούπες πλάτης DVC261
DVC660

Bluetooth Σκούπες πλάτης DVC265
DVC665

Κλαδευτικό αλυσόπριονο DUC252

Κλαδευτικό φαλίδιο DUP361
DUP362

Καρότσι μεταφοράς DCU180

Μηχανές γκαζόν DLM382 - DLM462
DLM530 - DLM532 - DLM533



Σέγα DJV182

Σέγα DJV181

Καρφωτικά DBN500 DBN600

Καρφωτικά DST112 DST221

Καρφωτικό DPT353

Αλυσσπρίονα DUC122 DUC254 DUC254C

Πιστόλι σιλικόνης DCG180
Τριβείο τοίχου DSL800

Δονητές σκυροδέματος DVR350 DVR450 DVR850

Φυστηρές DUB185 DUB186

Φινιριστής μορντούρας DUM604

Μορντούροφάλλα DUH523 DUH601 DUH751 DUN500

Θαμνοκοπτικά DUR181 DUR190 DUR191

Σκούπες DVC750 DCL184

Σκουπάκια DCL181 DCL182 DCL281 DCL282

Σκούπα DCL501

Φακός DML185

Φακός DML186

Φακός DML801

Φακός DML184

Προβολέας 20 Led DML805

Ραδιόφωνο DMR115 Bluetooth



Ανεμιστήρες DCF203 DCF300

Φορητό ηχείο DMR203

Ραδιόφωνο DMR301 Bluetooth

Καφετιέρα DCM501

Γλέκο ψυχρού αέρα DFV210

Γλέκο θερμικό DCV202

Μπουφάν ψυχρού αέρα DFJ212-DFJ213-DFJ214

Μπουφάν θερμικά DCJ205-DCJ206

Αντλία κενού DVP180

Κρουστικά δραπανοκατσαβίδα DHP453 DHP485

Κρουστικά δραπανοκατσαβίδα DHP481 DHP483 DHP484

Δραπανοκατσαβίδα DDF484

6,0Ah BL1860B

ΜΠΑΤΑΡΙΕΣ



6,0Ah BL1860B



5,0Ah BL1850B



3,0Ah BL1830B



2,0Ah BL1820B

18V LITHIUM-ION LXT





ΜΠΑΤΑΡΙΑ 18V 5,0Ah

197280-8



BL1850B
Με ένδειξη φόρτισης

TWIN PACK 18V 5,0Ah

197288-2



2xBL1850B
Με ένδειξη φόρτισης

BATTERY KIT 18V 5,0Ah

197624-2



BL1850B (x2)
Με ένδειξη φόρτισης

BATTERY KIT 18V 5,0Ah ΜΕ ΔΙΠΛΟ ΤΑΧΥΦΟΡΤΙΣΤΗ



ΙΔΑΝΙΚΟ
ΓΙΑ ΤΑ ΕΡΓΑΛΕΙΑ
18V x 2



BL1850B (x2)
Με ένδειξη φόρτισης

BATTERY KIT 18V 5,0Ah ΜΕ ΔΙΠΛΟ ΤΑΧΥΦΟΡΤΙΣΤΗ

197626-8



DC18RD



BL1850B (x4)
Με ένδειξη φόρτισης

ΙΔΑΝΙΚΟ
ΓΙΑ ΤΑ ΕΡΓΑΛΕΙΑ
18V x 2



BATTERY KIT DC18RE + 2XBL1850B (5,0Ah) + HP333D + 1X BL1021B

HP333DNX10



CXT LXT



BL1850B (x2)
Με ένδειξη φόρτισης



DC18RE
Τριπλής τήσεως

12V^{max} LITHIUM-ION
14.4V LITHIUM-ION
10.8V LITHIUM-ION COMPATIBLE
18V LITHIUM-ION



HP333D (1xBL1021B)
με βοήθησάκι Μακράς

BL1021B (2,0Ah)

BATTERY KIT 18V 3,0Ah

191A24-4

18V LITHIUM-ION 3.0Ah LXT

BL1830B (x1)
Με ένδειξη φόρτισης



DC18RC



ΜΠΑΤΑΡΙΑ 18V 6,0Ah

197422-4



BL1860B
Με ένδειξη φόρτισης



TWIN PACK 18V 6,0Ah

197428-2



2xBL1860B
Με ένδειξη φόρτισης



BATTERY KIT 18V 6,0Ah ΜΕ ΤΑΧΥΦΟΡΤΙΣΤΗ

198116-4



DC18RC



BL1860B (x2)
Με ένδειξη φόρτισης



BATTERY KIT 18V 6,0Ah ΜΕ ΔΙΠΛΟ ΤΑΧΥΦΟΡΤΙΣΤΗ

198077-8



DC18RD



BL1860B (x2)
Με ένδειξη φόρτισης



ΦΟΡΤΙΣΤΕΣ & ΤΡΟΦΟΔΟΤΙΚΟ ΠΛΑΤΗΣ

ΤΑΧΥΦΟΡΤΙΣΤΗΣ

195584-2



DC18RC

ΔΙΠΛΟΣ ΤΑΧΥΦΟΡΤΙΣΤΗΣ

196933-6



DC18RD

ΤΑΧΥΦΟΡΤΙΣΤΗΣ 3 ΤΑΞΕΩΝ

198720-9



DC18RE

ΤΡΟΦΟΔΟΤΙΚΟ ΠΛΑΤΗΣ 4 ΘΕΣΕΩΝ 18V + 2 ΑΝΤΑΠΤΟΡΕΣ (18V & 18Vx2)

191A59-5 (PDC01)



ΠΛΕΟΝΕΚΤΗΜΑΤΑ: Ιδανικό για όσους ασχολούνται με τη φροντίδα πρασίνου σε πάρκα και μεγάλους κήπους και χρειάζονται μεγάλη αυτονομία. Συμπαράδονται 2 αντάπτορες για χρήση τόσο με εργαλεία της σειράς 18V όσο και με αυτά της σειράς 18Vx2. Μπαταρίες και φορτιστής δεν περιλαμβάνονται.

ΣΥΜΒΑΤΟ ΜΕ ΜΠΑΤΑΡΙΕΣ 18V Li-Ion 3.0/4.0/5.0/6.0 Ah



ONE FOR ALL

<https://youtu.be/O4K6J34SLao>



ΜΠΑΤΑΡΙΕΣ

ΜΠΑΤΑΡΙΑ 12Vmax 2,0Ah

197396-9



BL1021B
Με ένδειξη φόρτισης

ΜΠΑΤΑΡΙΑ 12Vmax 4,0Ah

197406-2



BL1041B
Με ένδειξη φόρτισης

ΦΟΡΤΙΣΤΕΣ

ΤΑΧΥΦΟΡΤΙΣΤΗΣ 12Vmax

197363-4



DC10SB

ΤΑΧΥΦΟΡΤΙΣΤΗΣ 3 ΤΑΣΕΩΝ

198720-9



DC18RE

BATTERY KITS

BATTERY KIT 12Vmax 2,0Ah ΜΕ ΤΑΧΥΦΟΡΤΙΣΤΗ DC10SB

197658-5



DC10SB



BL1021B (x2)



BATTERY KIT 12Vmax 4,0Ah ΜΕ ΤΑΧΥΦΟΡΤΙΣΤΗ DC10SB

197641-2



DC10SB



BL1041B (x2)



ΜΠΑΤΑΡΙΕΣ

ΜΠΑΤΑΡΙΑ 40Vmax 2,5Ah 191B36-3 **NEO**





BL4025
Με ένδειξη φόρτισης

ΜΠΑΤΑΡΙΑ 40Vmax 4,0Ah 191B26-6 **NEO**





BL4040
Με ένδειξη φόρτισης

ΦΟΡΤΙΣΤΕΣ & ΑΝΤΑΠΤΟΡΑΣ LXT

ΦΟΡΤΙΣΤΗΣ 40Vmax 191E07-8 **NEO**

LED ενδείξεις υψηλής ευκρίνειας για την κατάσταση φόρτισης της μπαταρίας



DC40RA

ΑΝΤΑΠΤΟΡΑΣ LXT ΓΙΑ 14,4V / 18V 191C10-7 **NEO**

Αντάπτορας φόρτισης συμβατός με τις μπαταρίες LXT Li-Ion (14,4V - 18V)



ADP10

BATTERY KITS

BATTERY KIT 40Vmax 2x2,5Ah ΜΕ ΦΟΡΤΙΣΤΗ DC40RA 191J81-6 **NEO**



DC40RA





BL4025 (x2)
Με ένδειξη φόρτισης

BATTERY KIT 40Vmax 2x4,0Ah ΜΕ ΦΟΡΤΙΣΤΗ DC40RA 191J97-1 **NEO**



DC40RA





BL4040 (x2)
Με ένδειξη φόρτισης

ΠΙΣΤΟΛΕΤΟ 2 ΛΕΙΤΟΥΡΓΙΩΝ 12Vmax BL MOTOR ΓΙΑ ΑΚΡΑ SDS-PLUS

HR166DSAE1 / HR166DSMJ / HR166DZJ



<https://youtu.be/OUKvr0h7ZWA>



2,0kg
ΜΕ BL1041B

250mm



HR166DSMJ



Το HR166DSAE1 διατίθεται με 66 εξαρτήματα σε βαλίτσα

+ 66 εξαρτήματα



Διατίθενται με βαλιτσάκι ΜΑΚΡΑC χωρίς μπαταρία & φορτιστή (μόνο το σώμα + ΜΑΚΡΑC)



HP333DZJ
ΜΕ ΤΟ HR166DSAE1



ΠΛΕΟΝΕΚΤΗΜΑΤΑ:

Ισχυρό και συμπαγές. Ιδανικό για εργασίες γρήγορης διάτρησης σε τοιχοποιία. Το μικρό του μέγεθος το καθιστά ιδιαίτερα πρακτικό για εγκαταστάτες γυψοσανίδας και επιπλοποιούς. Το καινοτόμο BL Motor εγγυάται υψηλή απόδοση και αυτονομία.



	HR166DSAE1	HR166DSMJ	HR166DZJ
Μπαταρία	12V / 2,0Ah	12V / 4,0Ah	12V
Χρόνος φόρτισης	30 min	60 min	-
Ικανότητα οπής ø	16 mm μπετόν 10 mm χάλυβα 13 mm ξύλο		
Κρούσεις ανά λεπτό	0-4.800		
Ισχύς κρούσης	1,1 J		
Ταχύτητα χωρίς φορτίο	0-680 rpm		
Επίπεδο θορύβου	97 dB(A)		
Δονήσεις	7,5 m/s ² διάτρηση σε μπετόν		
Μπαταρίες συσκευασίας	2 x BL1021B	2 x BL1041B	-
Βάρος	1,8 kg	2,0 kg	1,63 kg

ΠΙΣΤΟΛΕΤΟ 2 ΛΕΙΤΟΥΡΓΙΩΝ 12Vmax ΓΙΑ ΑΚΡΑ SDS-PLUS

HR140DSAE1 / HR140DSMJ / HR140DZJ



HR140DSMJ

ΠΛΕΟΝΕΚΤΗΜΑΤΑ:

Ισχυρό και συμπαγές. Ιδανικό για εργασίες γρήγορης διάτρησης σε τοιχοποιία. Το μικρό του μέγεθος το καθιστά ιδιαίτερα πρακτικό για εγκαταστάτες γυψοσανίδας και επιπλοποιούς.



	HR140DSAE1	HR140DSMJ	HR140DZJ
Μπαταρία	12V / 2,0Ah	12V / 4,0Ah	12V
Χρόνος φόρτισης	30 min	60 min	-
Ικανότητα οπής ø	14 mm μπετόν 10 mm χάλυβα 13 mm ξύλο		
Κρούσεις ανά λεπτό	0-4.900		
Ισχύς κρούσης	1,0 J		
Ταχύτητα χωρίς φορτίο	0-850 rpm		
Επίπεδο θορύβου	95 dB(A)		
Δονήσεις	6,5 m/s ² διάτρηση σε μπετόν		
Μπαταρίες συσκευασίας	2 x BL1021B	2 x BL1040B	-
Βάρος	2,44 kg	2,6 kg	2,23 kg

Το HR140DSAE1 διατίθεται με 66 εξαρτήματα σε βαλίτσα

+ 66 εξαρτήματα



Διατίθενται με βαλιτσάκι ΜΑΚΡΑC χωρίς μπαταρία & φορτιστή (μόνο το σώμα + ΜΑΚΡΑC)

ΓΡΑΜΜΙΚΑ LASER 10,8V / 12Vmax

SK105DZ



SK105GDZ



SK106DZ



SK106GDZ

SK105:
2 γραμμών

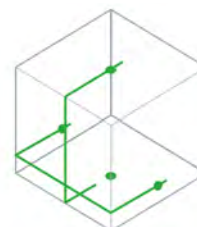
SK106:
2 γραμμών
4 σημείων

Τρίποδο 1,5 m
 κωδ. CAD172

	SK105DZ	SK105GDZ	SK106DZ	SK106GDZ
Μπαταρία	10,8V / 12Vmax			
Τύπος Laser	Κόκκινο	Πράσινο	Κόκκινο	Πράσινο
Αριθμός γραμμών & σημείων	2 γραμμές		2 γραμμές / 4 σημεία	
Κατηγορία Laser	2:635 nm		2:635 nm	
Εύρος μέτρησης	έως 25 m 80 m με δέκτη	έως 35 m 80 m με δέκτη	έως 25 m 80 m με δέκτη	έως 35 m 80 m με δέκτη
Ακρίβεια	+/- 1,5 mm στα 5 m			
Αυτονομία max (με BL1040B)	40 h	20 h	40 h	20 h
Διαστάσεις (mm)	138x64x102		138x64x102	
Βάρος	0,67 kg		0,69 kg	
Προηγούμενο μοντέλο	SK104Z	-	SK103PZ	

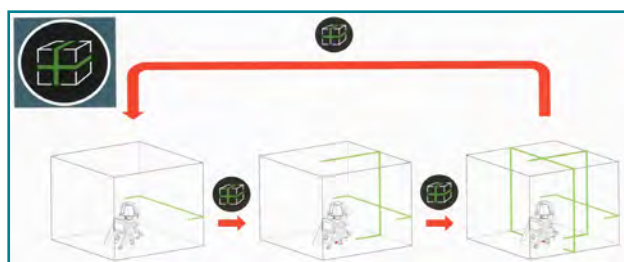
Το τρίποδο συμπαράδεται με όλα τα γραμμικά laser SK105/SK106

LASER ΑΥΤΟΜΑΤΟ 3 ΓΡΑΜΜΩΝ, 360° ΜΕ ΠΡΑΣΙΝΗ ΔΕΣΜΗ 10,8V
ΤΡΟΦΟΔΟΤΕΙΤΑΙ ΑΠΟ ΜΠΑΤΑΡΙΕΣ 10,8V (ΝΕΑ ΣΕΙΡΑ) ΑΠΟ 2,0Αh ΕΩΣ 4,0Αh

Ιδανικό για την εγκατάσταση οδηγών για γυφτοσανίδα.
 Για εσωτερική και εξωτερική χρήση έως 20m.
 Οι πολλαπλές γραμμές επιτρέπουν τον ορισμό οδηγών γρήγορα,
 εύκολα και με ακρίβεια.

	SK312GDZ
Μπαταρία	10,8V
Ακρίβεια μέτρησης	+/- 1 mm / 10 m
Αριθμός γραμμών Laser	3
Κατηγορία Laser	Κλάση 2
Θερμοκρασίες λειτουργίας	-10 / 40° C
Υποδοχή ανάρτησης	5/8"
Κατηγορία προστασίας	IP54
Αυτονομία με BL1040B	10 / 28 h
Διαστάσεις	122x130x225
Βάρος	1,3kg

ΚΡΟΥΣΤΙΚΟ ΔΡΑΠΑΝΟΚΑΤΣΑΒΙΔΟ 12Vmax

HP333DSMJ / HP333DSAJ / HP333DZJ / HP333DSAX1



HP333DSAJ



+ 74 εξαρτήματα



Το HP333DSAX1 διατίθεται με 74 εξαρτήματα σε βαλίτσα μεταφοράς.



	HP333DSMJ	HP333DSAJ	HP333DSAX1	HP333DZJ
Μπαταρία	12V / 4,0Ah	12V / 2,0Ah	12V	12V
Χρόνος φόρτισης	60 min	30 min	-	-
Ταχύτητα χωρίς φορτίο	0-450 / 0-1.700 rpm			
Κρούσεις ανά λεπτό	0-6.750 / 0-25.500			
Μέγιστη ροπή	30 Nm			
Μπαταρίες συσκευασίας	2 x BL1041B	2 x BL1021B	-	-
Διαστάσεις (mm)	193x66x229	193x66x212 (με BL1021B)		
Βάρος	1,3 kg	1,1 kg	0,9 kg	
Προηγούμενο μοντέλο	HP331DSMJ	HP331DSAJ	HP331DSAX1	HP331DZJ

ΔΡΑΠΑΝΟΚΑΤΣΑΒΙΔΟ 12Vmax 2 ΤΑΧΥΤΗΤΩΝ

DF333DSMJ / DF333DSAJ / DF333DZJ



DF333DSAJ



ΠΛΕΟΝΕΚΤΗΜΑΤΑ:

Ιδανικό για εργασίες συναρμολόγησης & αποσυναρμολόγησης. Χάρη στον εργονομικό του σχεδιασμό είναι ιδανικό για ηλεκτρολογικές εγκαταστάσεις όπου οι εργασίες διάτρησης και στερέωσης εναλλάσσονται συχνά.

	DF333DSMJ	DF333DSAJ	DF333DZJ
Μπαταρία	12V / 4,0Ah	12V / 2,0Ah	12V
Χρόνος φόρτισης	60 min	30 min	-
Μέγιστη ροπή	30 Nm		
Ταχύτητα χωρίς φορτίο	0-450/0-1.700 rpm		
Μπαταρίες συσκευασίας	2 x BL1041B	2 x BL1021B	-
Βάρος	1,3 kg	1,14 kg	0,93 kg
Προηγούμενο μοντέλο	DF331DSMJ DF331DSME	DF331DSAJ DF331DSAE DF330DWE	-

ΔΡΑΠΑΝΟΚΑΤΣΑΒΙΔΑ BL MOTOR 12Vmax 10,8V (ΣΥΜΒΑΤΟ)

DF033DSAJ / HP332D / DF032D / DF332D

 ΔΡΑΠΑΝΟΚΑΤΣΑΒΙΔΟ
1/4" ΕΞΑΓΩΝΗ

L.E.D.

DF033DSAJ

Μπαταρία	12V / 2,0Ah
Χρόνος φόρτισης	30 min
Μέγιστη ροπή	30 Nm
Ταχύτητα χωρίς φορτίο	0-450 / 0-1.700
Μπαταρίες συσκευασίας	2 x BL1021B
Βάρος	0,9 kg
Προηγούμενο μοντέλο	DF031DSAJ DF031DSAE DF030DWE

ΠΛΕΟΝΕΚΤΗΜΑΤΑ:

Ιδανικό για εργασίες συναρμολόγησης & αποσυναρμολόγησης επίπλων, χάρη στη εξάγωνη υποδοχή που διαθέτει.
 Ο εργονομικός σχεδιασμός εγγυάται μέγιστη άνεση στο χειριστή.

 ΚΡΟΥΣΤΙΚΟ ΔΡΑΠΑΝΟΚΑΤΣΑΒΙΔΟ
10,8V ΤΣΟΚ 10 MM

HP332DSAJ

HP332DSMJ **HP332DSAJ**

Μπαταρία	10,8V / 4,0Ah	10,8V / 2,0Ah
Χρόνος φόρτισης	60 min	30 min
Μέγιστη ροπή	35 Nm	
Ταχύτητα χωρίς φορτίο	0-450/0-1.500 rpm	
Κρούσεις ανα λεπτό	0-6.750/0-22.500	
Μπαταρίες συσκευασίας	2 x BL1040B	2 x BL1020B
Βάρος	1,3 kg	1,14 kg

 ΔΡΑΠΑΝΟΚΑΤΣΑΒΙΔΟ
1/4" ΕΞΑΓΩΝΗ

DF032DSAJ

DF032DSMJ **DF032DSAJ** **DF032DZJ**

Μπαταρία	10,8V / 4,0Ah	10,8V / 2,0Ah	10,8V
Χρόνος φόρτισης	60 min	30 min	-
Μέγιστη ροπή	35 Nm		
Ταχύτητα χωρίς φορτίο	0-450 / 0-1.550 rpm		
Μπαταρίες συσκευασίας	2 x BL1040B	2 x BL1020B	-
Βάρος	1,1 kg	0,94 kg	0,73 kg

 ΔΡΑΠΑΝΟΚΑΤΣΑΒΙΔΟ 10,8V
ΤΣΟΚ 10 MM

DF332DSAJ

DF332DSMJ **DF332DSAJ** **DF332DZJ**

Μπαταρία	10,8V / 4,0Ah	10,8V / 2,0Ah	10,8V
Χρόνος φόρτισης	60 min	30 min	-
Μέγιστη ροπή	35 Nm		
Ταχύτητα χωρίς φορτίο	0-450 / 0-1.550 rpm		
Μπαταρίες συσκευασίας	2 x BL1040B	2 x BL1020B	-
Βάρος	1,3 kg	1,14 kg	0,89 kg

ΜΠΟΥΛΟΝΟΚΛΕΙΔΟ 12Vmax ΚΑΡΕ 1/2"

TW141DSAJ / TW141DZJ



TW141DSAJ



ΠΛΕΟΝΕΚΤΗΜΑΤΑ: Μπουλονόκλειδο με υποδοχή 1/2", ιδανικό για εργασίες σύσφιξης μπουλονιών, εγγυάται στο χρήστη υψηλή απόδοση και άνεση στη χρήση. Η τεχνολογία της παλμικής λειτουργίας επιτρέπει την επίτευξη πολύ υψηλής ροπής διατηρώντας παράλληλα την ευκολία χρήσης του χειριστή. Από τη χρήση σε μηχανουργία έως τον κλάδο των αυτοκινούμενων, αυτό το εργαλείο είναι σε θέση να εκτελέσει με βέλτιστο τρόπο όλες τις εργασίες βιδώματος και σύσφιξης. Το BL Motor σε συνδυασμό με τη μπαταρία Λόντων Λιθίου προσφέρει υψηλή αυτονομία.



	TW141DSAJ	TW141DZJ
Μπαταρία	12V / 2,0Ah	12V
Χρόνος φόρτισης	30 min	-
Ταχύτητα χωρίς φορτίο	0-2.600 rpm	
Κρούσεις ανά λεπτό	0-3.600	
Μέγιστη ροπή	145 Nm	
Μπαταρίες συσκευασίας	2xBL1021B	-
Διαστάσεις (mm)	168x66x20 (με BL1021B)	
Βάρος	1,1 kg	0,9 kg



ΜΠΟΥΛΟΝΟΚΛΕΙΔΟ 12Vmax ΚΑΡΕ 1/4"

TW060DSAJ / TW060DZJ

ΜΠΟΥΛΟΝΟΚΛΕΙΔΟ 10,8V ΚΑΡΕ 3/8"

TW140DSMJ



TW060DSAJ



TW140DSMJ

ΠΛΕΟΝΕΚΤΗΜΑΤΑ:

Ιδανικό εργαλείο για εργασίες συναρμολόγησης και αποσυναρμολόγησης σε σκαλωσιές, ηλεκτρικούς πίνακες κτλ. Ο συμπαγής σχεδιασμός του και το χαμηλό βάρος είναι χρήσιμα για εργασίες συντήρησης και επισκευής σε μηχανοκίνητα οχήματα, όπως για παράδειγμα τη συναρμολόγηση και αποσυναρμολόγηση εσωτερικών πάνελ, καθισμάτων κτλ. Διαθέτει σύστημα φωτισμού LED για λειτουργία σε συνθήκες χαμηλού φωτισμού.

ΠΛΕΟΝΕΚΤΗΜΑΤΑ:

Ιδανικό για χρήση σε συνεργεία αυτοκινήτων. Με χαμηλό βάρος και συμπαγή σχεδιασμό εγγυάται μέγιστη άνεση στον χειριστή. Χάρη στο σύστημα φωτισμού LED είναι δυνατή η αποσυναρμολόγηση των εσωτερικών χώρων σε αυτοκίνητα.



	TW060DSAJ	TW060DZJ
Μπαταρίες	12V / 2,0Ah	12V
Χρόνος φόρτισης	30 min	-
Ταχύτητα χωρίς φορτίο	0-2.600 rpm	
Κρούσεις ανά λεπτό	0-3.200	
Μέγιστη ροπή	60 Nm	
Μπαταρίες συσκευασίας	2 x BL1021B	-
Μπουλόνια	μπουλόνια M8-M12 μηχανικές βίδες M6-M10	
Διαστάσεις (mm)	161x66x205 (με BL1021B)	
Βάρος (kg)	1,0 kg	0,8 kg



	TW140DSMJ
Μπαταρία	10,8V / 4,0Ah
Χρόνος φόρτισης	60 min
Ταχύτητα χωρίς φορτίο	0-2.600 rpm
Κρούσεις ανά λεπτό	0-3.200
Μέγιστη ροπή	135 Nm
Υποδοχή	3/8" Τετράγωνη
Μπαταρίες συσκευασίας	2 x BL1040B
Βάρος	1,2 kg
Προηγούμενο μοντέλο	-

ΚΑΣΤΑΝΙΑ 12Vmax ΚΑΡΕ 1/4" & 3/8"

WR100DSAJ / WR100DZJ

ΠΛΕΟΝΕΚΤΗΜΑΤΑ:

Η καστανία με μπαταρία έχει σχεδιαστεί για χρήση σε ειδικές συνθήκες, όπου δηλαδή ο χώρος εργασίας είναι περιορισμένος και δύσκολα προσβάσιμος. Από τη χρήση σε μηχανουργεία έως τον κλάδο των αυτοκινούμενων, αυτό το εργαλείο εγγυάται υψηλή απόδοση και άνεση στη χρήση. Συμπαγές σώμα, με LED φωτισμό είναι κατάλληλο για χρήση σε συνθήκες χαμηλής ορατότητας. Δυνατότητα χρήσης και ως καστανία χειρός.



Ευέλικτο χάρη στους συμπαραδιδόμενους αντάπτορες καρέ 1/4" & 3/8"



	WR100DSAJ	WR100DZJ
Μπαταρία	12V / 2,0Ah	12V
Χρόνος φόρτισης	30 min	-
Ταχύτητα χωρίς φορτίο	0-800 rpm	
Κρούσεις ανα λεπτό	0-3.000	
Μέγιστη ροπή	47 Nm	
Μπαταρίες συσκευασίας	1xBL1021B	-
Διαστάσεις (mm)	341x67x63 (με BL1021B)	
Βάρος	1,0 kg	0,8 kg

ΜΠΟΥΛΟΝΟΚΛΕΙΔΟ 12Vmax ΚΑΡΕ 3/8"

TW160DSAJ / TW160DZJ



TW160SAJ

	TW160DSAJ	TW160DZJ
Μπαταρία	12V / 2,0Ah	12V
Χρόνος φόρτισης	30 min	-
Ταχύτητα χωρίς φορτίο	0-1.300 / 0-2.400 rpm	
Κρούσεις ανα λεπτό	0-2.000 / 0-3.600	
Μέγιστη ροπή	160 Nm	
Μπαταρίες συσκευασίας	2 x BL1021B	-
Βάρος	1,0 kg	0,8 kg

ΜΠΟΥΛΟΝΟΚΛΕΙΔΟ 12Vmax ΚΑΡΕ 1/2"

TW161DSAJ / TW161DZJ



TW161SAJ

	TW161DSAJ	TW161DZJ
Μπαταρία	12V / 2,0Ah	12V
Χρόνος φόρτισης	30 min	-
Ταχύτητα χωρίς φορτίο	0-1.300 / 0-2.400 rpm	
Κρούσεις ανα λεπτό	0-2.000 / 0-3.600	
Μέγιστη ροπή	165 Nm	
Μπαταρίες συσκευασίας	2xBL1021B	-
Διαστάσεις (mm)	150x66x213 (με BL1021B)	
Βάρος	1,0 kg	0,8 kg

ΚΡΟΥΣΤΙΚΟ ΔΡΑΠΑΝΟΚΑΤΣΑΒΙΔΟ 12V
ΤΣΟΚ 10 mm + ΒΑΛΙΤΣΑΚΙ ΜΕ ΕΞΑΡΤΗΜΑΤΑ (74 ΤΕΜΑΧΙΑ)

ΠΛΕΟΝΕΚΤΗΜΑΤΑ:

Διατίθεται σε βαλίτσα με 74 εξαρτήματα, για εργασίες βιδώματος και διάτρησης σε ξύλο και μέταλλο.



Διατίθεται με 74 εξαρτήματα σε βαλίτσα μεταφοράς.

+ 74 εξαρτήματα



	HP333DSAX1
Μπαταρία	12V / 2,0Ah
Χρόνος φόρτισης	30 min
Μέγιστη ροπή	30 Nm
Ταχύτητα χωρίς φορτίο	0-450/0-1.700 rpm
Κούσεις ανα λεπτό	0-6.750 0-25.500
Μπαταρίες συσκευασίας	2 x BL1021B
Βάρος	1,1 kg
Προηγούμενο μοντέλο	HP331DSAX1

PROMO KIT

DC18RE + 2XBL1850B (5,0Ah) + HP333D + 1X BL1021B



1xBL1021B (2,0Ah)

ΠΛΕΟΝΕΚΤΗΜΑΤΑ:

Κρουστικό δραπανοκατσαβίδο ιδανικό για πλήθος εργασιών, από διάτρηση τοιχοποιίας έως εργασίες βιδώματος σε διάφορα υλικά, το εργαλείο αυτό εγγυάται στον χρήστη υψηλή απόδοση και πρακτικότητα. Συνιστάται τόσο για επαγγελματίες όσο και ερασιτέχνες επιπλοποιούς και εγκαταστάτες.

	HP333DNX10
Μπαταρία	12V / 2,0Ah
Χρόνος φόρτισης	30 min
Ταχύτητα χωρίς φορτίο	0-450 / 0-1.700 rpm
Κούσεις ανα λεπτό	0-6.750 / 0-25.500
Μέγιστη ροπή	30 Nm
Μπαταρίες συσκευασίας	1xBL1021B / 2xBL1850B
Διαστάσεις (mm)	193x66x229
Βάρος	1,2 kg

ΠΑΛΜΙΚΟ ΚΑΤΣΑΒΙΔΙ 10,8V
1/4"



TD110DSAJ



<https://youtu.be/XMh-ZAUt9Nw>



	TD110DSMJ	TD110DSAJ	TD110DZJ
Μπαταρία	10,8V / 4,0Ah	10,8V / 2,0Ah	10,8V
Χρόνος φόρτισης	60 min	30 min	-
Μέγιστη ροπή	110 Nm		
Ταχύτητα χωρίς φορτίο	0-2.600 rpm		
Κρούσεις ανά λεπτό	0-3.500		
Μπαταρίες συσκευασίας	2 x BL1040B	2 x BL1020B	-
Βάρος	1,3 kg	1,14 kg	0,93 kg
Προηγούμενο μοντέλο	-	TD090DWE	-

ΠΑΛΜΙΚΟ ΚΑΤΣΑΒΙΔΙ 10,8V
1/4"



TD111DSAJ



	TD111DSMJ	TD111DSAJ	TD111DZJ
Μπαταρία	10,8V / 4,0Ah	10,8V / 2,0Ah	10,8V
Χρόνος φόρτισης	60 min	30 min	-
Μέγιστη ροπή	135 Nm		
Ταχύτητα χωρίς φορτίο	0-1.300 / 0-3.000 rpm		
Κρούσεις ανά λεπτό	0-1.600 / 0-3.900		
Μπαταρίες συσκευασίας	2 x BL1040B	2 x BL1020B	-
Βάρος	1,3 kg	1,14 kg	0,93 kg

ΠΑΛΜΙΚΟ ΓΩΝΙΑΚΟ ΚΑΤΣΑΒΙΔΙ 10,8V
 TL064DSMJ / DSAJ / DZJ

	TL064DSMJ	TL064DSAJ	TL064DZJ
Μπαταρία	10,8V / 4,0Ah	10,8V / 2,0Ah	10,8V
Χρόνος φόρτισης	60 min	30 min	-
Υποδοχή εργαλείου	1/4" εξάγωνο		
Βίδες	M4 - M8		
Μπουλόνια	M4 - M12 (standard) / M4 - M8 (μηχανικές βίδες)		
Μέγιστη ροπή	60 Nm		
Ταχύτητα χωρίς φορτίο	0-2.000 rpm		
Παλμοί ανά λεπτό	0-3.000		
Μπαταρίες συσκευασίας	2 x BL1040B	2 x BL1020B	-
Βάρος	1,4 kg	1,24 kg	1,03 kg

 ΠΑΛΜΙΚΟ ΓΩΝΙΑΚΟ ΚΑΤΣΑΒΙΔΙ 10,8V
 TL065DSMJ / DSAJ / DZJ

	TL065DSMJ	TL065DSAJ	TL065DZJ
Μπαταρία	10,8V / 4,0Ah	10,8V / 2,0Ah	10,8V
Χρόνος φόρτισης	60 min	30 min	-
Υποδοχή εργαλείου	3/8" τετράγωνο		
Μπουλόνια (standard)	M4 - M12		
Μηχανικές βίδες	M4 - M8		
Μέγιστη ροπή	60 Nm		
Ταχύτητα χωρίς φορτίο	0-2.000 rpm		
Παλμοί ανά λεπτό	0-3.000		
Μπαταρίες συσκευασίας	2 x BL1040B	2 x BL1020B	-
Βάρος	1,4 kg	1,24 kg	1,03 kg

ΓΩΝΙΑΚΟ ΚΑΤΣΑΒΙΔΙ 10,8V

DA332DSAJ / DZJ



DA332DSAJ



	DA332DSAJ	DA332DZJ
Μπαταρία	10,8V / 2,0Ah	10,8V
Χρόνος φόρτισης	30 min	-
Υψος κεφαλής	63 mm	
Ταχύτητα χωρίς φορτίο	0-1.100 rpm	
Ικανότητα σπής	10 mm χάλυβα / 12 mm ξύλο	
Μπαταρίες συσκευασίας	2 x BL1020B	-
Βάρος	1,2 kg	0,99 kg
Προηγούμενο μοντέλο	DA330DWE	-

ΓΩΝΙΑΚΟ ΔΡΑΠΑΝΟ 10,8V (ΑΥΤΟΜΑΤΟ ΤΣΟΚ) DA333DSAJ / DZJ



DA333DSAJ



	DA333DSAJ	DA333DZJ
Μπαταρία	10,8V / 2,0Ah	10,8V
Χρόνος φόρτισης	30 min	-
Υψος κεφαλής	84 mm	
Ταχύτητα χωρίς φορτίο	0-1.100 rpm	
Ικανότητα σπής	10 mm χάλυβα / 12 mm ξύλο	
Μπαταρίες συσκευασίας	2 x BL1020B	-
Βάρος	1,2 kg	0,99 kg
Προηγούμενο μοντέλο	DA331DWE	-

ΣΕΓΑ 10,8V BL MOTOR

JV102DSMJ / DSAJ / DZJ



JV102DSAJ

L.E.D. MAK PAC BL MOTOR 10.8V LITHIUM-ION CXT



VIDEO CLIP
<https://youtu.be/B3RDxMWU8dg>

10.8V 4.0Ah LITHIUM-ION 10.8V 2.0Ah LITHIUM-ION SERIE ZJ

	JV102DSMJ	JV102DSAJ	JV102DZJ
Μπαταρία	10,8V / 4,0Ah	10,8V / 2,0Ah	10,8V
Χρόνος φόρτισης	60 min	30 min	-
Διαδρομή λάμας	23 mm		
Ταχύτητα χωρίς φορτίο	800 -3.000 rpm		
Ικανότητα κοπής σε ξύλο	90 mm		
Επίπεδο θορύβου	96 dB(A)		
Δονήσεις	11,5 m/s ²		
Μπαταρίες συσκευασίας	2 x BL1040B	2 x BL1020B	-
Βάρος	1,9 kg	1,74 kg	1,53 kg

ΣΕΓΑ 10,8V BL MOTOR

JV103DSMJ / DSAJ / DZJ



JV103DSAJ

L.E.D. MAK PAC BL MOTOR 10.8V LITHIUM-ION CXT

10.8V 4.0Ah LITHIUM-ION 10.8V 2.0Ah LITHIUM-ION SERIE ZJ

	JV103DSMJ	JV103DSAJ	JV103DZJ
Μπαταρία	10,8V / 4,0Ah	10,8V / 2,0Ah	10,8V
Χρόνος φόρτισης	60 min	30 min	-
Διαδρομή λάμας	23 mm		
Ταχύτητα χωρίς φορτίο	800 -3.000 rpm		
Ικανότητα κοπής σε ξύλο	90 mm		
Επίπεδο θορύβου	96 dB(A)		
Δονήσεις	8,5 m/s ²		
Μπαταρίες συσκευασίας	2 x BL1040B	2 x BL1020B	-
Βάρος	2,0 kg	1,84 kg	1,63 kg



<https://youtu.be/XMh-ZAUt9Nw>

ΣΕΓΑ 10,8V
3 ΘΕΣΕΩΝ ΤΑΛΑΝΤΩΣΗΣ



JV101DSAJ

L.E.D. MAK PAC CXT

10.8V LITHIUM-ION

10.8V 4.0Ah LITHIUM-ION 10.8V 2.0Ah LITHIUM-ION SERIE ZJ

	JV101DSMJ	JV101DSAJ	JV101DZJ
Μπαταρία	10,8V / 4,0Ah	10,8V / 2,0Ah	10,8V
Χρόνος φόρτισης	60 min	30 min	-
Διαδρομή λάμας	18 mm		
Ταχύτητα χωρίς φορτίο	0-2.900 rpm		
Μπαταρίες συσκευασίας	2 x BL1040B	2 x BL1020B	-
Βάρος	1,9 kg	1,74 kg	1,53 kg
Προηγούμενο μοντέλο	-	JV101DSAE	JV100DZ

ΣΠΑΘΟΣΕΓΑ 10,8V ΜΕ ΤΑΧΥΠΟΔΟΧΗ



JR103DSMJ

L.E.D. MAK PAC CXT

10.8V LITHIUM-ION

10.8V 4.0Ah LITHIUM-ION 10.8V 2.0Ah LITHIUM-ION SERIE ZJ

	JR103DSMJ	JR103DSAJ	JR103DZJ
Μπαταρία	10,8V / 4,0Ah	10,8V / 2,0Ah	10,8V
Χρόνος φόρτισης	60 min	30 min	-
Διαδρομή λάμας	13 mm		
Ταχύτητα χωρίς φορτίο	0-3.300 rpm		
Μπαταρίες συσκευασίας	2 x BL1040B	2 x BL1020B	-
Βάρος	1,5 kg	1,34 kg	1,13 kg
Προηγούμενο μοντέλο	JR103DSME	JR103DSAE JR100DWE	-

**ΔΙΣΚΟΠΡΙΟΝΟ 10,8V 85 mm
ΓΙΑ ΞΥΛΟ**

HS301DSAJ



	HS301DSMJ	HS301DSAJ	HS301DZJ
Μπαταρία	10,8V / 4,0Ah	10,8V / 2,0Ah	10,8V
Χρόνος φόρτισης	60 min	30 min	-
Βάθος κοπής 0°/45°	25,5/16,5 mm		
Ταχύτητα χωρίς φορτίο	1.500 rpm		
Μπαταρίες συσκευασίας	2 x BL1040B	2 x BL1020B	-
Βάρος	1,8 kg	1,64 kg	1,43 kg
Προηγούμενο μοντέλο	HS301DSME	HS301DSAE	-

**ΚΟΦΤΗΣ ΔΙΑΜΑΝΤΟΔΙΣΚΟΥ 85 mm
ΓΙΑ ΚΕΡΑΜΙΚΑ ΚΑΙ ΓΥΑΛΙ**

CC301DSAJ



	CC301DSMJ	CC301DSAJ	CC301DZJ
Μπαταρία	10,8V / 4,0Ah	10,8V / 2,0Ah	10,8V
Χρόνος φόρτισης	60 min	30 min	-
Βάθος κοπής 0°/45°	25,5/16,5 mm		
Ταχύτητα χωρίς φορτίο	1.600 rpm		
Μπαταρίες συσκευασίας	2 x BL1040B	2 x BL1020B	-
Βάρος	1,8 kg	1,64 kg	1,43 kg
Προηγούμενο μοντέλο	-	CC300DWE	-

ΚΑΡΦΩΤΙΚΟ ΔΙΧΑΛΟΥ 10,8V

ST113DSAJ

ΠΛΕΟΝΕΚΤΗΜΑΤΑ:

Ελαφρύ και συμπαγές σώμα, κατάλληλο για όλες τις εφαρμογές στερέωσης ξύλινων κατασκευών. Ο συμπαγής σχεδιασμός του επιτρέπει τη χρήση του απευθείας πάνω στη κατασκευή. Μηχανική λειτουργία εξαγωγής.



	ST113DSAJ	ST113DZJ
Μπαταρία	10,8V / 2,0Ah	10,8V
Χρόνος φόρτισης	30 min	-
Γεμιστήρας	150 δίσχια	
Δίσχια	7-10 mm μήκος 0,5-0,7 mm άνοιγμα	
Μπαταρίες συσκευασίας	2 x BL1020B	-
Βάρος	1,3 kg	1,09 kg

ΚΑΡΦΩΤΙΚΟ 23Ga 10,8V

PT354DSAJ

ΠΛΕΟΝΕΚΤΗΜΑΤΑ:

Πρακτικό και εύχρηστο καρφωτικό ιδανικό για εργασίες στερέωσης ξύλινων κατασκευών και προφίλ γυψοσανίδας. Προσφέρει μέγιστη άνεση και ελευθερία κινήσεων.



	PT354DSAJ	PT354DZJ
Μπαταρία	10,8V / 2,0Ah	10,8V
Χρόνος φόρτισης	30 min	-
Γεμιστήρας	120 καρφιά	
Καρφιά	15-35 μήκος \varnothing 0,6 mm	
Τύπος καρφίων	23 Ga	
Μπαταρίες συσκευασίας	2 x BL1020B	-
Βάρος	1,8 kg	1,59 kg

ΣΕΓΑ ΓΥΦΟΣΑΝΙΔΑΣ 10,8V



SD100DSAJ

ΠΛΕΟΝΕΚΤΗΜΑΤΑ:

Ιδανικό για γρήγορες κοπές και με ακρίβεια σε γυψοσανίδα. Δυνατότητα ρύθμισης βάθους και σύνδεσης με σύστημα συλλογής σκόνης.



	SD100DSAJ	SD100DZJ
Μπαταρία	10,8V / 2,0Ah	10,8V
Χρόνος φόρτισης	30 min	-
Ικανότητα σπής	30 mm γυψοσανίδα 15 mm ξύλο	
Ταχύτητα χωρίς φορτίο	0-6.000 rpm	
Μπαταρίες συσκευασίας	2 x BL1020B	-
Βάρος	1,5 kg	1,29 kg

ΠΟΛΥΕΡΓΑΛΕΙΟ 10,8V



ΠΛΟΥΣΙΑ ΣΥΛΛΟΓΗ ΕΞΑΡΤΗΜΑΤΩΝ ΓΙΑ ΔΙΑΦΟΡΕΣ ΕΦΑΡΜΟΓΕΣ



TM30DSAJX1

Μοντέλο TM30DSAJX1 Διατίθεται σετ εξαρτημάτων (λάμες, πλατώ) και ρακόρ συλλογής σκόνης



	TM30DSAJX1	TM30DZJX1
Μπαταρία	10,8V / 2,0Ah	10,8V
Χρόνος φόρτισης	30 min	-
Παλμοί ανά λεπτό	6.000-20.000	
Μπαταρίες συσκευασίας	2 x BL1020B	-
Συμπαριδιόμενα	N. 5	
Βάρος	1,1 kg	0,89 kg
Προηγούμενο μοντέλο	TM30DSAJ	-

ΠΙΣΤΟΛΙ ΣΙΛΙΚΟΝΗΣ 10,8V



CG100DSAX

ΠΛΕΟΝΕΚΤΗΜΑΤΑ:

Το ιδανικό εργαλείο για γρήγορες και καθαρές εργασίες χάρη στην υψηλή δύναμη πίεσης (5.000N) και το σύστημα αποφυγής διαρροών του υλικού.



ΣΥΜΠΑΡΑΔΙΔΕΤΑΙ

θήκη για λουκάνικο 600ml



	CG100DSAX	CG100DZXK
Μπαταρία	10,8V / 2,0Ah	10,8V
Χρόνος φόρτισης	30 min	-
Δύναμη πίεσης (max)	5.000 N	
Ταχύτητα χωρίς φορτίο	0-28 mm/sec	
Μπαταρίες συσκευασίας	1 x BL1020B	-
Βάρος	1,9 kg	1,69 kg

ΨΑΛΙΔΙ ΓΕΝΙΚΗΣ ΧΡΗΣΗΣ 10,8V



CP100DSA1J

Συμπαριδίδεται 1 λάμα



	CP100DSA1J	CP100DZJ
Μπαταρία	10,8V / 2,0Ah	10,8V
Χρόνος φόρτισης	30 min	-
Ταχύτητα χωρίς φορτίο	300 rpm	-
Ικανότητα κοπής	6 mm	
Μπαταρίες συσκευασίας	1 x BL1020B	-
Βάρος	1,9 kg	1,69 kg

ΣΙΔΗΡΟΚΟΦΤΗΣ ΓΙΑ ΝΤΙΖΕΣ 12Vmax

SC103DZJ



SC103DZJ

Μπαταρία	12Vmax
Ικανότητα κοπής (χάλυβα)	M6 - M8 - M10mm
Μήκος κοπής (min)	20mm
Ταχύτητα κοπής	3,0 sec
Διαστάσεις (mm)	180 x 107 x 289
Βάρος	2,4 kg

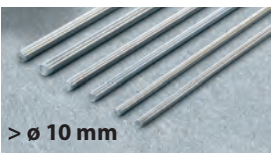

ΤΡΟΜΠΑ ΑΕΡΟΣ 12Vmax

MP100DZ



Έως 5 ελαστικά με BL1041B



Ακροφύσια

	MP100DZ
Μπαταρία	12V / 10,8V
Πίεση αέρα (max)	830 kPa
Παροχή αέρα	200 kPa: 10 L/min
Μήκος καλωδίου	65 cm
Διαστάσεις με BL1040B	255x74x173 mm
Βάρος	1,2 kg

ΣΚΟΥΠΑ 12Vmax

CL121DZ



ΣΥΜΠΑΡΑΔΙΔΟΜΕΝΑ ΕΞΑΡΤΗΜΑΤΑ

(1) Εύκαμπτος σωλήνας, (2) μίαντας ώμου, (3) χάρτινες σακούλες σε συσκευασία 5τμχ, (4) υφασμάτινος σάκος, (5/6) ακροφύσια για ταπετσάρια, (7) ακροφύσιο με βούρτσα, (8) στενό ακροφύσιο, (9) εξάρτημα μετατροπής σε φυσητήρα



CL121DZ

Μπαταρία	12V / 10,8V
Χωρητικότητα σάκου	χάρτινος : 330 ml υφασμάτινος: 500 ml
Αυτονομία με BL1040B (min)	27 (Max) 32 (High) 67 (Normal)
Μέγιστη ροή αέρα	1,3 m ³ /min
Υποπίεση max	4,4 kPa
Διαστάσεις με BL1020B (mm)	345x138x202
Βάρος	1,6 kg

ΘΕΡΜΑΙΝΟΜΕΝΗ ΚΟΥΒΕΡΤΑ 10,8V / 12Vmax

CB100DB



Ρύθμιση θερμοκρασίας 3 θέσεων



HIGH (H) MEDIUM (M) LOW (L)

ΣΥΜΠΑΡΑΔΙΔΟΜΕΝΟΣ ΑΝΤΑΠΤΩΡΑΣ YL00000003

ΠΛΕΟΝΕΚΤΗΜΑΤΑ:

Ιδανική για όσους αθλούνται, ασχολούνται με outdoor δραστηριότητες (camping, ορειβασία) και γενικότερα σε συνθήκες με χαμηλές θερμοκρασίες. Χάρη στο ειδικό σχεδιασμό της η θερμότητα διανέμεται ομοιόμορφα και γρήγορα.

CB100DB

Μπαταρία	10,8V / 12V
Θερμότητα (W) / Αυτονομία (h) με BL1041B (4,0Ah)	3 θέσεις 1 (L): 2,3 W / 14 h 2 (M): 4,5 W / 7,5 h 3 (H): 9,5 W / 4 h
Υλικό κατασκευής	100% Πολυεστέρας
Διακόπτης	0, 1, 2, 3, 0
Θερμοκρασία πλυσίματος	max 30°
Στεγνωτήριο	Σε χαμηλή ένταση
Διαστάσεις (cm)	140 x 70

PROMO KIT 12V 2,0Ah (X3) + ΒΑΛΙΤΣΑ ΑΛΟΥΜΙΝΙΟΥ 23 ΕΞΑΡΤΗΜΑΤΩΝ
HP333D (ΚΡΟΥΣΤΙΚΟ) - TD110D (ΠΑΛΜΙΚΟ)



3x BL1021B (2,0Ah)
με ένδειξη φόρτισης

	CLX228SAX2	
Μοντέλο	HP333D	TD110D
Μπαταρία	12V / 2,0Ah	
Χρόνος φόρτισης	30 min	
Μέγιστη ροπή	30 Nm	110 Nm
Ταχύτ. χωρίς φορτίο (rpm)	0-450/0-1.700	0-2.600
Κρούσεις ανά λεπτό	0-6.750 0-25.500	0-3.500
Μπαταρίες συσκευασίας	3 x BL1021B	
Βάρος	0,93 kg	
Προηγούμενο μοντέλο	CLX202SAX2 / LCT303X1	

PROMO KIT 12V 2,0Ah (X2) + HP333D (ΚΡΟΥΣΤΙΚΟ) - TD110D (ΠΑΛΜΙΚΟ) + ΒΑΛΙΤΣΑ ΜΑΚΡΑC



2x BL1021B (2,0Ah)
με ένδειξη φόρτισης

	CLX228AJ	
Μοντέλο	HP333D	TD110D
Μπαταρία	12V / 2,0Ah	
Χρόνος φόρτισης	30 min	
Μέγιστη ροπή	30 Nm	110 Nm
Ταχύτ. χωρίς φορτίο (rpm)	0-450/0-1.700	0-2.600
Κρούσεις ανά λεπτό	0-6.750 0-25.500	0-3.500
Μπαταρίες συσκευασίας	2 x BL1021B	
Βάρος	0,93 kg	
Προηγούμενο μοντέλο	CLX202AJ	

PROMO KIT 4 ΕΡΓΑΛΕΙΩΝ 12V 2,0Ah (X3) + 2 ΒΑΛΙΤΣΑΚΙΑ ΜΑΚΡΑC
HP333D (ΚΡΟΥΣΤΙΚΟ) - TD110D (ΠΑΛΜΙΚΟ) - JR103 (ΣΠΛΑΘΟΣΕΓΓΑ) - HS301 (ΔΙΣΚΟΠΡΙΟΝΟ)



Ελαφρύ, εύχρηστο, ολοκληρωμένο

ΠΛΕΟΝΕΚΤΗΜΑΤΑ:

Αυτό το kit είναι ιδανικό για όλες τις εργασίες εγκατάστασης σε δωμάτια, μπάνια και κουζίνες. Διάτρηση, βίδωμα και κοπή για εργασίες εγκατάστασης γρήγορα και με ακρίβεια.

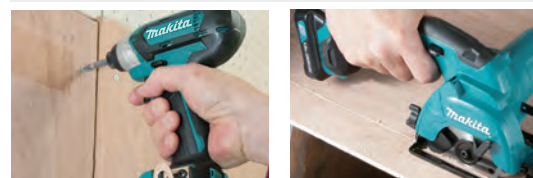

	CLX431SAJ1			
Μοντέλο	HP333D	TD110D	HS301D	JR103D
Μπαταρία	12V / 2,0Ah			
Χρόνος φόρτισης	30 min			
Μέγιστη ροπή	30 Nm	110 Nm	-	-
Ταχύτ. χωρίς φορτίο (rpm)	0-450/0-1.700	0-2.600	1.500	0-3.300
Κρούσεις ανά λεπτό	0-6.750/0-25.500	0-3.500	-	-
Βάθος κοπής 0°/45°	-	-	25,5/16,5 mm	-
Διαδρομή λάμας	-	-	-	13 mm
Μπαταρίες συσκευασίας	3 x BL1021B			
Βάρος (με BL1021B)	0,93 kg	1,43 kg	1,13 kg	
Προηγούμενο μοντέλο	CLX401SAJ1			

PROMO KIT 12V 4,0Ah (X2) + ΒΑΛΙΤΣΑ ΜΑΚΡΑΣ
 HR166D (ΠΝΕΥΜΑΤΙΚΟ 2 ΛΕΙΤ) – HP333D (ΚΡ. ΔΡΑΠΑΝΟΚΑΤΣΑΒΙΔΟ)



NEO



30Nm

HP333D

2X BL1041B (4,0Ah)
με ένδειξη φόρτισης



1,1J

HR166D

ΠΛΕΟΝΕΚΤΗΜΑΤΑ: Ιδανικό kit για εργασίες συναρμολόγησης και τοποθέτησης σε υπνοδωμάτια, μπάνια και κουζίνες.

	CLX235SMJ	
Μοντέλο	HP333D	HR166D
Μπαταρία	12V / 4,0Ah	
Χρόνος φόρτισης	60 min	
Μέγιστη ροπή	30 Nm	-
Ισχύς κρούσης	-	1,1 J
Ταχ. χωρίς φορτίο (rpm)	0-450/0-1.700	0-680
Κρούσεις ανά λεπτό	0-6.750 0-25.500	0-4.800
Μπαταρίες συσκευασίας	2 x BL1041B	
Βάρος	0,93 kg	1,63 kg

ΦΑΚΟΙ & ΠΡΟΒΟΛΕΙΣ 10,8V / 14,4V / 18V
ΡΑΔΙΟΦΩΝΟ 10,8V ΑΝΤΑΠΤΟΡΕΣ - ΤΡΙΠΟΔΟ ΓΙΑ DEADML805



<https://youtu.be/QQnvfIAZu3k>

DEADML808 / DEAML106



DEAML103 Φακός Led
Τάση: 10,8V
Αυτονομία: 28 h.



DEAML104 Φακός Led
Τάση: 10,8V
Αυτονομία: 19 h.



DEAML106 Φακός Led
Τάση: 10,8V - 12V
Αυτονομία: 19 h.



DEADML808 Φακός Led Τάση:
14,4V/18,8V
Αυτονομία: 32 h
Προηγούμενο μοντέλο:
DEADML802



DEADML801 Φακός
Τάση: 14,4V - 18V
Αυτονομία: 9 h.
Προηγούμενο μοντέλο:
BML801



DEAMR052 Ραδιόφωνο
Τάση: 10,8V
Αυτονομία με BL1040B: 30 h.
Προηγούμενο μοντέλο: MR052



DEBDML807 Φακός
Τάση: 14,4V - 18V
Αυτονομία: 200 λεπτά
Προηγούμενο μοντέλο:
DEADML184



NEO
DEADML815 Φακός
Τάση: 14,4V - 18V
Αυτονομία: 54 h.
Προηγούμενο μοντέλο:
DEADML185



DEADML186 Φακός Led χειρός
Τάση: 18V
Αυτονομία: 50 h
Προηγούμενο μοντέλο: STEXBML186



DEBADP05 Αντάπτορας φόρτισης
με 2 θύρες USB
Τάση: 14,4V - 18V



DEAADP06 Αντάπτορας φόρτισης
με 1 θύρα USB
Τάση: 10,8V - 12V



DEADML805 Προβολέας 20 Led
Τάση: DC 14,4V - 18V
AC (230V)
Αυτονομία: 17 h



Αυτονομία με BL1850B:
High **8,5 h**
Low **17 h**

GM00001381 Τρίποδο για
DEADML805

ΔΙΑΤΙΘΕΝΤΑΙ ΧΩΡΙΣ ΜΠΑΤΑΡΙΑ ΚΑΙ ΦΟΡΤΙΣΤΗ

ΚΑΤΣΑΒΙΔΙ 7,2V 1/4"



	DF012DSJ
Μπαταρία	7,2V / 1,5Ah
Χρόνος φόρτισης	35 min
Ταχύτ. χωρίς φορτίο	200-650 rpm
Μέγιστη ροπή	8 Nm
Υποδοχή εξάγωνη	1/4"
Μπαταρίες συσκευασίας	2 x BL7015
Βάρος	0,53 kg
Προηγούμενο μοντέλο	DF010DSE

ΠΑΛΜΙΚΟ ΚΑΤΣΑΒΙΔΙ 7,2V 1/4"



	TD022DSJ1
Μπαταρία	7,2V / 1,5Ah
Χρόνος φόρτισης	35 min
Ταχύτ. χωρίς φορτίο	0-2.450 rpm
Κρούσεις ανά λεπτό	0-3.000
Μέγιστη ροπή	25 Nm
Υποδοχή εξάγωνη	1/4"
Μπαταρίες συσκευασίας	2 x BL7015
Βάρος	0,56 kg
Προηγούμενο μοντέλο	TD021DSE

Συμπαράδονται:
3 τρυπάνια και 2 σετ βδώματος

ΠΙΣΤΟΛΕΤΑ 18Vx2 ΓΙΑ ΑΚΡΑ SDS - PLUS 3 ΛΕΙΤΟΥΡΓΙΩΝ BL MOTOR

DHR280PT2J / DHR280ZJ / DHR280ZWJ / DHR281PT2J / DHR281ZJ / DHR281ZWJ



Ενσωματωμένο κιτ συλλογής σκόνης
DHR280ZWJ, DHR281ZWJ,
DHR282ZWJU, DHR283ZWJU



ΚΙΤ ΣΥΛΛΟΓΗΣ ΣΚΟΝΗΣ
Κιτ συλλογής σκόνης για τα πιστολέτα 18Vx2

ΚΙΤ συλλογής σκόνης	για τα μοντέλα	199581-0 (DX08)	199585-2 (DX09)	199555-1 (δοχείο φίλτρου)	199557-7 (φίλτρο)
	DX08: DHR280, DHR282, DX09: DHR281, DHR283				

ΣΥΜΠΑΡΑΔΙΔΕΤΑΙ
1 ταχυτσόκ (199139-5)
μόνο με τα
DHR281PT2J,
DHR281ZJ,
DHR281ZWJ



Διπλός ταχυφορτιστής DC18RD με τα DHR280PT2J, DHR281PT2J

	DHR280PT2J	DHR280ZJ	DHR280ZWJ	DHR281PT2J	DHR281ZJ	DHR281ZWJ
Μπαταρία	18Vx2 / 5,0Ah	18Vx2		18Vx2 / 5,0Ah	18Vx2	
Χρόνος φόρτισης	45 min	-		45 min	-	
Ικανότητα οπής				28 mm		
Ισχύς κρούσης				2,8 J		
Κρούσεις ανα λεπτό				0-5.000		
Μπαταρίες συσκευασίας	2 x BL1850B	-		2 x BL1850B	-	
Εξτρα τσόκ				✓		
Κιτ συλλογής σκόνης	-		✓	-		✓
Βάρος	4,9 kg	3,6 kg	4,9 kg	5,0 kg	3,7 kg	5,1 kg
Προηγούμενο μοντέλο	DHR263PT2J	DHR263ZJ	-	DHR264PT2J	DHR264ZJ	-

ΠΙΣΤΟΛΕΤΑ 3 ΛΕΙΤΟΥΡΓΙΩΝ 18Vx2 AWS BL MOTOR ΓΙΑ ΑΚΡΑ SDS - PLUS

DHR282T2JU / DHR282ZWJU / DHR283T2JU / DHR283ZWJU

AWS

**AUTO-START
WIRELESS
SYSTEM**

Νέο ασύρματο σύστημα bluetooth, με τεχνολογία που επιτρέπει την αυτόματη και παράλληλη εκκίνηση και διακοπή λειτουργίας της σκούπας DVC157LZX3 / DVC665ZXU με το συνδεδεμένο εργαλείο.



ΤΕΧΝΟΛΟΓΙΑ AFT:
Διακόπτει τη λειτουργία του εργαλείου όταν κατά τη διάτρηση το άκρο έρθει σε επαφή με μεταλλική ράβδο, με αποτέλεσμα την περιστροφή του εργαλείου γύρω από τον άξονα του άκρου.



ΠΛΕΟΝΕΚΗΜΑΤΑ:

Η νέα σειρά πιστολέτων μπαταρίας εγγυάται μέγιστη άνεση κατά τη χρήση. Ισχύς, αξιοπιστία και άνεση είναι τα 3 χαρακτηριστικά αυτών των εργαλείων που τα καθιστούν τον απαραίτητο συνεργάτη για κάθε επαγγελματία. Η τεχνολογία AWS με σύνδεση Bluetooth εγγυάται τη μέγιστη συγκέντρωση του χειριστή στην εργασία που εκτελείται. Τα εργαλεία που είναι εφοδιασμένα με AWS ελέγχουν ασύρματα τη λειτουργία της μονάδας αναρρόφησης. Οι εκδόσεις ZWJU διαθέτουν ενσωματωμένο σύστημα αναρρόφησης που εγγυάται μέγιστο έλεγχο και διαχείριση της σκόνης σε χώρους όπου οι επιπτώσεις από τη λειτουργία εργαλείων πρέπει να είναι πολύ χαμηλές όπως νοσοκομεία, σχολεία, κατοικίες κτλ.



Ενσωματωμένη μονάδα Bluetooth στα DHR282ZWJU, DHR283ZWJU

HEPA filter



Μηχανισμός καθαρισμού του φίλτρου

DHR280ZWJ, DHR281ZWJ, DHR282ZWJU, DHR283ZWJU

Ανεξάρτητο σύστημα συλλογής σκόνης επιτρέπει την αποτελεσματική αναρρόφηση χωρίς να επηρεάζεται η απόδοση της διάτρησης ή του καλνιέματος.

ΣΥΜΠΑΡΑΔΙΔΕΤΑΙ
1 ταχυτσόκ (199139-5) μόνο με τα DHR283T2JU, DHR283ZWJU



Διπλός ταχυφορτιστής DC18RD με τα DHR282PT2JU, DHR283PT2JU

	DHR282T2JU	DHR282ZWJU	DHR283T2JU	DHR283ZWJU
Μπαταρία	18Vx2 / 5,0Ah	18Vx2	18Vx2 / 5,0Ah	18Vx2
Χρόνος φόρτισης	45 min	-	45 min	-
Ικανότητα οπής	28 mm			
Ισχύς κρούσης	2,8 J			
Κρούσεις ανα λεπτό	0-5.000			
Μπαταρίες συσκευασίας	2 x BL1850B	-	2 x BL1850B	-
Κιτ συλλογής σκόνης		✓		✓
Εξτρα τσόκ	-		✓	
Βάρος	4,9 kg	4,9 kg	5,0 kg	5,1 kg

ΚΡΟΥΣΤΙΚΟ ΠΕΡΙΣΤΡΟΦΙΚΟ 40mm 18Vx2 BL MOTOR BLUETOOTH - ΚΑΤΑΛΛΗΛΟ ΓΙΑ ΑΚΡΑ SDS-MAX

DHR400PT2U / DHR400ZKU



Auto-Start
Wireless
System



ΠΛΕΟΝΕΚΤΗΜΑΤΑ:

Ιδανικό για εργασίες εγκατάστασης αγωγών νερού και θέρμανσης, άνοιγμα οπών σε τοίχους και εργασίες επιθεώρησης ή συντήρησης. Με το νέο σύστημα AWS (σύστημα αυτόματης εκκίνησης μέσω ασύρματης σύνδεσης) είναι δυνατή η σύνδεση μέσω Bluetooth, μίας σκούπας καθαρισμού με ένα εργαλείο μπαταρίας. Η σκούπα καθαρισμού μπορεί να ενεργοποιηθεί αυτόματα μαζί με το διακόπτη λειτουργίας του εργαλείου. Η τεχνολογία XPT προστατεύει το εργαλείο από τη σκόνη και την υγρασία ενώ η τεχνολογία AVT μειώνει σημαντικά τους κραδασμούς.

Προαιρετικό ΚΙΤ ΣΥΛΛΟΓΗΣ ΣΚΟΝΗΣ (κωδ. 199142-6)
Για διάτρηση και κατεδάφιση

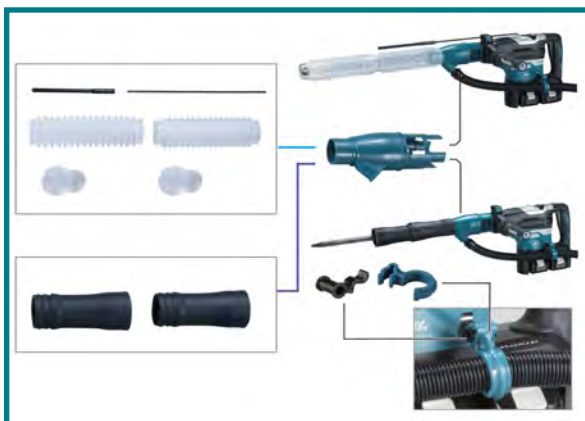

2X



Μοντ. DHR400PT2U:
Διπλός ταχυφορτιστής DC18RD, 2x BL1850B



	DHR400PT2U	DHR400ZKU
Μπαταρία	18Vx2 / 5,0Ah	18Vx2
Χρόνος φόρτισης	45 min	-
Ø max οπής σε μπετόν		40 mm
Ισχύς κρούσης		8,0 J
Ταχύτητα χωρίς φορτίο		250-500 rpm
Κρούσεις ανά λεπτό		1.450/2.900
Επίπεδο θορύβου		102 dB(A)
Δονήσεις		5,0 m/s ² (διάτρηση μπετού)
Μπαταρίες συσκευασίας	2 x BL1850B	-
Διαστάσεις (mm)		473x120x285
Βάρος	8,1 kg	6,8 kg

ΚΟΦΤΗΣ ΔΟΜΙΚΩΝ ΥΛΙΚΩΝ 18Vx2 230MM

DCE090T2X1 / DCE090ZX1

NEO



(BRAKE) **AFT XPT BL MOTOR** 18V + 18V → 36V **LXT**

DCE090T2X1



Ικανότητα κοπής:
max 88 mm

ΠΛΕΟΝΕΚΤΗΜΑΤΑ: ΕΤΟΙΜΟ ΓΙΑ ΧΡΗΣΗ, απλά πατήστε το κουμπί ενεργοποίησης για να ξεκινήσετε να δουλεύετε καθώς δεν υπάρχει ανάγκη προετοιμασίας μίγματος καυσίμου και ανεφοδιασμός του μηχανήματος ενώ απαιτείται ελάχιστη συντήρηση σε σχέση με ένα βενζινοκίνητο μηχανήμα. ΧΡΗΣΗ ΜΕ ΑΣΦΑΛΕΙΑ ακόμα και σε εσωτερικούς χώρους με περιορισμένο εξαερισμό, όπου χάρη στις μηδενικές εκπομπές ρύπων δεν υφίσταται κίνδυνος για την υγεία του χειριστή από έκθεση σε καυσαέρια. Χάρη στην τεχνολογία της μπαταρίας επιτυγχάνεται δραστική μείωση των κραδασμών γεγονός όπου μαζί με τον εργονομικό σχεδιασμό του μηχανήματος συμβάλει στη μεγαλύτερη άνεση του χειριστή.



Μοντ. DCE090T2X1:
Ταχυφορτιστής 2 θέσεων DC18RD, 2xBL1850B



Ρυθμιζόμενος προφυλακτήρας δίσκου και γρήγορη και εύκολη σύνδεση με παροχή νερού

Διαθέσιμο από
ΙΑΝΟΥΑΡΙΟ 2021



	DCE090T2X1	DCE090ZX1
Μπαταρία	18Vx2 / 5,0Ah	18Vx2
Χρόνος φόρτισης	45 min	-
Διάμετρος δίσκου	230 mm	
Πάχος δίσκου	3,0 mm	
Ικανότητα κοπής (max)	88 mm	
Ταχύτητα χωρίς φορτίο	6.600 rpm	
Στάθμη ηχητικής πίεσης	103 dB(A)	
Στάθμη ηχητικής ισχύος	114 dB(A)	
Μπαταρίες συσκευασίας	2 x BL1850B	-
Διαστάσεις με BL1850B	554 x 241 x 283 mm	
Βάρος	6,3 kg	5,0 kg

ΣΚΑΠΤΙΚΟ 18V BL MOTOR AVT ΓΙΑ ΑΚΡΑ SDS-PLUS

DHK180RTJ / DHK180ZJ



MAK PAC L.E.D. **AVT XPT BL MOTOR** 18V LITHIUM-ION **LXT**



ΔΩΡΟ

SERIE Z LITHIUM-ION

BATTERY KIT

191A24-4 18V (1x3,0Ah + DC18RC)

18V LITHIUM-ION 3.0Ah

ΔΙΑΤΙΘΕΤΑΙ ΚΑΙ ΜΕΜΟΝΩΜΕΝΑ



Με το: DHK180ZJ



	DHK180RTJ	DHK180ZJ
Μπαταρία	18V / 5,0Ah	18V
Χρόνος φόρτισης	45 min	-
Κρούσεις ανά λεπτό	0-3.200	
Ισχύς κρούσης	3,1 J	
Μπαταρίες συσκευασίας	2 x BL1850B	-
Διαστάσεις (mm)	368 x 99 x 211	
Βάρος	3,6 kg	3,0 kg

ΠΙΣΤΟΛΕΤΑ 18V ΓΙΑ ΑΚΡΑ SDS-PLUS
(ΣΥΜΠΑΡΑΔΙΔΕΤΑΙ ΚΙΤ ΣΥΛΛΟΓΗΣ ΣΚΟΝΗΣ ΜΕ ΤΑ ΜΟΝΤΕΛΑ
DHR242RTJW / DHR242ZJW / DHR243RTJW / DHR243ZJW)



DHR242RTJ



DHR243RTJ

ΣΥΜΠΑΡΑΔΙΔΕΤΑΙ
1 ταχυτσόκ
(194079-2)
μόνο με τα
DHR243RTJ,
DHR243ZJ,
DHR243RTJW,
DHR243ZJW



DHR242ZJW

Μηχανισμός καθαρισμού του φίλτρου



DHR243ZJW

Μηχανισμός καθαρισμού του φίλτρου

ΚΙΤ ΣΥΛΛΟΓΗΣ ΣΚΟΝΗΣ
για τα πιστολέτα 18V



ΚΙΤ συλλογής σκόνης	για τα μοντέλα	199563-2 (DX06)	199570-5 (DX07)	199557-7 (φίλτρο)
	DX06: DHR242			
	DX07: DHR243			



DHR243RTJW

ΔΩΡΟ
SERIE Z
LITHIUM-ION
SERIE ZJ
BATTERY KIT
191A24-4 18V (1x3,0Ah + DC18RC)
18V LITHIUM-ION
3.0Ah
ΔΙΑΤΙΘΕΤΑΙ ΚΑΙ ΜΕΜΟΝΩΜΕΝΑ



HEPA filter

DHR242RTJW / DHR242ZJW
DHR243RTJW / DHR243ZJW
Σύστημα που επιτρέπει την αποτελεσματική αναρρόφηση της σκόνης χωρίς να επηρεάζεται η ικανότητα διάτρησης και καλμισίματος.

Με τα: DHR242ZJ, DHR242ZJW, DHR243ZJ, DHR243ZJW

	DHR242RTJ	DHR242ZJ	DHR242RTJW	DHR242ZJW	DHR243RTJ	DHR243ZJ	DHR243RTJW	DHR243ZJW
Μπαταρία	18V / 5,0Ah	18V	18V / 5,0Ah	18V	18V / 5,0Ah	18V	18V / 5,0Ah	18V
Χρόνος φόρτισης	45 min	-	45 min	-	45 min	-	45 min	-
Ισχύς κρούσης	2 J							
Ø max οπής σε μπετόν	24 mm							
Λειτουργίες	3							
Μπαταρίες συσκευασίας	2 x BL1850B	-	2 x BL1850B	-	2 x BL1850B	-	2 x BL1850B	-
Κιτ συλλογής σκόνης	-	-	✓	✓	-	-	✓	✓
Βάρος	3,3 kg	2,7 kg	4,8 kg	4,2 kg	3,4 kg	2,8 kg	4,9 kg	4,3 kg
Προηγούμενο μοντέλο	DHR242RMJ	-	DHR242RTJV	DHR242ZJV	DHR243RMJ	-	DHR243RTJV	DHR243ZJV

ΠΙΣΤΟΛΕΤΟ 3 ΛΕΙΤΟΥΡΓΙΩΝ 18V 18 mm ΓΙΑ ΑΚΡΑ SDS-PLUS / BL MOTOR

DHR182RTJ / DHR182RTWJ / DHR182ZJ / DHR182ZWJ / DHR182ZWJU

Μοντέλα W
με Κιτ συλλογής
σκόνης

ΠΛΕΟΝΕΚΤΗΜΑΤΑ:

Υψηλής τεχνολογίας πνευματικό πιστολέτο 3 λειτουργιών, ιδανικό για οικιακές εγκαταστάσεις. Διαθέτει BL Motor (μοτέρ χωρίς καρβουνάκια) και αντικραδαμικό σύστημα AVT για μεγαλύτερη ασφάλεια κατά τη χρήση ενώ προσφέρει γρήγορη και με ακρίβεια εργασία. Αυτό το προϊόν είναι το αποτέλεσμα των αναγκών της σύγχρονης αγοράς καθώς είναι εφοδιασμένο με συστήματα που περιορίζουν τον αντίκτυπο από τη λειτουργία του σε ευαίσθητους χώρους. Για παράδειγμα το σύστημα συλλογής σκόνης, προσφέρει τη δυνατότητα λειτουργίας σε υγειονομικούς χώρους που τηρούνται αυστηροί κανόνες υγιεινής ή σε χώρους όπως σχολεία, κατοικίες κτλ. Η εργονομία και η τέλεια ισορροπία αυτού του εργαλείου, επιτρέπει τη χρήση του σε πολύωρες εργασίες προστατεύοντας τον χειριστή.



DHR182RTJ



DHR182ZWJU



Κιτ συλλογής σκόνης για τα πιστολέτα 18V

Κιτ συλλογής σκόνης	Για τα μοντέλα	199660-4 (DX05)	199595-9 (δοχείο φίλτρου)	199596-7 (φίλτρο)
	DX05: DHR182RTWJ, DHR182ZWJ, DHR182ZWJU			



Με τα: DHR182ZJ, DHR182ZWJ, DHR182ZWJU



	DHR182RTJ	DHR182RTWJ	DHR182ZJ	DHR182ZWJ	DHR182ZWJU
Μπαταρία	18V / 5,0Ah		18V		
Χρόνος φόρτισης	45 min		-		
Ταχύτητα χωρίς φερτίο	0-1.350 rpm				
Κρούσεις ανά λεπτό	0-5.000				
Ισχύς κρούσης	1,7 J				
Κιτ συλλογής σκόνης	-	✓	-	-	✓
Μπαταρίες συσκευασίας	2 x BL1850B		-		
Διαστάσεις (mm)	301 x 82 x 285 (με μπαταρία)				
Βάρος	3,2 kg	3,6 kg	2,6 kg	-	3,0 kg

ΠΙΣΤΟΛΕΤΑ 18V ΓΙΑ ΑΚΡΑ SDS-PLUS



COMPACT

DHR171RTJ



DHR202RTJ



Με τα: DHR171ZJ, DHR202ZJ

	DHR171RTJ	DHR171ZJ	DHR202RTJ	DHR202ZJ
Μπαταρία	18V / 5,0Ah	18V	18V / 5,0Ah	18V
Χρόνος φόρτισης	45 min	-	45 min	-
Ισχύς κρούσης	1,2 J		1,9 J	
Ικανότητα σε μπετόν (Ø max)	17 mm		20 mm	
Λειτουργίες	2		3	
Μπαταρίες συσκευασίας	2 x BL1850B	-	2 x BL1850B	-
Βάρος	2,8 kg	2,2 kg	3,2 kg	2,6 kg
Προηγούμενο μοντέλο	-	-	DHR202RMJ	-

ΓΩΝΙΑΚΟ ΔΡΑΠΑΝΟ 18Vx2 BL MOTOR

DDA460ZK



ΠΛΕΟΝΕΚΤΗΜΑΤΑ:

Γωνιακό δράπανο 18Vx2 με υψηλής απόδοσης BL Motor. Ιδανικό για τη διάτρηση ξύλινων προφίλ και δοκών, για την αποκατάσταση ή την εγκατάσταση ηλεκτρικών συστημάτων. Απαραίτητο εργαλείο για όλους τους τεχνίτες ξύλινων κατασκευών & σπιτιών. Δυνατότητα διάνοιξης οπών διαμέτρου έως 159mm χωρίς κόπο χάρη στον εργονομικό του σχεδιασμό. Σύστημα φωτισμού LED για λειτουργία σε συνθήκες χαμηλού φωτισμού.



SERIEZ
LITHIUM-ION

DDA460ZK

Μπαταρία	18Vx2
ø max οπής σε ξύλο	159 mm
Τσοκ	13 mm
Ταχύτητα χωρίς φορτίο	0-350/0-1400 rpm
Διαστάσεις (mm)	530x115x168
Βάρος	7,1 kg



YouTube

<https://youtu.be/dzhxqo4Wtqg>



ΓΩΝΙΑΚΑ ΔΡΑΠΑΝΟΚΑΤΣΑΒΙΔΑ 18V



DDA350RTJ



DDA351RTJ

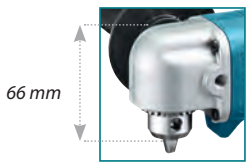

66 mm

DDA350



88 mm

DDA351

ΔΩΡΟ **SERIEZ LITHIUM-ION BATTERY KIT**
191A24-4 18V (1x3,0Ah + DC18RC)

18V LITHIUM-ION 3.0Ah

ΔΙΑΤΙΘΕΤΑΙ ΚΑΙ ΜΕΜΟΝΩΜΕΝΑ

Με τα: DDA350ZJ, DDA351ZJ

	DDA350RTJ	DDA350ZJ	DDA351RTJ	DDA351ZJ
Μπαταρία	18V / 5,0Ah	18V	18V / 5,0Ah	18V
Ταχύτητα χωρίς φορτίο	0-1.800 rpm			
Τσοκ	10 mm			
Μπαταρίες συσκευασίας	2 x BL1850B	-	2 x BL1850B	-
Βάρος	1,6 kg	1,0 kg	1,7 kg	1,1 kg
Προηγούμενο μοντέλο	-	DDA350Z	-	DDA351Z

SERIEZ Διατίθενται με βαλίσσάκι MAK PAC χωρίς μπαταρία & φορτιστή (μόνο το σώμα + MAK PAC)

ΚΑΤΣΑΒΙΔΙ ΜΕ ΣΥΣΤΗΜΑ ΛΙΠΑΝΣΗΣ 18V



<https://youtu.be/Z0yzzlgvzZA>



DTS141RTJ1

18V 5.0Ah LITHIUM-ION

ΠΛΕΟΝΕΚΤΗΜΑΤΑ:

Η χρήση παλμικών κατσαβιδιών κερδίζει ολοένα και περισσότερο έδαφος στις εργασίες βιδώματος. Αυτό το κατσαβίδι εγγυάται υψηλή απόδοση, ευκολία στη χρήση, χαμηλότερους κραδασμούς σε σχέση με ένα απλό παλμικό κατσαβίδι και λιγότερο θόρυβο χάρη στο σύστημα λίπανσης. Το ισχυρό BL MOTOR εγγυάται αξιοπιστία και μέγιστη ευελιξία.

Αθόρυβο: μόνο 77 dB(A)



Impact GOLD

Σετ κατσαβιδόλαμες 38τμχ με το DTS141RTJ1



Διατίθενται με βαλιτσάκι ΜΑΚΡΑC χωρίς μπαταρία & φορτιστή (μόνο το σώμα + ΜΑΚΡΑC)



	DTS141RTJ1	DTS141ZJ
Μπαταρία	18V / 5,0Ah	18V
Ταχύτητα χωρίς φορτίο	0-3.200 rpm	
Μέγιστη ροπή / Υποδοχή εργαλείου	40 Nm / 1/4" εξάγωνη	
Μπαταρίες συσκευασίας	2 x BL1850B	-
Βάρος	1,5 kg	0,9 kg



BATTERY KIT
191A24-4 18V (1x3,0Ah + DC18RC)
18V LITHIUM-ION 3.0Ah
ΔΙΑΤΙΘΕΤΑΙ ΚΑΙ ΜΕΜΟΝΩΜΕΝΑ



Με το μοντέλο: DTS141ZJ

ΚΡΟΥΣΤΙΚΟ ΔΡΑΠΑΝΟΚΑΤΣΑΒΙΔΟ 4 ΛΕΙΤΟΥΡΓΙΩΝ 18V



DTP141RTJ

ΠΛΕΟΝΕΚΤΗΜΑΤΑ: Η απόλυτη έκφραση της τεχνολογίας αποτυπώνεται στο τελευταίας γενιάς κατσαβίδι πολλαπλών λειτουργιών. Σήμερα είναι δυνατόν να έχετε: ένα κατσαβίδι, ένα παλμικό κατσαβίδι, ένα δραπανοκατσαβίδο και ένα δραπανοκατσαβίδο με κρούση σε ένα εργαλείο. Το εργαλείο αυτό έχει κατασκευαστεί για να καλύψει και τις πιο απαιτητικές ανάγκες του επαγγελματία σε διαφορετικές συνθήκες εργασίας. Παρέχει ταχύτητα και ασφάλεια σε εργασίες συντήρησης και αποκατάστασης. Το ισχυρό BL MOTOR εγγυάται αξιοπιστία και μέγιστη ευελιξία.



Φωσφορίζουσα κεφαλή και συμπλέκτης 9 θέσεων



Διατίθενται με βαλιτσάκι ΜΑΚΡΑC χωρίς μπαταρία & φορτιστή (μόνο το σώμα + ΜΑΚΡΑC)



BATTERY KIT
191A24-4 18V (1x3,0Ah + DC18RC)
18V LITHIUM-ION 3.0Ah
ΔΙΑΤΙΘΕΤΑΙ ΚΑΙ ΜΕΜΟΝΩΜΕΝΑ



Με το μοντέλο: DTP141ZJ



4 ΛΕΙΤΟΥΡΓΙΕΣ:

- 1) Βιδώμα με κρούση
- 2) Διάτρηση
- 3) Διάτρηση με κρούση
- 4) Βιδώμα

	DTP141RTJ	DTP141ZJ
Μπαταρίες	18V / 5,0Ah	18V
Ταχύτητα χωρίς φορτίο	0-700 / 0-2.700 rpm	
Μέγιστη ροπή	150 Nm	
Μπαταρίες συσκευασίας	2 x BL1850B	-
Βάρος	1,8 kg	1,2 kg
Προηγούμενο μοντέλο	-	DTP141Z

ΚΡΟΥΣΤΙΚΟ ΔΡΑΠΑΝΟΚΑΤΣΑΒΙΔΟ 18V BL MOTOR 125 Nm

DHP481RT3J



DHP481RT3J

Το DHP481RT3J διατίθεται με 3 μπαταρίες BL1850B

	DHP481RT3J	DHP481RTJ	DHP481ZJ
Μπαταρία	18V / 5,0Ah		18V
Χρόνος φόρτισης	45 min		-
Ικανότητα	13 mm μέταλλο; 76 mm ξύλο; 16 mm μεπτόν		
Ταχύτητα χωρίς φορτίο	0-550 / 0-2.100		
Κρούσεις ανά λεπτό	0-8.250 / 0-31.500		
Μέγιστη ροπή	125 Nm		
Τσοκ	13 mm		
Μπαταρίες συσκευασίας	3 x BL1850B	2 x BL1850B	-
Βάρος	2,4 kg	2,4 kg	1,8 kg

ΚΡΟΥΣΤΙΚΟ ΔΡΑΠΑΝΟΚΑΤΣΑΒΙΔΟ 18V BL MOTOR 60 Nm



2 μηχανικές ταχύτητες



Ρύθμιση ροπής 21 θέσεων



3X

Το μοντ. DHP484RT3J διατίθεται με 3 μπαταρίες BL1850B

Εργονομική χειρολαβή Soft-Grip



	DHP484RT3J	DHP484ZJ
Μπαταρία	18V / 5,0Ah	18V
Χρόνος φόρτισης	45 min	-
Ταχύτητα χωρίς φορτίο	0-500 / 0-2.000 rpm	
Κρούσεις ανά λεπτό	0-7.500 / 0-30.000	
Μέγιστη ροπή	60 Nm	
Ικανότητα	13 mm μέταλλο 38 mm ξύλο 13 mm μεπτόν	
Μπαταρίες συσκευασίας	3 x BL1850B	-
Βάρος	1,8 kg	1,2 kg
Προηγούμενο μοντέλο	DHP480RMJ	DHP480ZJ

ΔΡΑΠΑΝΟΚΑΤΣΑΒΙΔΟ 18V BL MOTOR 60 Nm



2X

Το μοντ. DDF484RTJ διατίθεται με 2 μπαταρίες BL1850B



Εργονομική χειρολαβή Soft-Grip



	DDF484RTJ	DDF484ZJ
Μπαταρία	18V / 5,0Ah	18V
Χρόνος φόρτισης	45 min	-
Ταχύτητα χωρίς φορτίο	0-500 Low 0-2.000 High	
Μέγιστη ροπή	60 Nm	
Ικανότητα	13 mm μέταλλο 38 mm ξύλο	
Μπαταρίες συσκευασίας	2 x BL1850B	-
Βάρος	1,8 kg	1,2 kg
Προηγούμενο μοντέλο	DDF480RMJ	DDF480ZJ

ΚΡΟΥΣΤΙΚΟ ΔΡΑΠΑΝΟΚΑΤΣΑΒΙΔΟ 18V BL MOTOR 40 Nm

COMPACT



DHP483RTJ



2X



Ταχυφορτιστής LXT DC18RC & 2x BL1850B (5,0Ah) Με το DHP483RTJ

SERIE ZJ Διατίθενται με βαλιτσάκι ΜΑΚΡΑC χωρίς μπαταρία & φορτιστή (μόνο το σώμα + ΜΑΚΡΑC)

Εργονομική λαβή Soft-Grip



	DHP483RTJ	DHP483ZJ
Μπαταρία	18V / 5,0Ah	18V
Χρόνος φόρτισης	45 min	-
Ταχύτητα χωρίς φορτίο	0-500 / 0-1.700	
Κρούσεις ανά λεπτό	0-7.500 0-25.500	
Μέγιστη ροπή	40 Nm	
Μπαταρίες συσκευασίας	2 x BL1850B	-
Βάρος	1,6 kg	1,03 kg

ΚΡΟΥΣΤΙΚΟ ΔΡΑΠΑΝΟΚΑΤΣΑΒΙΔΟ 18V BL MOTOR 50 Nm



DHP485RTJ



+ 76 εξαρτήματα

Βαλιτσάκι 76 εξαρτημάτων για διάτρηση & βίδωμα. Διατίθεται με το μοντέλο DHP485FJX1



Ταχυφορτιστής LXT DC18RC με τα DHP485RTJ, DHP485RF3J, DHP485FJX1



	DHP485RTJ	DHP485RF3J	DHP485FJX1	DHP485ZJ
Μπαταρία	18V / 5,0Ah	18V / 3,0Ah	18V	18V
Χρόνος φόρτισης	45 min	22 min	-	-
Ταχύτητα χωρίς φορτίο	0-500 / 0-1.900 rpm			
Κρούσεις ανά λεπτό	0-7.500 / 0-28.500 rpm			
Μέγιστη ροπή	50 Nm			
Ικανότητα	13 mm χάλυβας 38 mm ξύλο 13 mm μπετόν			
Μπαταρίες συσκευασίας	2 x BL1850B	3 x BL1830B	2 x BL1830B	-
Διαστάσεις (mm)	182x79x255			
Βάρος	1,8 kg			1,2 kg
Προηγούμενο μοντέλο	DHP482RTJ DDF482RTJ	DHP482RF3J	DHP482RFX1	DHP482ZJ DDF482ZJ



T-Shirt
με τα
DHP485RF3J,
DHP485FJX1

ΓΩΝΙΑΚΟ ΠΑΛΜΙΚΟ ΚΑΤΣΑΒΙΔΙ 18V



ΔΩΡΟ



SERIEZ

BATTERY KIT

191A24-4 18V (1x3,0Ah + DC18RC)



Με το: DTL063ZJ



Υποδοχή 3/8"

DTL063RTJ

SERIEZ

DTL063ZJ

Μπαταρία	18V
Ταχύτητα χωρίς φορτίο	0-2000 rpm
Βάρος	1,1 kg
Προηγούμενο μοντέλο	DTL063Z

ΚΡΟΥΣΤΙΚΟ ΔΡΑΠΑΝΟΚΑΤΣΑΒΙΔΟ 18V
ΤΣΟΚ 13 mm 42 Nm (ΜΟΝΟ ΤΟ ΣΩΜΑ)



42 Nm



T2

DHP453Z

Μπαταρία	18V
Μέγιστη ροπή	42 Nm
Ταχύτητα χωρίς φορτίο rpm	0-400 / 0-1.300
Κρούσεις ανά λεπτό	0-6.000 / 0-19.500
Βάρος	1,7 kg

ΚΡΟΥΣΤΙΚΟ ΔΡΑΠΑΝΟΚΑΤΣΑΒΙΔΟ 18V
ΤΣΟΚ 13 mm 42 Nm



T2

42 Nm

DHP453RFE

Μπαταρία	18V / 3,0 Ah
Χρόνος φόρτισης	22 min
Μέγιστη ροπή	42 Nm
Ταχύτητα χωρίς φορτίο rpm	0-400 / 0-1.300
Κρούσεις ανά λεπτό	0-6.000 / 0-19.500
Μπαταρίες συσκευασίας	2 x BL1830B
Βάρος	1,7 kg



ΚΡΟΥΣΤΙΚΟ ΔΡΑΠΑΝΟΚΑΤΣΑΒΙΔΟ 18V
ΤΣΟΚ 13 mm 42 Nm



T2

42 Nm



T-Shirt

DHP453RF3J

Μπαταρία	18V / 3,0 Ah
Χρόνος φόρτισης	22 min
Μέγιστη ροπή	42 Nm
Ταχύτητα χωρίς φορτίο rpm	0-400 / 0-1.300
Κρούσεις ανά λεπτό	0-6.000 / 0-19.500
Μπαταρίες συσκευασίας	3 x BL1830B
Βάρος	1,7 kg
Προηγούμενο μοντέλο	DHP453RAE



3X

ΚΡΟΥΣΤΙΚΟ ΔΡΑΠΑΝΟΚΑΤΣΑΒΙΔΟ 18V
ΤΣΟΚ 13 mm 42 Nm ΣΕ ΒΑΛΙΤΣΑΚΙ ΜΕ 74 ΕΞΑΡΤΗΜΑΤΑ



42 Nm

T2

ΠΛΕΟΝΕΚΤΗΜΑΤΑ:

Η υψηλή ταχύτητα περιστροφής (2 ταχύτ.) προσφέρει ταχύτητα και ακρίβεια στις εργασίες διάτρησης. Συμπαγές σώμα (248 mm)

DHP453RFX4

Μπαταρία	18V / 3,0 Ah
Χρόνος φόρτισης	22 min
Μέγιστη ροπή	42 Nm
Ταχύτητα χωρίς φορτίο rpm	0-400 / 0-1.300
Κρούσεις ανά λεπτό	0-6.000 / 0-19.500
Μπαταρίες συσκευασίας	2 x BL1830B
Βάρος	1,7 kg



+ 74 εξαρτήματα

Διατίθεται σε βαλιτσάκι με 74 εξαρτήματα

ΚΡΟΥΣΤΙΚΟ ΔΡΑΠΑΝΟΚΑΤΣΑΒΙΔΟ 18V
ΤΣΟΚ 13 mm 42 Nm ΣΕ ΒΑΛΙΤΣΑΚΙ
+ 96 ΕΞΑΡΤΗΜΑΤΑ



DHP453RFX2

Μπαταρία	18V / 3,0 Ah
Χρόνος φόρτισης	22 min
Μέγιστη ροπή	42 Nm
Ταχύτητα χωρίς φορτίο rpm	0-400 / 0-1.300
Κρούσεις ανά λεπτό	0-6.000 / 0-19.500
Μπαταρίες συσκευασίας	2 x BL1830B
Βάρος	1,7 kg
Προηγούμενο μοντέλο	DHP453RFEX



+ 96 εξαρτήματα

2X

42 Nm

ΜΠΟΥΛΟΝΟΚΛΕΙΔΑ 18V



COMPACT
DTW180RTJ



DTW181RTJ



DTW285RTJX



NEO
DTW300RTJX

ΔΩΡΟ

SERIE Z
LITHIUM-ION
SERIE ZJ
BATTERY KIT
191A24-4 18V (1x3,0Ah + DC18RC)
18V LITHIUM-ION 3.0Ah
ΔΙΑΤΙΘΕΤΑΙ ΚΑΙ ΜΕΜΟΝΩΜΕΝΑ

Με τα μοντέλα: DTW285ZJ, DTW300ZJ
DTW700ZJ, DTW1002ZJ, DTW1001ZJ

	DTW180RTJ	DTW180ZJ	DTW181RTJ	DTW181ZJ	DTW285RTJX	DTW285ZJ	DTW300RTJX	DTW300ZJ
Μπαταρία	18V / 5,0Ah	-	18V / 5,0Ah	-	18V / 5,0Ah	-	18V / 5,0Ah	-
Χρόνος φόρτισης	45 min	-	45 min	-	45 min	-	45 min	-
Υποδοχή	3/8"		1/2"		1/2"		1/2"	
Ικανότητα	Standard Μπουλόνια M8-M16 Μπουλόνια υψηλής αντοχής M6-M12				Standard Μπουλόνια M10-M20 Μπουλόνια υψηλής αντοχής M10-M16			
Ταχύτητα χωρίς φορτίο	0-1.300 / 2.400 rpm				0-1.600 / 2.100 / 2.800 rpm		0-1.000 / 1.800 / 2.600 / 3.200 rpm	
Κρούσεις ανά λεπτό	0-2.000 / 0-3.600				0-1.800 / 2.600 / 3.500		0-1.800 / 2.600 / 3.400 / 4.000	
Μέγιστη ροπή	180 Nm		210 Nm		280 Nm		330 Nm	
Μπαταρίες συσκευασίας	2 x BL1850B	-	2 x BL1850B	-	2 x BL1850B	-	2 x BL1850B	-
Βάρος	1,5 kg	0,9 kg	1,6 kg	1,0 kg	1,8 kg	1,2 kg	1,8 kg	1,2 kg



NEO
DTW700RTJ



DTW1002RTJ



DTW1001RTJ

ΔΩΡΟ

D-41517
Σετ 9 καρυδάκια 1/2"

(8, 10, 13, 16, 17, 18, 19, 21, 24 mm)

Σετ 9 καρυδάκια D-41517

	DTW700RTJ	DTW700ZJ	DTW1002RTJ	DTW1002ZJ	DTW1001RTJ	DTW1001ZJ
Μπαταρία	18V / 5,0Ah	-	18V / 5,0Ah	-	18V / 5,0Ah	-
Χρόνος φόρτισης	45 min	-	45 min	-	45 min	-
Υποδοχή	1/2"		1/2"		3/4"	
Ικανότητα	Standard Μπουλόνια M10-M24 Μπουλόνια υψηλής αντοχής M10-M16			Standard Μπουλόνια M12-M30 Μπουλόνια υψηλής αντοχής M10-M24		
Ταχύτητα χωρίς φορτίο	0-500/1.200/1.900/2.200 rpm			0-900/1.000/1.800 rpm		
Κρούσεις ανά λεπτό	0-1.000/1.700/2.400/2.700			0-1.800/2.000/2.200		
Μέγιστη ροπή	700 Nm			1.000 Nm		1.050 Nm
Μπαταρίες συσκευασίας	2 x BL1850B	-	2 x BL1850B	-	2 x BL1850B	-
Βάρος	2,7 kg	2,1 kg	3,6 kg	3,0 kg	3,7 kg	3,1 kg

D-41517
Συμπαράδίδεται με τα μοντέλα
DTW181RTJ, DTW285RTJX, DTW300RTJX
DTW700RTJ, DTW1002RTJ

ΠΑΛΜΙΚΑ ΚΑΤΣΑΒΙΔΙΑ 18V (ΕΞΑΓΩΝΗ ΥΠΟΔΟΧΗ 1/4")



COMPACT

DTD155RTJ



DTD156RFJ



DTD153RTJ



DTD171RTJ



ΜΟΝΤΕΛΟ DTD171RTJ / JZ:

WOOD-MODE: αργή εκκίνηση για βέλτιστη ακρίβεια και ασφάλεια στο βίδωμα.

BOLT-MODE: αυτόματη διακοπή της περιστροφής κατά το ξεβίδωμα μόλις το μπουλόνι/παξιμάδι χαλαρώσει αρκετά.

MEMORY SYSTEM: Επιτρέπει την αποθήκευση έως 2 λειτουργιών εκ των προτέρων για τη γρήγορη μετάβαση στην επιθυμητή λειτουργία με ένα πάτημα.



ΔΩΡΟ

BATTERY KIT

191A24-4 18V (1x3,0Ah + DC18RC)



Με το: DTD171ZJ

ΠΛΕΟΝΕΚΤΗΜΑΤΑ:

ΤΟ ΚΑΙΝΟΤΟΜΟ BL MOTOR ΕΓΓΥΑΤΑΙ ΜΕΓΑΛΥΤΕΡΗ ΑΝΕΣΗ ΓΙΑ ΤΟΝ ΧΕΙΡΙΣΤΗ ΧΑΡΗ ΣΤΗ ΣΥΜΠΑΓΗ ΚΑΤΑΣΚΕΥΗ ΤΟΥ ΚΑΙ ΤΟ ΧΑΜΗΛΟ ΒΑΡΟΣ. ΜΟΤΕΡ ΧΩΡΙΣ ΤΗΝ ΑΝΑΓΚΗ ΣΥΝΤΗΡΗΣΗΣ.

ΛΙΓΟΤΕΡΟ ΒΑΡΟΣ, ΜΕΓΑΛΥΤΕΡΗ ΕΥΕΛΙΞΙΑ

DTD171RTJ: Συμπαγές και με τέλεια ισορροπία με μήκος μόνο 116mm για μέγιστο έλεγχο και ευελιξία. Το καινοτόμο BL Motor (μωτέρ χωρίς καρβουνάκια) ελέγχεται ηλεκτρονικά και βελτιστοποιεί τη κατανάλωση ενέργειας της μπαταρίας προσφέροντας έτσι μεγαλύτερη διάρκεια λειτουργίας σε κάθε φόρτιση. Ο διακόπτης επιλογής ισχύος παρέχει στο χρήστη τον απόλυτο έλεγχο κατά το βίδωμα για ένα ευρύ φάσμα εργασιών. Το κύκλωμα προστασίας της μπαταρίας προστατεύει από υπερφόρτωση, υπερβολική εκφόρτιση και υπερθέρμανση. Ηλεκτρικό φρένο για μέγιστη παραγωγικότητα και ασφάλεια για τον χειριστή.



	DTD155RTJ	DTD155ZJ	DTD156RFJ	DTD156ZJ	DTD153RTJ	DTD153ZJ	DTD171RTJ	DTD171ZJ
Μπαταρία	18V / 5,0Ah	18V	18V / 3,0Ah	18V	18V / 5,0Ah	18V	18V / 5,0Ah	18V
Χρόνος φόρτισης	45 min	-	22 min	-	45 min	-	45 min	-
Ταχύτητα χωρίς φορτίο (rpm)	0-1.300 Soft 0-3.000 Hard			0-2.500		0-3.400		0-3.600 rpm / T-Mode (1,2)
Κρούσεις ανά λεπτό	0-1.600 Soft 0-3.900 Hard			0-3.000		0-3.600		0-3.800 / T-Mode (1,2)
Μέγιστη ροπή Υποδοχή	140 Nm 1/4" εξάγωνη			155 Nm / 1/4" εξάγωνη		170 Nm 1/4" εξάγωνη		180 Nm 1/4" εξάγωνη
Μπαταρίες συσκευασίας	2 x BL1850B	-	2 x BL1830B	-	2 x BL1850B	-	2 x BL1850B	-
Βάρος	1,4 kg	0,8 kg	1,6 kg	1,0 kg	1,5 kg	0,9 kg	1,6 kg	1,0 kg
Προηγούμενο μοντέλο	-		DTD152RTJ	DTD152ZJ	DTD152RTJ DTD129RMJ	DTD152ZJ	DTD170RTJ	DTD170ZJ

ΠΡΙΤΣΙΝΑΔΟΡΟΙ 18V BL MOTOR

DRV150RTJ / DRV150ZJ / DRV250RTJ / DRV250ZJ



∅ 2,4 > 4,8 mm (DRV150)
∅ 4,8 > 6,4 mm (DRV250)



DRV150RTJ



Ταχυφορτιστής
DC18RC με τα
DRV150RTJ, DRV250RTJ

ΠΛΕΟΝΕΚΤΗΜΑΤΑ:

Επαγγελματικοί πριτσίναδοροι μπαταρίας για στερέωση πριτσίινων από ανοξείδωτο χάλυβα αλουμίνιο και χαλκό διαστάσεων ∅ 2,4 - 4,8mm (DRV150) και ∅ 4,8 - 6,4mm (DRV250). Με χαμηλό βάρος για μέγιστη άνεση ακόμα και σε παρατεταμένη χρήση, το εργαλείο αυτό διαθέτει νέο και υψηλής απόδοσης μοτέρ χωρίς καρβουνάκια για υψηλή αποτελεσματικότητα. Με δύναμη εφέλκυσμού 10 kN (20kN για το DRV250) εγγυάται βαριά μηχανική κατεργασία με πριτσίνι από ανοξείδωτο χάλυβα. Οι εργασίες στερέωσης μπορούν να πραγματοποιηθούν ακόμη και σε συνθήκες χαμηλού φωτισμού, χάρη στο LED φως εργασίας. Η υψηλή τεχνολογία του μηχανήματος επιτρέπει την απρόσκοπτη λειτουργία του ακόμη και σε συνθήκες με υψηλή έκθεση σε σκόνη και υγρασία. Το μηχάνημα είναι εφοδιασμένο με διαφανές δοχείο για τη συλλογή των στελεχών, εξασφαλίζοντας μέγιστη ασφάλεια για τον χειριστή και το χώρο εργασίας. Η έκδοση "RTJ" συμπαράδίδει 2 μπαταρίες 18 V / 5,0 Ah, ταχυφορτιστή βαλίτσα Makpac.



Με τα: DRV150ZJ, DRV250ZJ



Κωδικός	Περιγραφή	Για το μοντέλο
127230-9	∅ 2,4 mm	DRV150 / DRV250
127229-4	∅ 3,2 mm	
127228-6	∅ 4,0 mm	
127225-2	∅ 4,8 mm	DRV250
127224-4	∅ 6,0 mm	
127223-6	∅ 6,4 mm	



Μύτη



Μήτρα



Οδηγός στελέχους πριτσινίου



A+B+C = Σετ

127478-3	γκρι ∅ 1,9 mm	DRV150 / DRV250
127477-5	μαύρο ∅ 2,5 mm	
127476-7	γκρι ∅ 3,1 mm	
127474-1	γκρι ∅ 4,0 mm	
162747-5	μαύρο ∅ 2,3 mm	DRV150 / DRV250
162746-7	μαύρο ∅ 2,8 mm	
162745-9	ασημί ∅ 3,5 mm	
162744-1	ασημί ∅ 4,2 mm	
191C04-2	∅ 4,0 mm	DRV150 / DRV250
191C03-4	∅ 4,8 mm	
191F80-4	∅ 4,0 mm	
191F79-9	∅ 4,8 mm	
199725-2	∅ 6,0 mm	
191F78-1	∅ 6,4 mm	



Προστατευτικό



Γράσο

Κωδικός	Περιγραφή	Για το μοντέλο
422572-9	Για τη μύτη	DRV150
422573-7		DRV250
422571-1	Για τον κινητήρα	DRV150 / DRV250
459938-0	Για τη μπαταρία	BL1850B

191D57-7	5 γραμμάρια	DRV150 / DRV250
----------	-------------	-----------------



	DRV150RTJ	DRV150ZJ	DRV250RTJ	DRV250ZJ
Μπαταρία	18V / 5,0Ah	18V	18V / 5,0Ah	18V
Χρόνος φόρτισης	45 min	-	45 min	-
Μήκος διαδρομής	25 mm		30 mm	
Δύναμη εφέλκυσμού	10 kN		20 kN	
Διάμετρος πριτσινίου	2,4-4,8 mm		4,8 - 6,4 mm	
Διάσταση στελέχους	26 mm			
Μπαταρίες συσκευασίας	2 x BL1850B	-	2 x BL1850B	-
Διαστάσεις (mm)	310x80x287			
Βάρος	2,2 kg	1,6 kg	2,4 kg	1,8 kg

ΚΑΡΦΩΤΙΚΟ 18V 35mm 18Ga

DFN350RTJ / DFN350ZJ



ΠΛΕΟΝΕΚΤΗΜΑΤΑ: Καρφωτικό ιδανικό για εργασίες συναρμολόγησης μεταξύ ξύλινων μερών, όπως πηχάκια σε ξύλο, διακοσμητικές κορνίζες και τζάμια. Ελαφρύ και με εργονομικό σχεδιασμό, δεν κουράζει τον χειριστή κατά τη χρήση αλλά εξασφαλίζει μεγαλύτερη ασφάλεια χάρη στη χρήση μπαταρίας Li-ion σε σχέση με τα πνευματικά εργαλεία που απαιτούν τη μεταφορά και χρήση ογκώδους εξοπλισμού.



	DFN350RTJ	DFN350ZJ
Μπαταρία	18V / 5,0Ah	18V
Χρόνος φόρτισης	45 min	-
Μήκος καρφιών	15 - 35 mm 18 Ga	
Χωρητικότητα γεμιστήρα	110	
Αριθμός καρφωμάτων	4.000 (με BL1850B)	
Μπαταρίες συσκευασίας	2xBL1850B	-
Διαστάσεις (mm)	257x79x228 (με BL1850B)	
Βάρος	2,4 kg	1,8 kg



Με το: DFN350ZJ

ΚΑΡΦΩΤΙΚΟ 18V 35mm 23Ga



ΠΛΕΟΝΕΚΤΗΜΑΤΑ: Ιδανικό για πηχάκια σε ξύλο, όπως διακοσμητικές κορνίζες και τζάμια. Η άκρη από καουτσούκ προστατεύει την επιφάνεια εργασίας. Χρήση καρφιών χωρίς κεφαλή διαστάσεων 0,6x0,6mm



<https://youtu.be/r2kgNI-BjuM>



	DPT353RTJ	DPT353ZJ
Μπαταρία	18V / 5,0 Ah	18V
Χρόνος φόρτισης	45 min	-
Φ Καρφίτσας	0,6 mm	
Μήκος καρφίτσας	15-35 mm	
Χωρητικότητα γεμιστήρα	120	
Μπαταρίες συσκευασίας	2 x BL1850B	-
Βάρος	2,2 kg	1,6 kg



Με το: DPT353ZJ

ΚΑΡΦΩΤΙΚΟ 18V 64 mm 16 Ga

DBN600RTJ / DBN600ZJ



DBN600RTJ

+ ΔΩΡΟ



	DBN600RTJ	DBN600ZJ
Μπαταρία	18V / 5,0Ah	18V
Χρόνος φόρτισης	45 min	-
Μήκος καρφιών	25 - 64 mm 16 Ga	
Χωρητικ. γεμιστήρα	110	
Μπαταρίες συσκευασίας	2 x BL1850B	-
Διαστάσεις (mm)	296x108x318	
Βάρος	3,4 kg	2,8 kg

Καρφιά 16 Ga



ΚΑΡΦΩΤΙΚΟ ΔΙΧΑΛΟΥ 18V
7-10 mm ΓΙΑ ΞΥΛΟ



DST112RTJ



	DST112RTJ	DST112ZJ
Μπαταρία	18V / 5,0Ah	18V
Χρόνος φόρτισης	45 min	-
Διαστάσεις διχάλων (mm)	Πλάτος: 10 Μήκος: 7-10 Διατομή: 0,5 x 0,7	
Χωρητικ. γεμιστήρα	150 (160max)	
Μπαταρίες συσκευασίας	2 x BL1850B	-
Βάρος	1,8 kg	1,2 kg

ΠΛΕΟΝΕΚΤΗΜΑΤΑ:

Συμπαγής και εργονομικός σχεδιασμός με μήκος μόλις 235mm. Τεχνολογία XPT για μεγαλύτερη αντοχή ενάντια στη σκόνη και την υγρασία.

ΚΑΡΦΩΤΙΚΟ 18V 50mm
18 Ga



Καρφιά 18 Ga

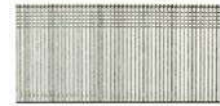

DBN500RTJ

+ ΔΩΡΟ



	DBN500RTJ	DBN500ZJ
Μπαταρία	18V / 5,0Ah	18V
Χρόνος φόρτισης	45 min	-
Χωρητικ. γεμιστήρα	110	
Μήκος καρφιών	15-50 mm 18 Ga	
Μπαταρίες συσκευασίας	2 x BL1850B	-
Βάρος	3,5 kg	2,9 kg

ΚΑΡΦΩΤΙΚΟ ΔΙΧΑΛΟΥ 18V
10-22 mm ΓΙΑ ΞΥΛΟ



DST221ZJ

+ ΔΩΡΟ



	DST221RTJ	DST221ZJ
Μπαταρία	18V / 5,0Ah	18V
Χρόνος φόρτισης	45 min	-
Διαστάσεις διχάλων (mm)	Πλάτος: 10 Μήκος: 10-22 Διατομή: 0,6 x 1,2	
Χωρητικ. γεμιστήρα	84 (98 max)	
Μπαταρίες συσκευασίας	2 x BL1850B	-
Βάρος	2,1 kg	1,5 kg
Προηγούμενο μοντέλο	DST221RMJ	-

ΔΩΡΟ

BATTERY KIT

191A24-4 18V (1x3,0Ah + DC18RC)

1xBL1830B (3,0Ah)

1xDC18RC

BATTERY KIT

Με τα μοντέλα:
DBN600ZJ, DBN500ZJ
DST112ZJ, DST221ZJ

SERIEZ LITHIUM-ION SERIEZ LITHIUM-ION
ΔΙΑΤΙΘΕΤΑΙ ΚΑΙ ΜΕΜΟΝΩΜΕΝΑ

ΚΑΤΣΑΒΙΔΙ ΓΥΦΟΣΑΝΙΔΑΣ 18V BL MOTOR

DFS452AJX2



PUSH DRIVE

L.E.D. **MAK P.A.C.** **BL MOTOR** **18V LITHIUM-ION** **LXT**



DFS452AJX2

L.E.D.

ΠΛΕΟΝΕΚΤΗΜΑΤΑ:

Υψηλής απόδοσης κατσαβίδι γυψοσανίδας είναι διαθέσιμο και σε έκδοση (DFS452AJX2) όπου συμπαράδεται ο αντάπτορας για δεσμίδα βιδών για γρήγορη και με ακρίβεια τοποθέτηση των πέλων γυψοσανίδας. Η ηλεκτρονική λειτουργία "PUSH DRIVE" προσφέρει αθόρυβη λειτουργία και ελαχιστοποιεί την κατανάλωση ενέργειας.

ΔΩΡΟ

SERIEZ BATTERY KIT

191A24-4 18V (1x3,0Ah + DC18RC)

18V LITHIUM-ION 3.0Ah



Με το: DFS452ZJ



DFS452RAJ

	DFS452AJX2	DFS452RAJ	DFS452ZJ
Μπαταρία	18V / 2,0 Ah		18V
Χρόνος φόρτισης	24 min		-
Ταχύτητα χωρίς φορτίο		0-4.000 rpm	
Υποδοχή		1/4" εξάγωνη	
Ικανότητα		ø 4,5 x 90 mm νοβοπανόβιδες ø 6 mm νοβοπανόβιδες ø 5 mm γυψοσανίδας	
Μπαταρίες συσκευασίας	2 x BL1820B		-
Βάρος		1,5 kg	1,1 kg
Προηγούμενο μοντέλο	-	DFS451RFJ	DFS451Z

ΚΑΤΣΑΒΙΔΙ ΓΥΦΟΣΑΝΙΔΑΣ 18V BL MOTOR

L.E.D. **MAK P.A.C.** **18V LITHIUM-ION** **LXT**
XPT BL MOTOR

PUSH DRIVE

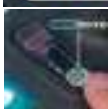

DFS250RAJ

SERIEZ

DFS250RAJ DFS250ZJ

Μπαταρία	18V / 2,0Ah	18V
Χρόνος φόρτισης	24 min	-
Ταχύτητα χωρίς φορτίο	0-2.500 rpm	
Υποδοχή εργαλείου	1/4" εξάγωνη	
Ικανότητα	ø 4,5 mm x 90 mm νοβοπανόβιδες ø 6 mm αυτοδιάτρητες ø 5 mm γυψοσανίδας	
Μπαταρίες συσκευασίας	2 x BL1820	-
Βάρος	1,6 kg	1,2 kg

BATTERY KIT

191A24-4 18V (1x3,0Ah + DC18RC)

18V LITHIUM-ION 3.0Ah



SERIEZ
ΔΙΑΤΙΘΕΤΑΙ ΚΑΙ ΜΕΜΟΝΩΜΕΝΑ

Με το: DFS250ZJ

ΑΥΤΟΤΡΟΦΟΔΟΤΟΥΜΕΝΟ ΚΑΤΣΑΒΙΔΙ ΓΥΦΟΣΑΝΙΔΑΣ 18V

MAK P.A.C. **18V LITHIUM-ION** **LXT**



ΔΩΡΟ

BATTERY KIT

191A24-4 18V (1x3,0Ah + DC18RC)

18V LITHIUM-ION 3.0Ah



SERIEZ
ΔΙΑΤΙΘΕΤΑΙ ΚΑΙ ΜΕΜΟΝΩΜΕΝΑ

SERIEZ

DFS550ZJ

Μπαταρία	18V
Ταχύτητα χωρίς φορτίο	4000 rpm
Ø max βίδας	4 mm
Μήκος βίδας	25-55mm
Βάρος	1,5 kg

ΤΡΙΒΕΙΟ ΤΟΙΧΟΥ 18V BL MOTOR 225 mm AWS

DSL800RTEU / DSL800ZU



ΠΛΕΟΝΕΚΤΗΜΑΤΑ: Τριβείο ιδανικό για εργασίες λείανσης σε τοίχους, με εργονομικό σχεδιασμό και τέλεια ισορροπία, προσφέρει μεγαλύτερη άνεση στον χειριστή. Τα διαθέσιμα εξαρτήματα επιτρέπουν παρατεταμένη εργασία με λιγότερη κόπωση. Διαθέτει σύστημα AWS (bluetooth) για την ταυτόχρονη εκκίνηση της συνδεδεμένης σκούπας από απόσταση (συμβατές σκούπες DVC864LZ, DVC154LZ, DVC265XU).

1,1 m ↔ 1,5 m



Συμπαράδεται τσάντα μεταφοράς

DSL800RTEU

Κωδικός	Περιγραφή
199939-3	Πλατώ 210 mm μαλακό
199940-8	Πλατώ 210 mm μεσαίο
199938-5	Πλατώ 220 mm σκληρό
199937-7	Σετ επέκτασης
195638-5	Τσάντα μεταφοράς



Με το: DSL800ZU

Κωδικός	Κόκκωση	Τεμάχια συσκευασίας
B-68389	40	25
B-68395	80	
B-68404	120	
E-02375	150	
B-68410	180	
E-02381	220	
B-68426	320	



Ενσωματωμένη μονάδα Bluetooth

	DSL800RTEU	DSL800ZU
Μπαταρία	18V / 5,0Ah	18V
Χρόνος φόρτισης	45 min	-
Ø Δίσκου	225 mm	
Πλατώ	210 mm	
Ταχύτητα χωρίς φορτίο	1.000 / 1.800	
Μπαταρίες συσκευασίας	2 x BL1850B	-
Διαστάσεις (mm)	1.100>1.520x259x273	
Βάρος	5,7 kg	5,1 kg

ΑΝΑΔΕΥΤΗΡΑΣ 18V BL MOTOR

DUT130RTE / DUT130Z



ΠΛΕΟΝΕΚΤΗΜΑΤΑ: Αυτό το εργαλείο κατασκευάστηκε για την ανάμειξη χρωμάτων και άλλων δομικών υλικών για παραδοσιακούς τοίχους και γυψοσανίδες. Υψηλή ροπή, εργονομία και στιβαρή κατασκευή είναι τα κύρια χαρακτηριστικά του εργαλείου αυτού για γρήγορη και αξιόπιστη απόδοση. Το νέο BL Motor (μοτέρ χωρίς καρβουνάκια) σε συνδυασμό με τη χρήση μπαταρίας LITHIUM ION προσφέρουν υψηλή αυτονομία. Διαθέτει ειδική θήκη για την προστασία της μπαταρίας από τους κραδασμούς και τα υγρά υλικά προς επεξεργασία.



DUT130RTE



Με το: DUT130Z

	DUT130RTE	DUT130Z
Μπαταρία	18V / 5,0Ah	18V
Χρόνος φόρτισης	45 min	-
Υποδοχή εργαλείου	M12-M14	
Ταχύτητα χωρίς φορτίο	0-350 / 0-1.300 rpm	
Μπαταρίες συσκευασίας	2 x BL1850B	-
Διαστάσεις (mm)	320 x 89 x 231	
Βάρος	2,8 kg	2,2 kg

ΔΙΣΚΟΠΡΙΟΝΑ 18Vx2 BL MOTOR 190mm

DHS782PT2J / DHS782ZJ / DHS783ZJU



DHS783ZJU



DHS782PT2J



DHS783ZJU

ΠΛΕΟΝΕΚΤΗΜΑΤΑ:

Σχεδιασμένα για να φέρουν εις πέρας όλες τις εργασίες κοπής σε σανίδες, δοκάρια, ξύλινα ράφια κτλ. Προσφέρουν κοπές με μεγάλη ακρίβεια και είναι εργονομικά. Ο πρωτοποριακός κινητήρας BL σε συνδυασμό με τα ηλεκτρονικά συστήματα σας επιτρέπει να προσαρμόσετε την ισχύ με βάση τη σκληρότητα του υλικού κοπής. Διαθέτουν βάση από μαγνήσιο ενώ υπάρχει η δυνατότητα άμεσης χρήσης, χωρίς ανάπτορες, σε ράγα-οδηγό. DHS783ZJU: εφοδιασμένο με σύστημα AWS (Bluetooth) το οποίο επιτρέπει, μετά τη σύνδεση με μία σκούπα, την παράλληλη εκκίνηση της από μακριά προσφέροντας μεγαλύτερη άνεση στο χειριστή.



	DHS782PT2J	DHS782ZJ	DHS783ZJU
Μπαταρία	18Vx2 / 5,0Ah		18Vx2
Χρόνος φόρτισης	45 min		-
Ø Δίσκου	190 mm		
Ταχύτητα χωρίς φορτίο	0-500 / 0-1.900 rpm		
Ικανότητα κοπής	62,5 mm (90°) 44,5 mm (45°)		
Μπαταρίες συσκευασίας	2 x BL1850B		-
Διαστάσεις (mm)	348x210x290 (με BL1850B)		
Βάρος	5,1 kg		3,9 kg

ΔΙΣΚΟΠΡΙΟΝΟ 18Vx2 235 mm BL MOTOR

DHS900ZKU



ΠΛΕΟΝΕΚΤΗΜΑΤΑ:

Το νέο δισκοπρίονο DHS900, είναι αποτέλεσμα των αναγκών της σύγχρονης αγοράς. Ο συνδυασμός του πρωτοποριακού κινητήρα BL Motor, με την ισχύ που προσφέρει η μπαταρία Lithium-ion και με τους ειδικά σχεδιασμένους δίσκους για δισκοπρίονα μπαταρίας εγγυάται υψηλή ισχύ και ομαλή κοπή αντίστοιχη ενός δισκοπρίονου ρεύματος για μέγιστη άνεση του χειριστή. Διαθέτει σύστημα AWS (bluetooth) για μεγαλύτερη ελευθερία κινήσεων αλλά και ασφάλεια του χειριστή στο χώρο εργασίας. Είναι συμβατό με όλες τις σκούπες μπαταρίας με σύστημα AWS αλλά και με όλες τις σκούπες ρεύματος μέσω του ανάπτορα AWS (199773-1).



DHS900ZKU

	DHS900ZKU
Μπαταρία	18Vx2
Ø Δίσκου	235 mm
Ικανότητα κοπής 90°	85 mm
Ικανότητα κοπής 45°	61 mm
Ταχύτητα χωρίς φορτίο	4.500 rpm
Διαστάσεις (mm)	413 x 196 x 316
Βάρος	4,8 kg

ΔΙΣΚΟΠΡΙΟΝΑ ΓΙΑ ΞΥΛΟ 18V 165 mm



DHS680RTJ



DHS630ZJ



DHS661ZJU



BATTERY KIT

191A24-4 18V (1x3,0Ah + DC18RC)



ΔΙΑΤΙΘΕΤΑΙ ΚΑΙ ΜΕΜΟΝΩΜΕΝΑ

Με τα: DHS680ZJ
DHS630ZJ, DHS661ZJU



https://youtu.be/IA_Kc1NJAzs



	DHS680RTJ	DHS680ZJ	DHS630ZJ	DHS661ZJU
Μπαταρία	18V / 5,0Ah	18V		
Χρόνος φόρτισης	45 min	-		
Βάθος κοπής (90°)	57 mm		66 mm	57 mm
Ø Δίσκου	165 mm			
Μπαταρίες συσκευασίας	2 x BL1850B	-		
Βάρος	3,1 kg	1,5 kg	3,5 kg	2,9 kg
Προηγούμενο μοντέλο	-	-	DHS630Z	DHS630Z



ΔΙΣΚΟΠΡΙΟΝΟ ΓΙΑ ΞΥΛΟ 18V 165 mm



BATTERY KIT

191A24-4 18V (1x3,0Ah + DC18RC)



ΔΙΑΤΙΘΕΤΑΙ ΚΑΙ ΜΕΜΟΝΩΜΕΝΑ

Με το: DHS660ZJ

DHS660RTJ



	DHS660RTJ	DHS660ZJ
Μπαταρία	18V / 5,0Ah	18V
Χρόνος φόρτισης	45 min	-
Ø Δίσκου	165 mm	
Ικανότητα κοπής (90°)	57 mm	
Ικανότητα κοπής (45°)	41 mm	
Μπαταρίες συσκευασίας	2 x BL1850B	-
Διαστάσεις (mm)	270x186x250	
Βάρος	2,9 kg	2,3 kg

ΔΙΣΚΟΠΡΙΟΝΟ ΓΙΑ ΞΥΛΟ 18Vx2 190 mm



DHS710PT2J

Συμπαράδίδεται διπλός ταχυφορτιστής DC 18RD με το DHS710PT2J



	DHS710PT2J	DHS710ZJ
Μπαταρία	18Vx2 / 5,0Ah	18Vx2
Χρόνος φόρτισης	45 min	-
Ικανότητα κοπής (90°)	68,5 mm	
Ø Δίσκου	190 mm	
Μπαταρίες συσκευασίας	2 x BL1850B	-
Βάρος	4,7 kg	3,4 kg
Προηγούμενο μοντέλο	-	DHS710Z

ΔΙΣΚΟΠΡΙΟΝΟ ΓΙΑ ΞΥΛΟ 18V 136 mm



DSS501RTJ



Με το: DSS501ZJ



	DSS501RTJ	DSS501ZJ
Μπαταρία	18V / 5,0Ah	18V
Χρόνος φόρτισης	45 min	-
Ικανότητα κοπής (90°)	51 mm	
Ø Δίσκου	136 mm	
Μπαταρίες συσκευασίας	2 x BL1850B	-
Βάρος	2,5 kg	1,9 kg

ΒΥΘΙΖΟΜΕΝΟ ΔΙΣΚΟΠΡΙΟΝΟ 18Vx2 165 mm BL MOTOR BLUETOOTH (DSP601ZJU)

DSP601ZJU / DSP600ZJ



DSP601ZJU

ΠΛΕΟΝΕΚΤΗΜΑΤΑ:

Ελαφρύ και εργονομικό, είναι κατάλληλο για εργασίες κοπής ξύλου, όπως την εγκατάσταση νεροχύτη σε ξύλινη επιφάνεια. Ισχυρό BL Motor 36V, τροφοδοτείται από 2 μπαταρίες 18V, συμβατές με όλα τα εργαλεία της σειράς LXT. Το DSP601ZJU είναι εφοδιασμένο με σύστημα Bluetooth που επιτρέπει τον τερματισμό λειτουργίας της σκουπας DVC157LZX3 ταυτόχρονα με το δισκοπρίο χωρίς την παρεμβασή σας.

Κωδ.:165447-6 Πλαινός οδηγός για DSP601ZJU & DSP600ZJ (δεν συμπαράδίδεται)



	DSP601ZJU	DSP600ZJ
Μπαταρία	18Vx2	
Ø Δίσκου	165 mm	
Ικανότητα κοπής (90°)	56 mm	
Bluetooth	✓	-
Ταχύτητα χωρίς φορτίο	2.500-6.300 rpm	
Επίπεδο θορύβου	103 dB(A)	
Δονήσεις	< 2,5 m/s ²	
Διαστάσεις (mm)	346x241x272	
Βάρος (με BL1850Bx2)	4,44 kg	

ΔΙΣΚΟΠΡΙΟΝΟ ΠΑΓΚΟΥ ΡΑΝΤΙΑΛ ΓΙΑ ΞΥΛΟ 18Vx2
260mm AWS BL MOTOR



DXTADT **SERIEZ** **BL** **18V + 18V** **36V**



DLS111ZU

Μπαταρία	18Vx2
Ø Δίσκου	260 mm
Ταχύτητα χωρίς φορτίο	4.400 rpm
Ικανότητα κοπής (90°)	91 x 279
Ικανότητα κοπής (45° Δ)	43 x 279
Ικανότητα κοπής (45° Α)	61 x 279
Διαστάσεις (mm)	805x644x660
Βάρος	26,0 kg



ΔΙΣΚΟΠΡΙΟΝΟ ΠΑΓΚΟΥ ΓΙΑ ΞΥΛΟ 18V BL MOTOR 165 mm

DLS600Z

ADT DXT **BL** **18V** **LITHIUM-ION** **LXT**
Deep and Exact Cutting Technology



MONO
6,6kg
ΜΕ BL1850B



DLS600Z

Μπαταρία	18V
Ø Δίσκου	165 mm
Ικανότητα κοπής (90°)	46x92 mm
Ταχύτητα χωρίς φορτίο	5.000 rpm
Επίπεδο θορύβου	90 dB(A)
Δονήσεις	< 2,5 m/s ²
Διαστάσεις (mm)	340x400x440
Βάρος	6,0 kg

ΔΩΡΟ
BATTERY KIT
191A24-4 18V (1x3,0Ah + DC18RC)

18V **3.0Ah** **LITHIUM-ION**

SERIEZ **LITHIUM-ION**

ΔΙΑΤΙΘΕΤΑΙ ΚΑΙ ΜΕΜΟΝΩΜΕΝΑ

ΔΙΣΚΟΠΡΙΟΝΟ ΠΑΓΚΟΥ ΡΑΝΤΙΑΛ ΓΙΑ ΞΥΛΟ 18Vx2 305 mm BL MOTOR AWS

DLS211ZU



DXTADT **AWS** **XPT** **BL** **18V + 18V** **36V** **LXT**
Bluetooth



SERIEZ **LITHIUM-ION**

ΠΛΕΟΝΕΚΤΗΜΑΤΑ:

Υψηλής απόδοσης δισκοπρίοιο πάγκου ράντιαλ, εξοπλισμένο με ισχυρό κινητήρα 36V BL (χωρίς καρβουνάκια) που τροφοδοτείται από 2 μπαταρίες Li-ion 18V, τεχνολογία που δημιουργήθηκε για να ικανοποιήσει και τις πιο σύγχρονες και απαιτητικές ανάγκες εφαρμογών. Η συμπαγής και ελαφριά κατασκευή επιτρέπει κοπές ακριβείας και προσφέρει τη δυνατότητα μεταφοράς απευθείας στο χώρο εργασίας. Ιδανικό για κοπές σε σανίδες, ράφια, στηρίγματα και ξύλινες επενδύσεις έως 92mm (τετράγωνος δοκός). Ο νέος κινητήρας BL σε συνδυασμό με τις μπαταρίες Li-ion προσφέρουν υψηλά επίπεδα αυτονομίας.

ΔΩΡΟ 1,15 m > 2,25 m

Πάγκος DEAWST06

DLS211ZU

Μπαταρία	18Vx2
Ø Δίσκου	305 mm
Ταχύτητα χωρίς φορτίο	4.400 rpm
Ικανότητα κοπής (90°)	92 x 382 mm
Ικανότητα κοπής (45° Δ)	44 x 382 mm
Ικανότητα κοπής (45° Α)	61 x 382 mm
Διαστάσεις (mm)	898x690x725
Βάρος	30,1 kg

ΚΟΥΡΕΥΤΙΚΟ ΠΕΡΙΘΩΡΙΩΝ 18V BL MOTOR

DRT50RTJX2 / DRT50ZJX2

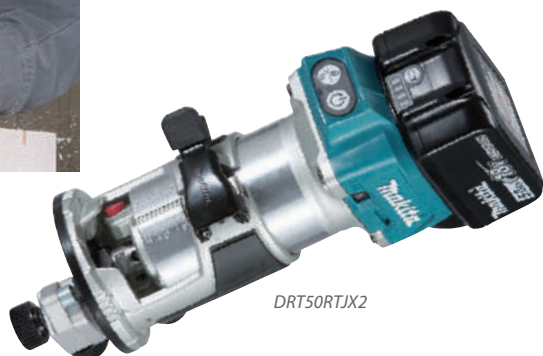

DRT50RTJX2

Συμπαράδιδονται 3 βάσεις



Βάση με κλίση



Βάση κάθετη



Βάση ρούτερ

ΔΩΡΟ

194579-2
Αντάπτορας οδηγού
199141-8
Πλαινός οδηγός 1,5m



Με το: DRT50RTJX2

ΔΩΡΟ



SERIE Z
LITHIUM-ION
BATTERY KIT
191A24-4 18V (1x3,0Ah + DC18RC)

Με το: DRT50ZJX2

18V 5.0Ah LITHIUM-ION SERIE Z

	DRT50RTJX2	DRT50ZJX2
Μπαταρία	18V / 5,0Ah	18V
Χρόνος φόρτισης	45 min	-
Ταχύτητα χωρίς φορτίο	10.000 / 30.000 rpm	-
Μπαταρίες συσκευασίας	2 x BL1850B	-
Βάρος	2,1 kg	1,44 kg

ΠΟΛΥΕΡΓΑΛΕΙΟ ΜΕ ΤΑΧΥΠΟΔΟΧΗ 18V



ΔΩΡΟ



Με το: DTM51ZJX2

Τα εξαρτήματα διατίθενται σε κασετίνες και περιλαμβάνουν 2 λάμες, 5 ξύστρες, 1 τρίγωνη βάση βέλκρο και τρίγωνα λειαντικά φύλλα διαφορετικής κόκκωσης.

+38 ΕΞΑΡΤΗΜΑΤΑ

	DTM51RTJX2	DTM51ZJX2
Μπαταρία	18V / 5,0Ah	18V
Χρόνος φόρτισης	45 min	-
Ταχύτητα χωρίς φορτίο	6.000-20.000 rpm	-
Γωνία ταλάντωσης	3,2 °	-
Μπαταρίες συσκευασίας	2 x BL1850B	-
Βάρος	2,2 kg	1,6 kg



ΤΑΧΥΠΟΔΟΧΗ
(ΧΩΡΙΣ ΕΡΓΑΛΕΙΑ)

ΦΡΕΖΟΚΑΒΙΛΙΕΡΑ 18V

DPJ180ZJ



BATTERY KIT

191A24-4 18V (1x3,0Ah + DC18RC)



ΔΙΑΤΙΘΕΤΑΙ ΚΑΙ ΜΕΜΟΝΩΜΕΝΑ

Με το: DPJ180ZJ



DPJ180ZJ	
Μπαταρία	18V
Ταχύτητα χωρίς φορτίο	6.500 rpm
Διάμετρος δίσκου	100 mm
Βάθος κοπής (max)	20 mm
Βάρος	2,4 kg

ΠΛΑΝΗ 18V 82mm BL MOTOR AWS (DKP181ZJU) DKP181RTJ / ZJ / ZJU



Με τα: DKP181ZJ DKP181ZJU



DKP181ZJU



	DKP181RTJ	DKP181ZJ	DKP181ZJU
Μπαταρία	18V / 5,0 Ah	18V	
Χρόνος φόρτισης	45 min		
Ταχύτητα χωρίς φορτίο	12.000 rpm		
Εύρος πλανίσματος	82 mm		
Βάθος πλανίσματος (max)	3 mm		
Πατούρα	25 mm		
Μπαταρίες συσκευασίας	2 x BL1850B		
Βάρος	3,6 kg	3,0 kg	
Προηγούμενο μοντέλο	DKP180RTJ	DKP180ZJ	-

ΛΕΙΑΝΤΗΡΑΣ 18V 150 mm BL MOTOR



Προστατευτικό



BATTERY KIT

191A24-4 18V (1x3,0Ah + DC18RC)



ΔΙΑΤΙΘΕΤΑΙ ΚΑΙ ΜΕΜΟΝΩΜΕΝΑ

Με το: DPO600Z



DPO600Z	
Μπαταρία	18V
Πλατώ	150 mm
Ταχύτητα χωρίς φορτίο	0-600 / 0-780 rpm
Αριθμός παλινδρομήσεων ανά λεπτό	0-5.200 / 0-6.800
Ø Εκκεντρικότητας	5,5 mm
Διαστάσεις (mm)	530 x 148 x 126
Βάρος	3,0 kg

ΕΚΚΕΝΤΡΟ ΤΡΙΒΕΙΟ 18V 123 mm



DBO180RTJ



	DBO180RTJ	DBO180ZJ
Μπαταρία	18V / 5,0Ah	18V
Χρόνος φόρτισης	45 min	-
Ταχύτητα χωρίς φορτίο	11.000 /min	
Πλατώ	123 mm	
Μπαταρίες συσκευασίας	2 x BL1850B	-
Βάρος	1,7 kg	1,1 kg

ΣΕΓΕΣ 18V BL MOTOR



ΔΩΡΟ

BATTERY KIT

191A24-4 18V (1x3,0Ah + DC18RC)



SERIEZ



DJV181RTJ



DJV182RTJ



YouTube Makita Official Content (page)

<https://youtu.be/auWoZ79Zb-U>



	DJV181RTJ	DJV181ZJ	DJV182RTJ	DJV182ZJ
Μπαταρία	18V / 5,0Ah	18V	18V / 5,0Ah	18V
Χρόνος φόρτισης	45 min	-	45 min	-
Διαδρομή λάμας	26 mm			
Ταχύτητα χωρίς φορτίο	800-3.500 rpm			
Ικανότητα κοπής (ξύλο)	135 mm			
Μπαταρίες συσκευασίας	2 x BL1850B	-	2 x BL1850B	-
Βάρος	2,2 kg	1,6 kg	2,4 kg	1,8 kg
Προηγούμενο μοντέλο	-	-	DJV182RMJ	-

Με τα: DJV181ZJ, DJV182ZJ

ΣΕΓΑ ΓΥΦΟΣΑΝΙΔΑΣ 18V (MONO TO ΣΩΜΑ)



ΔΩΡΟ

BATTERY KIT

191A24-4 18V (1x3,0Ah + DC18RC)



SERIEZ



DSD180ZJ

Μπαταρία	18V
Ταχύτητα χωρίς φορτίο	6000 rpm
Διαδρομή λάμας	15 - 30 mm
Ικανότητα κοπής	30 mm γυψοσανίδα 15 mm ξύλο
Βάρος (με BL1830B / BL1850B)	1,9 kg

ΣΠΑΘΟΣΕΓΑ 18V



DJR183RTJ DJR183ZJ

Μπαταρία	18V / 5,0Ah	18V
Χρόνος φόρτισης	45 min	-
Ταχύτητα χωρίς φορτίο	0-3.000 rpm	
Ικανότητα κοπής (ξύλο)	50 mm	
Μπαταρίες συσκευασίας	2 x BL1850B	-
Βάρος	1,6 kg	1,0 kg
Προηγούμενο μοντέλο	DJR183RMJ	DJR183Z

ΡΟΥΤΕΡ ΓΥΦΟΣΑΝΙΔΑΣ 18V BL MOTOR

DCO181Z

NEO

ΠΛΕΟΝΕΚΤΗΜΑΤΑ (DCO181Z):

Ρούτερ για γρήγορη κοπή και διαμόρφωση σε γυψοσανίδα. Η υψηλή ταχύτητα κοπής επιτρέπει την εκτέλεση οποιασδήποτε εργασίας κοπής γρήγορα και εύκολα. Ο κινητήρας BL προσφέρει υψηλή απόδοση και μεγαλύτερη αντοχή στη παραγόμενη σκόνη, ενώ διαθέτει LED φως για εργασία με ασφάλεια σε συνθήκες χαμηλού φωτισμού.



DCO181Z

	DCO181Z	DCO180ZJ
Μπαταρία	18V	18V
Υποδοχή	1/4" - 1/8"	
Ταχύτητα χωρίς φορτίο	32.000 rpm	30.000 rpm
Διαστάσεις (mm)	311 x 77 x 120	317 x 77 x 118
Βάρος (με BL1850B)	1,8 kg	1,8 kg

ΣΠΑΘΟΣΕΓΕΣ 18V ΚΑΙ 18Vx2



COMPACT



DJR188RTJ



DJR186RTE



DJR187RTE



DJR360PT2



Διπλός ταχυφορτιστής DC18RD



BATTERY KIT

191A24-4 18V (1x3,0Ah + DC18RC)



ΔΙΑΤΙΘΕΤΑΙ ΚΑΙ ΜΕΜΟΝΟΜΕΝΑ



	DJR188RTJ	DJR188ZJ	DJR186RTE	DJR186ZK	DJR187RTE	DJR187ZK	DJR360PT2	DJR360ZK
Μπαταρία	18V / 5,0Ah	18V	18V / 5,0Ah	18V	18V / 5,0Ah	18V	18Vx2 / 5,0Ah	18Vx2
Χρόνος φόρτισης	45 min	-	45 min	-	45 min	-	45 min	-
Ταχύτητα χωρίς φορτίο	0-3.000 rpm		0-2.900 rpm		0-2.300 / 0-3.000 rpm		0-2.300 / 0-3.000 rpm	
Ικανότητα κοπής σε ξύλο	255 mm							
Μπαταρίες συσκευασίας	2 x BL1850B	-	2 x BL1850B	-	2 x BL1850B	-	2 x BL1850B	-
Βάρος	2,9 kg	2,3 kg	3,5 kg	2,9 kg	3,4 kg	2,8 kg	4,0 kg	2,7 kg
Προηγούμενο μοντέλο	DJR181RME	-	-	DJR182Z	-	-	-	-

Με τα: DJR188ZJ, DJR187ZK, DJR186ZK

ΠΡΙΟΝΟΚΟΡΔΕΛΑ 18V (ΜΟΝΟ ΤΟ ΣΩΜΑ)

NEO



BATTERY KIT

191A24-4 18V (1x3,0Ah + DC18RC)



ΔΙΑΤΙΘΕΤΑΙ ΚΑΙ ΜΕΜΟΝΟΜΕΝΑ



	DPB183Z
Μπαταρία	18V
Διαστάσεις / Πάχος λάμας	835 x 13 mm / 0,5 mm
Ταχύτητα λάμας	0-3,2 m/s
Ικανότητα κοπής σωλήνα	66 mm
Ικανότητα κοπής δοκού	66 x 66 mm
Στάθμη ηχητικής πίεσης	94 dB(A)
Διαστάσεις (mm)	392 x 174 x 242
Βάρος	3,9 kg
Προηγούμενο μοντέλο	DPB182Z

ΔΙΣΚΟΠΡΙΟΝΟ ΓΙΑ ΜΕΤΑΛΛΟ 18V 150mm - BL MOTOR



DCS553ZJ



BATTERY KIT

191A24-4 18V (1x3,0Ah + DC18RC)



ΔΙΑΤΙΘΕΤΑΙ ΚΑΙ ΜΕΜΟΝΟΜΕΝΑ



	DCS553RTJ	DCS553ZJ
Μπαταρία	18V / 5,0Ah	18V
Χρόνος φόρτισης	45 min	-
Βάθος κοπής (90°)	57,5 mm	
Ø Δίσκου	150 mm	
Μπαταρίες συσκευασίας	2xBL1850B	-
Προηγούμενο μοντέλο	DCS551RTJ	DCS551ZJ
Βάρος	3,1 kg	2,5 kg

Με το: DCS553ZJ

Διμεταλλική κορδέλα για DPB183Z



Κωδικός	Μήκος mm	Δόντια	Υλικό
B-40559	835	18	Μέταλλα, μαλακός χάλυβας
B-40565		24	Μη σιδηρούχα μέταλλα
B-40543		14	

ΠΙΣΤΟΛΙΑ ΣΙΛΙΚΟΝΗΣ 18V

300 ml
DCG180RA

600 ml
300 ml

ΣΥΜΠΑΡΑΔΙΔΕΤΑΙ
θήκη για λουκάνικα 600ml
με το μοντέλο DCG180RAX

<https://youtu.be/U5t1HI5951Y>

YouTube

SERIE Z LITHIUM-ION



	DCG180RA	DCG180RAX	DCG180ZK	DCG180ZXX
Μπαταρία	18V / 2,0Ah		18V	
Χρόνος φόρτισης		24 min		
Δύναμη πίεσης max		5.000 N		
Ταχύτητα χωρίς φορτίο		0-28 mm/s		
Μπαταρίες συσκευασίας	1 x BL1820B		-	
Βάρος	2,1 kg		1,7 kg	

ΦΟΡΗΤΟΣ ΚΟΦΤΗΣ ΜΕΤΑΛΛΟΥ 18Vx2 355 mm BL MOTOR

Η έκδοση του LW1400 σε εργαλείο μπαταρίας



DLW140PT2



Διπλός ταχυφορτιστής DC18RD με το DLW140PT2

	DLW140PT2	DLW140Z
Μπαταρία	18Vx2 / 5,0Ah	18Vx2
Ø Δίσκου	355 mm	
Ικανότητα κοπής (90°)	119 x 119 mm (τετράγωνη δοκός)	
	115 x 130 mm (ορθογώνια δοκός)	
Ικανότητα κοπής (θ σωλήνα)	127 mm	
Μπαταρίες συσκευασίας	2 x BL1850B	-
Διαστάσεις (mm)	537x290x640	
Βάρος	16,9 kg	15,6 kg

ΓΩΝΙΑΚΟΙ ΤΡΟΧΟΙ 125 / 115 mm 18V - BL MOTOR - ΜΕ ΦΡΕΝΟ & ΠΥΘΜΙΖΟΜΕΝΗ ΤΑΧΥΤΗΤΑ DGA514RTJU / ZJU & DGA513RTJ / ZJ & DGA517RTJ / ZJ

AWS **MAK P.A.C.** **(BRAKE)** **ADT AFT XPT** **BL MOTOR** **18V LITHIUM-ION** **LXT**

Bluetooth
DGA514RTJU
DGA514ZJU



DGA514RTJU



DGA513RTJ



DGA517RTJ

Διακόπτης σκανδάλη

AWS **Bluetooth**
Auto-Start
Wireless
System



ΔΩΡΟ

BATTERY KIT

191A24-4 18V (1x3,0Ah + DC18RC)

18V LITHIUM-ION **3.0Ah**



SERIEZ **SERIEZ**
ΔΙΑΤΙΘΕΤΑΙ ΚΑΙ ΜΕΜΟΝΩΜΕΝΑ

Με τα: DGA514ZJU, DGA513ZJ, DGA517ZJ

AWS **Bluetooth** **AWS** **Bluetooth** **SERIEZ** **SERIEZ**

	DGA514RTJU	DGA514ZJU	DGA513RTJ	DGA513ZJ	DGA517RTJ	DGA517ZJ
Μπαταρία	18V / 5,0Ah	18V	18V / 5,0Ah	18V	18V / 5,0Ah	18V
Χρόνος φόρτισης	45 min	-	45 min	-	45 min	-
Ø Δίσκου	125 mm / 115 mm					
Ταχύτητα χωρίς φορτίο	3.000 / 8.500					
Bluetooth	✓		-			
Μπαταρίες συσκευασίας	2 x BL1850B	-	2 x BL1850B	-	2 x BL1850B	-
Τύπος διακόπτη	Συρτός			Σκανδάλη		
Βάρος	3,0 kg	2,37 kg	3,0 kg	2,37 kg	3,1 kg	2,43 kg
προηγούμενο μοντέλο	-	-	DGA506RTJ DGA506RTJ1 DGA504RTJ	DGA506ZJ DGA506ZJX1	DGA508RTJ	DGA508ZJ DGA505ZJ

ΓΩΝΙΑΚΟΣ ΤΡΟΧΟΣ 125 mm / 115 mm 18V BL MOTOR X-LOCK

DGA519ZJ



MAK P.A.C. **XLOCK** **(BRAKE)** **XPT** **BL MOTOR** **18V LITHIUM-ION** **LXT**

AFT ADT

XLOCK



Δίσκοι λείανσης με ενισχυμένο κέντρο και διαμαντόδισκος 125 mm



Κωδικός	Περιγραφή
E-00402	Κόκκινο για Inox
E-00393	Μαύρο μέταλλου
E-02076	με τομές

SERIEZ

DGA519ZJ

Μπαταρία	18V
Ø Δίσκου	125 / 115 mm
Ταχύτητα χωρίς φορτίο	3.000 / 8.500 rpm
Τύπος διακόπτη	Σκανδάλη
Διαστάσεις (mm)	396x140x147 (με μπαταρία)
Βάρος	2,5 kg

ΔΩΡΟ **SERIEZ** **BATTERY KIT**
191A24-4 18V (1x3,0Ah + DC18RC)
18V LITHIUM-ION **3.0Ah**

ΓΩΝΙΑΚΟΣ ΤΡΟΧΟΣ 230 mm 18Vx2 BL ΜΕ ΦΡΕΝΟ DGA901T2U2 / DGA901ZKU2



Εξαιρετικά ισχυρός και ευέλικτος
ιδανικός για την κοπή σωλήνων και όχι μόνο



DGA901T2U2

Συμπαράδεται φίλτρο
κατά της σκόνης

195354-9



Συμπαράδεται φλάντζα



	DGA901T2U2	DGA901ZKU2
Μπαταρία	18Vx2 / 5,0 Ah	18Vx2
Χρόνος φόρτισης	45 min	-
Ø Δίσκου	230 mm	
Ταχύτητα χωρίς φορτίο	6.000 rpm	
Επίπεδο θορύβου	99 dB(A)	
Δονήσεις	7,5 m/s ²	
Μπαταρίες συσκευασίας	2 x BL1850B	-
Διαστάσεις (mm)	499x250x158 mm	
Βάρος	6,0 kg	4,74

ΤΡΟΜΠΑ ΑΕΡΟΣ 18V

DMP180Z



	DMP180Z
Μπαταρία	18V
Πίεση αέρα (max)	830 kPa
Παροχή αέρα	200 kPa 12 L/min
Μήκος σωλήνα	65 cm
Διαστάσεις (mm)	266 x 80 x 174 με BL1850B
Βάρος	1,2 kg

ΚΑΤΣΑΒΙΔΙ ΔΙΑΤΜΗΣΗΣ
18Vx2 BL MOTOR



DWT310ZK

	DWT310ZK
Μπαταρία	18Vx2
Ικανότητα: μπουλόνια υψηλής αντοχής Μπουλόνια super αντοχής	M16 / M22 M16 / M20
Ταχύτητα χωρίς φορτίο	14 rpm
Μέγιστη ροπή	804 Nm
Διαστάσεις (mm)	296 x 130 x 377
Βάρος	5,9 kg



ΕΥΘΥΣ ΛΕΙΑΝΤΗΡΑΣ 18V



DGD800RTJ



BATTERY KIT

191A24-4 18V (1x3,0Ah + DC18RC)



ΔΙΑΤΙΘΕΤΑΙ ΚΑΙ ΜΕΜΟΝΩΜΕΝΑ

Με το: DGD800ZJ



	DGD800RTJ	DGD800ZJ
Μπαταρία	18V / 5,0Ah	18V
Χρόνος φόρτισης	45 min	-
Ταχύτητα χωρίς φορτίο	25.000 rpm	
Ø υποδοχής εργαλείου	6 mm	
Μπαταρίες συσκευασίας	2 x BL1850B	-
Βάρος	2,1 kg	1,5 kg
Προηγούμενο μοντέλο	BGD800RFE	-

ΖΟΥΜΠΟΦΑΛΙΔΑ 18V



DJN161RTJ



DJN161ZJ



BATTERY KIT

191A24-4 18V (1x3,0Ah + DC18RC)



ΔΙΑΤΙΘΕΤΑΙ ΚΑΙ ΜΕΜΟΝΩΜΕΝΑ

Με το: DJN161ZJ

	DJN161RTJ	DJN161ZJ
Μπαταρία	18V / 5,0Ah	18V
Χρόνος φόρτισης	45 min	-
Ταχύτητα χωρίς φορτίο	1.900 c/min	
Ικανότητα κοπή max	1,6 mm	
Μπαταρίες συσκευασίας	2 x BL1850B	-
Προηγούμενο μοντέλο	-	DJN161Z/BN161Z
Βάρος	2,2 kg	1,6 kg

ΛΑΜΑΡΙΝΟΦΑΛΙΔΟ 18V



1,6 mm



BATTERY KIT

191A24-4 18V (1x3,0Ah + DC18RC)



ΔΙΑΤΙΘΕΤΑΙ ΚΑΙ ΜΕΜΟΝΩΜΕΝΑ

	DJS161ZJ
Μπαταρία	
Ταχύτητα χωρίς φορτίο	4.300 /min
Κοπή χάλυβα max	1,6 mm
Μπαταρίες συσκευασίας	-
Βάρος	1,36 kg
Προηγούμενο μοντέλο	DJS161Z DJS101ZJ

191A24-4
1x BL1830B (3,0Ah)
1x DC18RC

BATTERY KIT

Με τα μοντέλα:

- DJS161ZJ
- DVP180Z
- DVR350Z

ΑΝΤΛΙΑ ΚΕΝΟΥ 18V



BATTERY KIT

DVP180Z

Μπαταρία	18V
Παροχή αέρα	50 l/min
Υπόπίεση	20 Pa
Ταχύτητα χωρίς φορτίο	3.840 rpm
Δοχείο λαδιού	115 ml
Διαστάσεις (mm)	265 x 93 x 175
Βάρος	3,5 kg

ΔΟΝΗΤΗΣ ΣΚΥΡΟΔΕΜΑΤΟΣ 18V



DVR450RTE



BATTERY KIT

DVR350RTE DVR450RTE DVR850RTE DVR350Z

Μπαταρία	18V / 5,0Ah			18V
Χρόνος φόρτισης	45 min			-
Μήκος στελέχους	80 cm	120 cm	240 cm	80 cm
Διάμετρος δονητή	25 mm			
Μπαταρίες συσκευασίας	2 x BL1850B			-
Βάρος	3,0 kg	3,5 kg	5,2 kg	2,4 kg
Προηγούμενο μοντέλο	DVR350RME	-	-	-



ΔΕΤΙΚΟ ΡΑΒΔΩΝ ΟΠΛΙΣΜΟΥ 18V BL
(ΜΟΝΟ ΤΟ ΣΩΜΑ)



ΔΩΡΟ

BATTERY KIT

191A24-4 18V (1x3,0Ah + DC18RC)



SERIEZ
ΔΙΑΤΙΘΕΤΑΙ ΚΑΙ ΜΕΜΟΝΩΜΕΝΑ



DTR180ZJ

Μπαταρία	18V
Σύρμα δεσίματος	ø 0,8 mm
Για ράβδους	D10 x D10 (D13 x 2) x (D13 x 2)
Διαστάσεις (mm) με BL1850B	304x93x318
Βάρος	2,0 kg

ΣΙΔΗΡΟΚΟΦΤΗΣ ΓΙΑ ΝΤΙΖΕΣ
14,4V - 18V



ΔΩΡΟ

BATTERY KIT

191A24-4 18V (1x3,0Ah + DC18RC)



SERIEZ
ΔΙΑΤΙΘΕΤΑΙ ΚΑΙ ΜΕΜΟΝΩΜΕΝΑ



Συμπαράδονται μήτρες:
M6-M8-M10



DSC102ZJ

Μπαταρία	14,4V / 18V
Ικανότητα κοπής	M6-M8-M10
Βάρος	2,5 kg

ΔΙΑΤΡΗΤΙΚΟ ΜΕΤΑΛΛΟΥ 18V

DPP200ZK

NEO



ΔΩΡΟ

BATTERY KIT

191A24-4 18V (1x3,0Ah + DC18RC)



DPP200ZK

Μπαταρία	18V
Ικανότητα κοπής (max)	20 mm
Βάθος οπής (max)	8 mm
Διαστάσεις (mm)	417x127x315 με BL1850B
Βάρος	9,9 kg

ΣΙΔΗΡΟΚΟΦΤΗΣ ΓΙΑ ΝΤΙΖΕΣ 18V BL MOTOR

DSC121ZK



ΔΩΡΟ

BATTERY KIT

191A24-4 18V (1x3,0Ah + DC18RC)



Συμπαράδονται μήτρες
M8-M10-M12



> ø 12 mm

DSC121ZK

Μπαταρία	18V
Ικανότητα κοπής	χάλυβα 8-12 mm
Ταχύτητα κοπής	3,0 sec
Διαστάσεις με BL1850B (mm)	212x323x260
Βάρος με BL1850B	6,0 kg

ΣΙΔΗΡΟΚΟΦΤΕΣ 18V (ΜΟΝΟ ΤΟ ΣΩΜΑ)

DSC251ZK



BL MOTOR ADT

ΠΛΕΟΝΕΚΤΗΜΑΤΑ: Σιδηροκόφτης μπαταρίας ιδανικός για τη κοπή ράβδων οπλισμού σε οποιοδήποτε χώρο εργασίας. Η εκτέλεση των εργασιών κοπής πραγματοποιείται με γνώμονα την ασφάλεια του χειριστή καθώς ένα ειδικό περίβλημα προστατεύει πλήρως τη λεπίδα, επιτρέποντας την είσοδο μόνο στη ράβδο που πρόκειται να κοπεί. Ο δίσκος κοπής widia προσφέρει κοπή ακριβείας με περιορισμένη παραγωγή σπινθήρων. Είναι εφοδιασμένος με υψηλής απόδοσης κινητήρα χωρίς καρβονάκια.

DSC251ZK

Μπαταρία	18V
Ικανότητα κοπής (max)	25 mm
Ταχύτητα χωρίς φορτίο	2.200 rpm
Διαστάσεις (mm)	471x137x139
Βάρος	3,9 kg
Προηγούμενο μοντέλο	DSC250ZK



DSC191Z

DSC191Z

Μπαταρία	18V
Ικανότητα κοπής (max)	20 mm
Βαλιτσάκι	✓
Βάρος	10,5 kg

ΔΩΡΟ

BATTERY KIT

191A24-4 18V (1x3,0Ah + DC18RC)



SERIEZ
ΔΙΑΤΙΘΕΤΑΙ ΚΑΙ ΜΕΜΟΝΩΜΕΝΑ

ΦΟΡΗΤΟ ΗΧΕΙΟ 12Vmax - 14,4V - 18V / AC230V

DMR203



Σύστημα σύνδεσης TWS (True Wireless Stereo)

Επιτρέπει στο χρήστη την ασύρματη σύνδεση δύο DMR203 μέσω πολλαπλής σύζευξης Bluetooth για να απολαύσει ένα βαθύ, πλούσιο και ισχυρό στερεοφωνικό ήχο. Μέχρι και δέκα DMR203 μπορούν να συνδυαστούν και να συνδεθούν σε μία κινητή συσκευή για ταυτόχρονη αναπαραγωγή του ίδιου ήχου.



ΠΛΕΟΝΕΚΤΗΜΑΤΑ:

Νέο φορητό ηχείο με τεχνολογία Bluetooth και δυνατότητα σύνδεσης σε συμβατές συσκευές. Προσφέρει υψηλής ποιότητας στερεοφωνικό ήχο χάρη στα ηχεία του σε μεσαίες και υψηλές συχνότητες. Το σύστημα εξισορρόπησης ήχου σας επιτρέπει να προσαρμόσετε τις παραμέτρους αναπαραγωγής ανάλογα με το μουσικό είδος που αναπαράγεται. Είναι ειδικά σχεδιασμένο να απορροφά τους κραδασμούς και τα χτυπήματα που προκαλούνται από τη χρήση σε εργοτάξια, μηχανουργία και άλλους χώρους εργασίας

DMR203	
Τροφοδοσία	12Vmax - 18V / AC
Bluetooth	ver. 5.0
Προφίλ	A2DP SCMS-T AVRCP
Max απόσταση μετάδοσης	30 m
Μέγιστη ισχύς	18V: 10W 10,8V: 3,5W
Διαστάσεις (mm)	217 x 206 x 199
Βάρος	2,7 kg

ΘΕΡΜΑΙΝΟΜΕΝΗ ΚΟΥΒΕΡΤΑ 18V

DCB200B



Ραδιόφωνα 10,8V-18V / AC

DAB DAB+

Κατηγορία προστασίας από σκόνης και υγρά

IP 65

Bluetooth ver. 5.0

USB



Bluetooth

DMR115

Τροφοδοσία	12Vmax - 18V / AC
Τάση μπαταρίας	12V / 14,4V / 18V
Συχνότητες AM / FM	522-1,710kHz / 87,5-108MHz
Αυτονομία με BL1850B	17 h
Βάρος	5,5 kg

ΣΥΜΠΑΡΑΔΙΔΕΤΑΙ ΑΝΤΑΠΤΟΡΑΣ ΥΛ00000004



Θέση 3 (H) Θέση 2 (M) Θέση 1 (L)

ΠΛΕΟΝΕΚΤΗΜΑΤΑ:

Ιδανική για όσους αθλούνται, ασχολούνται με outdoor δραστηριότητες (camping, ορειβασία) και γενικότερα σε συνθήκες με χαμηλές θερμοκρασίες. Χάρη στο ειδικό σχεδιασμό της η θερμότητα διανέμεται ομοιόμορφα και γρήγορα.

DCB200B	
Μπαταρία	18V
Θερμότητα (W) / Αυτονομία (h) με BL1860B (6,0Ah)	3 θέσεις 1 (L): 2,3 W / 35 h 2 (M): 4,5 W / 20 h 3 (H): 9,5 W / 10 h
Υλικό	100% Πολυεστέρας
Διακόπτης	0, 1, 2, 3, 0
Θερμοκρασία πλισίματος	max 30°
Στεγνωτήριο	Σε χαμηλή ένταση
Διαστάσεις (cm)	140 x 70

ΜΠΟΥΦΑΝ & ΓΙΛΕΚΟ ΘΕΡΜΟΥ ΑΕΡΑ 10,8V-14,4V-18V

CJ105DZ / CJ106DZ / CV102DZ / DCJ205Z / DCJ206Z / DCV202Z

Μπουφάν & Γιλέκο θερμού αέρα 10,8V - 14,4V - 18V (M / L / XL)



ΔΙΑΤΙΘΕΝΤΑΙ ΧΩΡΙΣ ΜΠΑΤΑΡΙΑ & ΦΟΡΤΙΣΤΗ



ΣΥΜΠΑΡΑΔΙΔΕΤΑΙ

	CJ105DZ	CJ106DZ	CV102DZ
Μπαταρία	10,8V		
Μεγέθη	M / L / XL		
Ρυθμίσεις	High / Medium / Low		
Περιγραφή / χρήση	Για ναυπηγεία	Υψηλής ορατότητας με ανακλαστικές ζώνες	Γιλέκο
Ζώνες θερμότητας: Σύνολο / Στήθος / Πλάτη	5 / 2 / 1		4 / 2 / 1
Βάρος	1,1 kg	1,2 kg	0,51 kg
Προηγούμενο μοντέλο	CJ100DZ CJ102DZ	-	CV101DZ

ΠΛΕΟΝΕΚΤΗΜΑΤΑ:

Παραμένετε ζεστοί σε συνθήκες εργασίες με χαμηλές θερμοκρασίες. Με αυτονομία έως 35 ώρες με μία μπαταρία BL1860B και 5 ζώνες θερμότητας (αριστερό/δεξιά στήθος, πλάτη, αριστερό/δεξιά ώμος) για βέλτιστη κατανομή της θερμοκρασίας. Ρύθμιση θερμοκρασίας 3 θέσεων (υψηλή/μεσαία/χαμηλή) για να έχετε τον απόλυτο έλεγχο της θερμότητας. Διαθέτει 5 τσέπες: Στο στήθος με φερμουάρ, πλευρικές (αριστερά και δεξιά), στο μανίκι και τσέπη για την μπαταρία.



ΣΥΜΠΑΡΑΔΙΔΕΤΑΙ

	DCJ205Z	DCJ206Z	DCV202Z
Μπαταρία	14,4V - 18V		
Μεγέθη	M / L / XL		
Ρυθμίσεις	High / Medium / Low		
Αυτονομία συνεχούς λειτουργίας με BL1860B (min)	Low 35 Medium 14 High 8,5	Low 35 Medium 20 High 10	
Τσέπες	5		4
Ζώνες θερμότητας: Σύνολο / Στήθος / Πλάτη	5 / 2 / 1		4 / 2 / 1
Βάρος	1,1 kg	1,2 kg	0,51 kg
Προηγούμενο μοντέλο	DCJ200Z	-	DCV200Z

ΡΟΥΧΙΣΜΟΣ ΨΥΧΡΟΥ ΑΕΡΑ 10,8V - 14,4V - 18V

DFJ212Z / DFJ213Z / DFJ214Z / DFV210Z

Μπουφάν & Γιλέκο ψυχρού αέρα 10,8V - 14,4V - 18V

(S* / M / L / XL) *Μη διαθέσιμο μέγεθος για το DFJ214Z

ΔΙΑΤΙΘΕΝΤΑΙ ΧΩΡΙΣ ΜΠΑΤΑΡΙΑ & ΦΟΡΤΙΣΤΗ



DFJ213Z
ΓΙΑ ΕΡΓΟΤΑΞΙΑ

DFJ212Z
ΥΨΗΛΗΣ ΟΡΑΤΟΤΗΤΑΣ
ΚΑΤΑ ΤΗΝ ΗΜΕΡΑ

DFJ214Z
ΥΨΗΛΗΣ ΟΡΑΤΟΤΗΤΑΣ
ΚΑΤΑ ΤΗ ΝΥΚΤΑ

DFV210Z
ΓΙΛΕΚΟ



	DFJ212Z	DFJ213Z	DFJ214Z	DFV210Z
Μπαταρία	10,8V - 14,4V - 18V			
Μεγέθη	S* / M / L / XL (*μη διαθέσιμο μέγεθος για το DFJ214Z)			
Ροή αέρα (max)	1,4 m³/min			
Περιγραφή / χρήση	Υψηλής ορατότητας κατά την ημέρα	Για εργοτάξια	Υψηλής ορατότητας με ανακλαστικές ζώνες	Γιλέκο
Περιγραφή	2 μονάδες αερισμού			
	100% πολυεστερικό			



Θήκη σήματος



Ανακλαστικές ζώνες
■ DCJ206 / CJ106D

Πλύσιμο & στέγνωμα

Αφαιρέστε τον αντάπτορα από το μπουφάν ή το γιλέκο και καθαρίστε το ρούχο

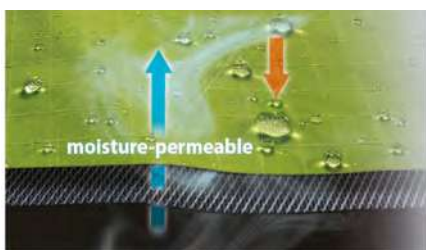

Αδιάβροχο και διαπνέον υλικό

Αποτρέπει τη διείσδυση του νερού (έως 1.000mm πίεση)
■ DFJ212 ■ DFV210



Ελαστικό ύφασμα

Ελαφρύ, ελαστικό, αδιάβροχο, με άνετη εφαρμογή
■ DFJ213

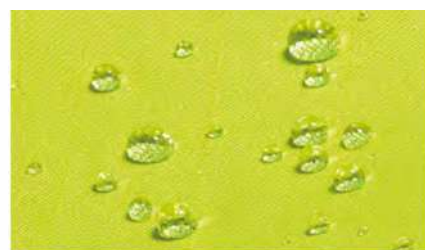

Αδιάβροχο και αντιστατικό

Με αδιάβροχο και διαπνέον υλικό επιτρέπει την κυκλοφορία του αέρα
■ DFJ214

ΟΔΗΓΟΣ ΜΕΓΕΘΩΝ



	Μεγέθη (cm)	S	M	L	XL
■ DCJ205 / CJ105D	Μήκος	68	69	71	75
	Ωμοί	50.5	52.5	54.5	55.5
	Μανίκι	63	64.5	66	67
	Στήθος	108	118	128	138
■ DCJ206 / CJ106D	Μέση	102	112	122	132
	Μήκος	72	73	74	75
	Ωμοί	47.5	49.5	51.5	53.5
■ DCV202 / CV102D	Στήθος	114	120	126	132
	Μέση	116	122	128	134

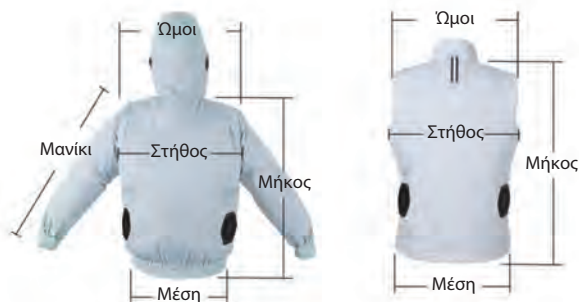

DFJ212*



	Μεγέθη (cm)	S	M	L	XL
■ DFJ212	Μήκος	66	68	70	71
	Ωμοί	44	46	48	50
	Μανίκι*	87	90	93	95
	Στήθος	117	122	127	132
	Μέση	111	116	121	126
■ DFJ213	Μήκος	65	67	69	70
	Ωμοί	47	49	51	53
	Μανίκι	62	64	66	67
	Στήθος	117	122	127	132
	Μέση	103 ~ 111	108 ~ 116	113 ~ 121	118 ~ 126
■ DFJ214	Μήκος	68	70	72	73
	Ωμοί	47	49	51	53
	Μανίκι	62	64	66	67
	Στήθος	117	122	127	132
	Μέση	103 ~ 111	108 ~ 116	113 ~ 121	118 ~ 126
■ DFV210	Μήκος	67	69	71	72
	Ωμοί	43	45	47	49
	Στήθος	113	118	123	128
	Μέση	107	112	117	122

ΑΥΤΟΝΟΜΙΑ

Μοντέλο	Αντάπτορας	Μπαταρία Li-ion	Αυτονομία Low / Medium / High	Βάρος μέγεθος L	Τσέπες		
■ DCJ205		18V 	6,0Ah BL 1860B 5,0Ah BL 1850B 3,0Ah BL 1830B	35 / 14 / 8,5 h με BL 1860B	5		
■ DCJ206							1,1kg
■ DCV202							1,2kg
■ DCV202				35 / 20 / 10 h με BL 1860B	4		
■ CJ105D		12Vmax 	4,0Ah BL1041B 2,0Ah BL1021B	14 / 5,5 / 3,5 h με BL 1041 B	5		
■ CJ106D							1,1kg
■ CV102D							1,2kg
■ CV102D				14 / 7,5 / 4 h με BL 1041 B	4		

Μοντέλο	Βάρος Μέγεθος L	Τσέπες	Αντάπτορας	Μπαταρία Li-ion	Αυτονομία Low / Medium / High
■ DFJ212	0,43 kg	4		18V 	33 / 24,5 / 13,5 h με BL 1860B
■ DFJ213	0,54 kg	5			
■ DFJ214	0,54 kg	5		12Vmax 	13 / 9 / 5 h με BL 1041B
■ DFV210	0,38 kg	3			

ΚΑΦΕΤΙΕΡΑ ΦΙΛΤΡΟΥ 12Vmax / 14,4V / 18V

DCM501Z



Ικανότητα παραγωγής καφέ με μία μπαταρία πλήρους φόρτισης



18V 6.0Ah LITHIUM-ION BL1860B (55 min)

120 ml **5,3** κούπες
640 ml - χρόνος παραγωγής 120ml σε 4min

12Vmax 4.0Ah LITHIUM-ION BL1041B (60 min)

120 ml **2,1** κούπες
240 ml - χρόνος παραγωγής 120ml σε 5,5min

ΠΛΕΟΝΕΚΤΗΜΑΤΑ: Πολύ πρακτική καφετιέρα φίλτρου, ιδανική για χρήση σε οποιοδήποτε μέρος, οποιαδήποτε στιγμή χάρη στη τροφοδοσία της με μπαταρία. Συμπαράδίδει μεζούρα και κούπα αλουμινίου. Έτοιμη για χρήση!

SERIEZ LITHIUM-ION



Συμπαράδονται: κούπα αλουμινίου, δοχείο νερού, μεζούρα, 2 φίλτρα καφέ.

DCM501Z	
Μπαταρίες	10,8V / 14,4V / 18V
Αντάπτορας	A2DP SCMS-T AVRCP
Δοχείο νερού	240 ml
Βάρος	2,2 kg
Προηγούμενο μοντέλο	DCM501Z

ΑΝΕΜΙΣΤΗΡΕΣ 14,4V-18V-230V & 10,8V-230V

DCF102Z / CF101DZ / DCF203Z / DCF300Z



DCF102Z



CF101DZ



SERIEZ LITHIUM-ION

	DCF102Z	CF101DZ
Τάσεις λειτουργίας	14,4-18V-AC	10,8V-AC
Παροχή αέρα	High: 4,6 L/min Medium: 3,8 L/min Low: 3,0 L/min	
Αυτονομία (min) DCF102Z με BL1860B CF101DZ με BL1040B	Low: 1.270 Medium: 705 High: 575	Low: 630 Medium: 380 High: 275
Διαστάσεις (mm)	185x272x284	185x260x284
Βάρος	1,3 kg	
Προηγούμενο μοντέλο	-	CF100DZ



DCF203Z:
2 ταχύτητες
φ φτερωτής 235mm
Περιστροφή 180°
Κλίση 45°



DCF300Z
3 ταχύτητες
φ φτερωτής 300mm
Περιστροφή 180°
Κλίση 45°

SERIEZ LITHIUM-ION

	DCF203Z	DCF300Z
Τάσεις λειτουργίας	18V-14,4V / AC	
φ φτερωτής	235 mm	300 mm
Ταχύτητα χωρίς φορτίο	190 m/min	220 m/min
Ταχύτητες	3	
Βάρος	2,7 kg	4,5 kg
Προηγούμενο μοντέλο	DCF201Z	-

ΔΙΑΤΙΘΕΝΤΑΙ ΜΕ ΜΕΤΑΣΧΗΜΑΤΙΣΤΗ AC

DLX2337J

MAK PAC **18V** LITHIUM-ION **3.0Ah**



DHP482
62 Nm

DTD156
155 Nm



2X
BL1830B
(3,0Ah)

1X
ΜΑΚΡΑC
(Τύπος 3)

DLX2131JX1

MAK PAC **18V** LITHIUM-ION **3.0Ah**



DHP482
62 Nm

TD152
165Nm



3X
BL1830B
(3,0Ah)

1X
ΜΑΚΡΑC
(Τύπος 3)

DLX2283JX1

MAK PAC **BL MOTOR** **18V** LITHIUM-ION **3.0Ah**



DHP485
50 Nm

DTD153
170Nm



3X
BL1830B
(3,0Ah)

1X
ΜΑΚΡΑC
(Τύπος 3)

DLX4104TJ1



DHR243



+ ταχυτοόκ



DGA513

125 mm / 115 mm



125 Nm



DHP481



3X

BL1850B
(5,0Ah)

DLX2359TJ1



DHP484
60 Nm



DTW300
330 Nm

DC18RC

3X

BL1850B
(5,0Ah)

MAK PAC **BL MOTOR** 18V 5.0Ah LITHIUM-ION

ΔΩΡΟ

HP333DNX10
PROMO KIT



HP333D (1xBL1021B)
Συμπαραδίδεται
βαλίτσα Makpac

2X

BL1850B
(5.0Ah)



DC18RE
Τριπλής Τάσης

LXT



170 Nm

DTD153

2X

ΜΑΚΡΑC
(Τύπος 3, Τύπος 4)



MAK PAC **BL MOTOR** 18V 5.0Ah LITHIUM-ION

DLX2174TJ1



125 Nm



DHP481



170 Nm

DTD153

DC18RC



3X

BL1850B
(5.0Ah)



1X
ΜΑΚΡΑC
(Τύπος 3)



DLX2180TJ1

MAK PAC **BL MOTOR** 18V 5.0Ah LITHIUM-ION



DHP484

60 Nm



170 Nm

DTD153

DC18RC



3X

BL1850B
(5.0Ah)



1X
ΜΑΚΡΑC
(Τύπος 3)



MAK PAC **BL MOTOR** 18V 5.0Ah LITHIUM-ION

NEO

ΔΩΡΟ

D-41517

Σετ 9 καρδιάκια 1/2"

(8, 10, 13, 16, 17, 18,
19, 21, 24 mm)



1X
ΜΑΚΡΑC
(Τύπος 3)



DLX2221JX3

MAK PAC **BL MOTOR** 18V LITHIUM-ION 3.0Ah



DHP483

40 Nm



DTD155

140 Nm

DC18RC



3X

BL1830B
(3.0Ah)



1X
ΜΑΚΡΑC
(Τύπος 3)



DLX2236TJ1



Ιδανικό για γυψοσανίδες

2X DTD153
170 Nm



DC18RC

1X
ΜΑΚΡΑΚ
(Τύπος 3)



3X
BL1850B
(5,0Ah)



DLX6085TJ



DTD153
170Nm



DHS680



DLX2254TJ1



125 Nm



DHP481



DGA513
125 mm / 115 mm

AFT ADT (BRAKE)



DC18RC

1X
ΜΑΚΡΑΚ
(Τύπος 3)



3X
BL1850B
(5,0Ah)



DLX2256TJ1



DHR243

+ ταχυτόοκ



DGA513
125 mm / 115 mm

AFT ADT (BRAKE)



2X
ΜΑΚΡΑΚ
(Τύπος 3, Τύπος 4)



DC18RC

3X
BL1850B
(5,0Ah)





ΔΩΡΟ

HP333DNX10
PROMO KIT

HP333D (1xBL1021B)
Συμπαράδιδεται
βαλίτσα Makpac

2X
BL1021B (2,0Ah)

2X
BL1850B
(5,0Ah)

DC18RE
Τριπλής τάσης

LXT

4X
ΜΑΚΡΑC
(2xΤύπος 4,
Τύπος 3, Τύπος 2)

DGA513
125 mm / 115 mm
AFT ADT

(BRAKE)

DLX2280PTJ



DHP484
60 Nm

(T2)

DHR281

+ ταχυσόκ

18V 18V 36V

3X
BL1850B
(5,0Ah)

DC18RD

2X
ΜΑΚΡΑC
(Τύπος 3, Τύπος 4)

DLX2234PX2



DJV182
26 mm

DSP600
165 mm

18V LITHIUM-ION

DC18RD

3X
BL1850B
(5,0Ah)

1X
ΜΑΚΡΑC
(Τύπος 3)

DLX3119TJ



DHR243

+ ταχυσόκ

DHP484
60 Nm

(T2)

AFT ADT

DGA513
125 mm / 115 mm

(BRAKE)

DC18RC

3X
BL1850B
(5,0Ah)

2X
ΜΑΚΡΑC
(Τύπος 3, Τύπος 4)

ΣΥΝΘΕΤΟ ΣΥΣΤΗΜΑ ΜΕΤΑΦΟΡΑΣ ΜΕ ΒΑΛΙΤΣΑΚΙΑ ΜΑΚΡΑΣ



821549-5
(Τύπος 1)

821550-0
(Τύπος 2)

821551-8
(Τύπος 3)

821552-6
(Τύπος 4)



P-83652

Ταμπακιέρα εξαρτημάτων με χρωματιστά διαμερίσματα



P-83842

Εργαλειοθήκη 395x295x249mm



TR00000001
Καρότσι μεταφοράς



Κωδικός	φ ρόδας	Βαλιτσάκια MAX
TR00000001	20cm	9 (τύπου 1)



P-83668

Φόρμα 5 διαμερισμάτων



P-83680

Φόρμα 6 διαμερισμάτων



P-83674

Φόρμα 12 διαμερισμάτων



P-83886
Τροχήλατη βάση

Κωδικός	Αντοχή	Βαλιτσάκια MAX
P-83886	100 kg	9 (τύπου 1)

ΜΕΤΡΑ



ΠΛΕΟΝΕΚΤΗΜΑΤΑ ΓΙΑ ΤΟ ΧΡΗΣΤΗ

B-57130 (3,5m)

- ΠΡΟΣΤΑΤΕΥΤΙΚΟ ΣΤΗΡΙΓΜΑ για προστασία της ταινίας αποτρέποντας πιθανή εμπλοκή
- ΜΑΤ ΕΠΙΚΑΛΥΨΗ εγγυάται μέγιστη ευκρίνεια ακόμα σε έντονο ηλιακό φως
- ΤΑΙΝΙΑ ΜΕ ΚΟΙΛΟΤΗΤΑ επιτρέπει μετρήσεις μέχρι και στα 1,3 μέτρα χωρίς καμία στήριξη
- ΔΙΠΛΗ ΚΛΙΜΑΚΑ επιτρέπει την αναγνώση των μετρήσεων και από τις 2 πλευρές
- ΚΛΙΠ ΖΩΝΗΣ

B-57152 / B-57174* (7,5m), B-57168 (10m)

- ΠΡΟΣΤΑΤΕΥΤΙΚΟ ΣΤΗΡΙΓΜΑ για προστασία της ταινίας απο πιθανή εμπλοκή
- ΑΓΚΙΣΤΡΟ ΣΤΕΡΕΩΣΗΣ 4 σημείων στη διαβαθμισμένη ταινία
- ΔΙΠΛΟΣ ΜΑΓΝΗΤΗΣ ιδανικό για τη μέτρηση σε μεταλλικές επιφάνειες
- ΜΑΤ ΕΠΙΚΑΛΥΨΗ εγγυάται μέγιστη ευκρίνεια ακόμα σε έντονο ηλιακό φως
- ΤΑΙΝΙΑ ΜΕ ΚΟΙΛΟΤΗΤΑ επιτρέπει μετρήσεις μέχρι και στα 2,2 μ. χωρίς στήριξη
- ΕΙΔΙΚΗ ΕΠΙΚΑΛΥΨΗ για γραφή πάνω στη ταινία με ειδικά μολύβια
- ΔΙΠΛΗ ΚΛΙΜΑΚΑ επιτρέπει την αναγνώση των μετρήσεων και από τις 2 πλευρές
- ΕΞΩΤΕΡΙΚΗ ΕΠΕΝΔΥΣΗ για άνεση και προστασία από πτώσεις
- ΚΛΙΠ ΖΩΝΗΣ

***με γάντζο και επεκτάσιμο καλώδιο**

Κωδικός	B-57130	B-57152	B-57174	B-57168
Μήκος	3,5 m	7,5 m	7,5 m	10 m

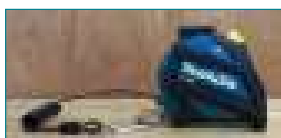

Impact GOLD

Xtreme Torsion Technology

**ΜΕΓΑΛΗΣ ΑΝΤΟΧΗΣ
ΓΙΑ ΕΡΓΑΣΙΕΣ ΑΚΡΙΒΕΙΑΣ
ΑΡΙΣΤΗ ΕΠΑΦΗ ΜΕ ΤΗ ΒΙΔΑ**

Ιδανικές για παλμικά κατσαβίδια

ΝΕΑ ΣΕΙΡΑ ΚΑΤΣΑΒΙΔΟΛΑΜΩΝ ΥΨΗΛΗΣ ΠΟΙΟΤΗΤΑΣ

Είναι ειδικά σχεδιασμένες να αντέχουν την καταπόνηση από τα παλμικά κατσαβίδια. Η ειδική θερμική επεξεργασία τους, ο σχεδιασμός του κωνικού σχήματος και τα υλικά από τα οποία έχουν κατασκευαστεί εγγυώνται μεγαλύτερη διάρκεια ζωής έως και 10 φορές μεγαλύτερη σε σύγκριση με μία παραδοσιακή κατσαβιδόλαμα. Κατά τη διάρκεια της λειτουργίας του εργαλείου, η ειδικά σχεδιασμένη μαγνητική υποδοχή απορροφά τους κραδασμούς μεταξύ του εργαλείου και της βίδας, με αποτέλεσμα να μην προκαλείται φθορά στα σημεία επαφών.

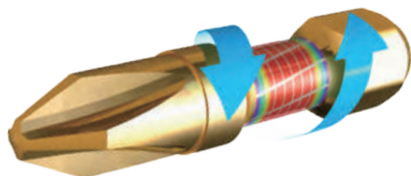

**10x
Life**

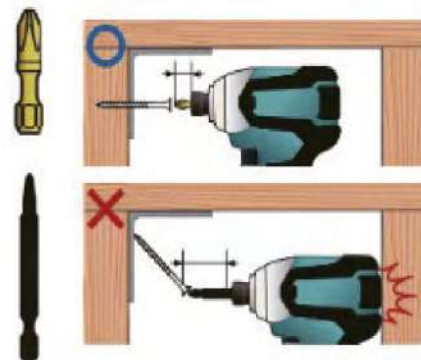

Impact GOLD

+ PHILLIPS

***** POZIDRIV

T TORX

	Κωδικός	Τύπος μύτης	Μήκος mm	Συσκευασία.
+	B-42189	PH1	30 mm	2
	B-42195	PH2		
	B-42204	PH3		
*	B-42210	PZ1		
	B-42226	PZ2		
	B-42232	PZ3		
T	B-42248	T10		
	B-42254	T15		
	B-42260	T20		
	B-42276	T25		
	B-42282	T30		



B-39512

B-42874



B-39534

B-39540



Κωδικός	Τύπος μύτης	Μήκος mm	Συσκευασία.
B-39512	PH2	25 mm	10
B-42874		50 mm	
B-39534	PZ2	25 mm	
B-39540		50 mm	

**Αντάπτορας δεσμίδας
βιδών για κατσαβίδια
γυψοσανίδας**



199146-8

Άκρο PH2
199155-7



P-49030



P-49046



ΚΩΔΙΚΟΣ	ΠΕΡΙΓΡΑΦΗ
191L24-0	x βίδες 25-55
199155-7	PH2 13 mm

Κωδικός	Τύπος μύτης	Συσκευασία.
P-49030	KIT + ΦΟΡΕΑΣ	11
P-49046	KIT TITANIOY + ΦΟΡΕΑΣ	

ΕΠΑΓΓΕΛΜΑΤΙΚΕΣ ΣΚΟΥΠΤΕΣ

BL
MOTOR

HEPA
filter

XPT
EXTREME PROTECTION TECHNOLOGY

LXT

18Vx2
36V

AWS

ROBOPRO

Η τεχνολογία που εφαρμόζεται στις σκούπες της Makita εγγυάται μεγαλύτερη προστασία του περιβάλλοντος και της υγείας του χειριστή.

Οι σκούπες της Makita μπορούν να συνδεθούν με όλα τα εργαλεία είτε ηλεκτρικά είτε μπαταρίας, για εργασίες που απαιτείται αναρρόφηση σκόνης.



HYBRID

ΥΒΡΙΔΙΚΗ ΣΚΟΥΠΤΑ 18Vx2 / AC 320W 15 ΛΙΤΡΩΝ ΥΓΡΩΝ / ΣΤΕΡΕΩΝ

DVC150LZ

Υγρών & Στερεών / Φίλτρο από ύφασμα:
κατηγορία φίλτρου L

Τροφοδοτείται από μπαταρίες (18Vx2)
ή ηλεκτρικό ρεύμα (220V)

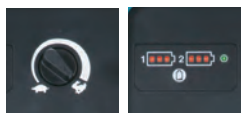

Δυνατότητα ρύθμισης της ισχύος αναρρόφησης & ένδειξη στάθμη μπαταρίας

SERIEZ LITHIUM-ION **18V + 18V** → **36V** **XPT** **LXT**
EXTREME PROTECTION TECHNOLOGY
HYBRID



Αποσπώμενο καλώδιο τροφοδοσίας ρεύματος

Συμπαράδονται: εύκαμπτος σωλήνας 2,7m (1), κυρτή προέκταση (2), ίσια προέκταση(3), πέλμα (4), στενό ακροφύσιο (5), σάκι 45L σε συσκευασία 10τμχ (6), καλώδιο τροφοδοσίας(7).



Makita
mak test

DVC150LZ

Ισχύς αναρρόφησης	AC: 320 W DC: 25 / 70 W
Μέγιστη ροή αέρα	AC: 3,6 m ³ /min DC: 2,1 m ³ /min
Υποπίεση (max)	AC: 24 kPa DC: 9 kPa
Χωρητικότητα κάδου	Στερεά: 15 l Υγρά: 12 l
Αυτονομία συνεχούς λειτουργίας	65 min (low) (BL1850Bx2)
Βάρος (με 2 x BL1850B)	9,6 kg
Μήκος καλωδίου τροφοδοσίας	5,0 m
Διαστάσεις	366x334x421
Προηγούμενο μοντέλο	DVC860LZ

Λειτουργούν με 2 μπαταρίες 18V Li-ion
Σκούπες πλάτης 18Vx2

HEPA filter **BL MOTOR**  **36V LXT**



https://youtu.be/_sc65MDi6Jw



DVC261ZX11

Συμπαράδονται: εύκαμπτος σωλήνας 1m, τηλεσκοπική προέκταση, πέλμα, εύκαμπτο ακροφύσιο από καουτσούκ, κυρτή λαβή



DVC660Z

Συμπαράδονται: εύκαμπτος σωλήνας Φ 32mm 1m, τηλεσκοπική προέκταση, πέλμα, εύκαμπτο ακροφύσιο από καουτσούκ, κυρτή λαβή, σάκος TNT.



HEPA filter 

Συγκρατεί το 99,97% των σωματιδίων 0,3 έως 1 μm



	DVC261ZX11	DVC660Z
Μπαταρία	18Vx2	
Ισχύς αναρρόφησης με BL1850B	25 / 50 / 95 W	25 / 50 / 95 W
Μέγιστη ροή αέρα	2,2 m ³ /min	2,2 m ³ /min
Υποπίεση (max)	11 kPa	
Χωρητικότητα κάδου	2 L (χάρτ.) 1,5 L (υφασμ.)	6 L (χάρτ.) 5,5 L (υφασμ.)
Αυτονομία με BL1850B (min)	33/62/116	
Διαστάσεις (mm)	230x152x373	297x174x523
Βάρος (με BL1860B)	3,8 kg	6,7 kg
Προηγούμενο μοντέλο	DVC260Z	-



AUTO-START WIRELESS SYSTEM

Νέο ασύρματο σύστημα bluetooth με τεχνολογία που επιτρέπει την αυτόματη και παράλληλη εκκίνηση και διακοπή λειτουργίας της σκούπας DVC157LZX3 / DVC665ZU / DVC265ZXU με το συνδεδεμένο εργαλείο



https://youtu.be/_sc65MDi6Jw



ΣΚΟΥΠΙΑ 18Vx2 BL MOTOR ΚΑΤΗΓΟΡΙΑ L 15 λίτρων

Li-ion	Ah	
3,0	5,0	6,0

DVC157LZX3



Πολύ χαμηλό επίπεδο θορύβου μόνο 55dB(A) στην 1^η ταχ.



HEPA filter



Συγκρατεί το 99,97% των σωματιδίων 0,3 έως 1 μm

Συμπαράδονται: εύκαμπτος σωλήνας 2,7m (1) & 4m(2), πέλμα (3), στενό ακροφύσιο (4), μονάδα bluetooth (5), αντάπτορας 22mm (6) & 24mm (7), σακούλες 45L σε συσκευασία 10τμχ (8)



DVC157LZX3

Μπαταρία	18Vx2
Ισχύς αναρρόφησης	110 W
Μέγιστη ροή αέρα	2,4 m³/min
Υποπίεση (max)	11 kPa
Χωρητικότητα κάδου	στερεά: 15 l
Αυτονομία με BL1850B	80 min (low)
Στάθμη ηχητικής πίεσης	55 dB(A) (1 ^η ταχ.)
Διαστάσεις	366x334x421
Βάρος (με 2xBL1850B)	8,6 kg
Προηγούμενο μοντέλο	DVC154LZ



ΣΚΟΥΠΕΣ ΠΛΑΤΗΣ 18Vx2 BL MOTOR AWS ΚΑΤΗΓΟΡΙΑ L

Li-ion	Ah	
3,0	5,0	6,0

DVC265ZXU / DVC665ZU



DVC265ZXU



DVC665ZU

HEPA filter



Συγκρατεί το 99,97% των σωματιδίων 0,3 έως 1 μm

Ενσωματωμένη μονάδα bluetooth



DVC265ZXU

DVC665ZU

Μπαταρία	18Vx2	18Vx2
Ισχύς αναρρόφησης	45 / 85 W	45 / 85 W
Μέγιστη ροή αέρα	1,8 m³/min	1,8 m³/min
Υποπίεση (max)	11 kPa	11 kPa
Χωρητικότητα σάκου	2 L (χάρτινος) 1,5 L (υφασμ.)	6 L (χάρτινος) 5,5 L (υφασμ.)
Αυτονομία με BL1860B (min)	40 / 75	40 / 75
Διαστάσεις (mm)	230x152x373	297x174x523
Βάρος (με 2xBL1860B)	4,5 kg	6,7 kg
Προηγούμενο μοντέλο	DVC260ZX	-



Συμπαράδονται: εύκαμπτος σωλήνας 1,5m, αντάπτορας 22-34 & 24-38 μονάδα bluetooth



Συμπαράδονται: εύκαμπτος σωλήνας Φ28mm 1,5m, αντάπτορας 22mm & 24mm, σάκος TNT, μονάδα Bluetooth

ΕΡΓΑΛΕΙΑ



Σειρά εργαλείων AWS συμβατά με τις σκούπες πλάτης DVC265XU, DVC665ZU και τη σκούπα DVC157LZX3.



HR002GM202 / GZ02
HR002GM204 / GZ05
Πιστολέτα SDS-Plus

σελ. 6



NEO



GA023GM201 / GZ01
GA029GM201 / GZ01
Γωνιακός τροχός 125 mm

σελ. 10



NEO



HS004GM202 / GZ03
Δισκοπρίο 190 mm

σελ. 11



NEO



DHR282T2JU / ZWJU
Πιστολέτο SDS-Plus

σελ. 45



DHR283T2JU / ZWJU
Πιστολέτο SDS-Plus

σελ. 45



DHR400PT2U/ZKU
Κρουστικό περιστροφικό

σελ. 46



Η ΕΚΔΟΣΗ ΤΟΥ HR4013C ΣΕ ΕΡΓΑΛΕΙΟ ΜΠΑΤΑΡΙΑΣ



DSL800RTEU/ZU
Τριβείο τοίχου

σελ. 61



DLS111ZU/DLS211ZU
Φαλτσοπρίο 2 ράντια

σελ. 65



260 mm
305 mm



DGA901T2U2/ZKU2
Γωνιακός τροχός

σελ. 72



ø 230 mm



DHS783ZJU
Δισκοπρίο 190 mm

σελ. 62



190 mm



DGA514RTJU/ZJU
Γωνιακός τροχός

σελ. 71



ø 125 / 115 mm



DHS661ZJU / DSP601ZJU
Δισκοπρίο

σελ. 63



165 mm

σελ. 64



DKP181ZJU
Πλάνη 82 mm

σελ. 67



82 mm



DHS900ZKU
Δισκοπρίο 235 mm

σελ. 62



235 mm

Λειτουργεί με 2 μπαταρίες 18V Li-ion

DRC200Z

SERIE Z
LITHIUM-ION

BL
MOTOR

18V
LITHIUM-ION

LXT

Λειτουργεί ακόμη και με μία μπαταρία



Μεγάλες πλαϊνές βούρτσες για τον καθαρισμό σε γωνίες και κατά μήκος των τοιχών. Μεγάλη κυλινδρική βούρτσα.

Φωτεινή ένδειξη λειτουργίας και ενεργό ακουστικό σήμα κατά τη διάρκεια του καθαρισμού



Προφυλακτήρας με αισθητήρες για την αλλαγή κατεύθυνσης



Συμπαράδεται ταινία ορίων μήκους (15m)



YouTube Makita Official Cleaners
<https://youtu.be/1hYUWit79jM>

Li-ion	Ah	
3,0	5,0	6,0

RoboPRO

ΔΩΡΟ

197629-2
BATTERY KIT 5,0Ah (2x BL1850B)
DC18RD Διπλός ταχυφορτιστής



Διπλή δομή κάδου. Ανω τμήμα για σκόνη και μικροσωματίδια (ανεμιστήρας στο ON), Κάτω τμήμα για στερεά σωματίδια μεγαλύτερου όγκου (ανεμιστήρας στο OFF)



Τηλεχειριστήριο
Διακόπτης ON/OFF
λειτουργία εντοπισμού και επιλογή τύπου καθαρισμού.
Λειτουργεί με 2 αλκαλικές μπαταρίες AAA.

DRC200Z	
Αυτονομία συνεχούς λειτουργίας (min)	200 με BL1850B
Μέγιστη κάλυψη (m ²)	500 με BL1850B
Ταχύτητα	0,3 m/sec
Χωρητικότητα κάδου	2,5 l
Διαστάσεις (mm)	460x460x180
Βάρος	7,8 kg

Δύο Λειτουργίες καθαρισμού

Λειτουργία σε μοτίβο



Για τον καθαρισμό μεγάλων χώρων με λίγα εμπόδια, π.χ. καταστήματα, καλά οργανωμένες αποθήκες, διάδρομοι.

Λειτουργία σε τυχαία πορεία



Για τον καθαρισμό χώρων με πολλά εμπόδια, π.χ. γραφεία.

Διακόπτης λειτουργίας

για την επιλογή λειτουργίας σε μοτίβο ή τυχαία

Οριοθέτηση επιφάνειας καθαρισμού



Επιτρέπει στο χρήστη να οριοθετήσει την επιφάνεια καθαρισμού χρησιμοποιώντας την ειδική ταινία, την οποία το ρομπότ δεν μπορεί να περάσει.

Διακόπτης αισθητήρα εντοπισμού της ταινίας
για την ενεργοποίηση/απενεργοποίηση του αισθητήρα εντοπισμού της ειδικής ταινίας

Λυχνία φόρτισης

Λυχνία ένδειξης της στάθμης της μπαταρίας

Ενεργοποίηση/Απενεργοποίηση

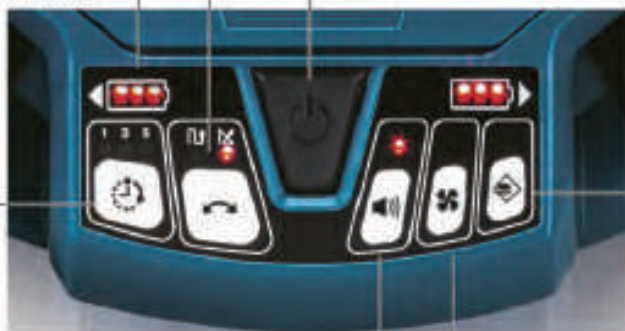

Διακόπτης προγραμματισμού

Αυτόματος προγραμματισμός σε 1,3 ή 5 ώρες

Δυνατότητα προγραμματισμού για αυτόματο καθαρισμό κατά τη διάρκεια της νύχτας

Διακόπτης ανεμιστήρα (ON/OFF)

Διακόπτης προειδοποίησης
Δυνατότητα επιλογής 3 διαφορετικών επιπέδων ηχητικού σήματος



Τηλεχειριστήριο

- Για τον εντοπισμό της σκούπας ρομπότ όταν ολοκληρωθεί η εργασία το ρομπότ εκπέμπει ηχητικό και οπτικό σήμα όταν το κουμπί εντοπισμού στο τηλεχειριστήριο πατηθεί.
- Για την ενεργοποίηση/απενεργοποίηση της σκούπας
- Μέγιστη εμβέλεια: 20m



Λυχνία λειτουργίας

Το ηχητικό σήμα και η λυχνία προειδοποίησης είναι ενεργά κατά τη διάρκεια της λειτουργίας καθαρισμού

ΣΚΟΥΠΑ 12Vmax

CL121DZ



<https://youtu.be/baxKN6GMBwU>

SERIEZ LITHIUM-ION

10.8V LITHIUM-ION ΣΥΜΒΑΤΟ 12Vmax LITHIUM-ION CXT



CL121DZ	
Μπαταρία	12V / 10,8V
Χωρητικότητα σάκου	χάρτινος: 330 ml υφασμάτινος: 500 ml
Αυτονομία με BL1041B (min)	27 (Max) 32 (High) 67 (Normal)
Μέγιστη ροή αέρα	1,3 m³/min
Υποπίεση (max)	4,6 kPa
Διαστάσεις με BL1020B (mm)	345x138x202
Βάρος	1,8 kg

ΣΥΜΠΑΡΑΔΙΔΟΜΕΝΑ ΕΞΑΡΤΗΜΑΤΑ

(1) Εύκαμπτος σωλήνας, (2) ιμάντας ώμου, (3) χάρτινες σακούλες σε συσκευασία 5τμχ, (4) υφασμάτινος σάκος, (5/6) ακροφύσια για πατάκια/ταπετσαρία, (7) ακροφύσιο με βούρτσα, (8) στενό ακροφύσιο, (9) εξάρτημα για τη μετατροπή σε φυσητήρα

ΣΚΟΥΠΑ 18V

DCL184Z

NEO



SERIEZ LITHIUM-ION

18V LITHIUM-ION LXT



DCL184Z	
Μπαταρία	18V
Χωρητικότητα σάκου	χάρτινος: 330 ml υφασμάτινος: 500 ml
Αυτονομία με BL1850B	33/50/133 min
Μέγιστη ροή αέρα	1,4 m³/min
Υποπίεση (max)	5,4 kPa
Παροχή αέρα	0,8 m³/min
Ταχύτητα αέρα	7,2 m/s
Διαστάσεις με BL1850B (mm)	365x138x202
Βάρος	3,3 kg

ΣΥΜΠΑΡΑΔΙΔΟΜΕΝΑ ΕΞΑΡΤΗΜΑΤΑ

Εύκαμπτος σωλήνας, ιμάντας ώμου, ακροφύσια για ταπετσαρία, ακροφύσιο με βούρτσα, στενό ακροφύσιο, εξάρτημα μετατροπής σε φυσητήρα.

ΣΚΟΥΠΑ 18V BL MOTOR ΥΓΡΩΝ & ΣΤΕΡΕΩΝ

DVC750LZX1



<https://youtu.be/IWdC95s3X00>

SERIEZ LITHIUM-ION

HEPA filter XPT BL MOTOR 18V LITHIUM-ION LXT

ΠΛΕΟΝΕΚΤΗΜΑΤΑ:

Ιδανική για εργασίες καθαρισμού σε σπίτια, γραφεία, καταστήματα σκάφη και τρένα. Τροφοδοτείται από μπαταρία 18V, ενώ το υψηλής απόδοσης BL Motor προσφέρει στο χρήστη ακρίβεια, ταχύτητα και άνεση κατά την εργασία.



HEPA filter



Συγκρατεί το 99,97% των σωματιδίων 0,3 έως 1 µm

DVC750LZX1	
Μπαταρία	18V
Ισχύς αναρρόφησης	25/55 W
Μέγιστη ροή αέρα	1,6 m³/min
Υποπίεση (max)	6,7 kPa
Χωρητικότητα κάδου	στερεά 7,5 l υγρά 4,5 l
Αυτονομία (min) με BL1860B	36 / 72
Διαστάσεις (mm)	418x251x278
Βάρος (με BL1860B)	4,6 kg

ΣΥΜΠΑΡΑΔΙΔΟΜΕΝΑ ΕΞΑΡΤΗΜΑΤΑ

(1) Εύκαμπτος σωλήνας, (2) ιμάντας ώμου, (3) ακροφύσιο, (4) στενό ακροφύσιο

ΣΚΟΥΠΑ 18V BL MOTOR

DCL501Z

Κυκλικό σύστημα διαχωρισμού των απορριμάτων

Φίλτρο από ύφασμα. Προ-φίλτρο: για αποτελεσματικότερο φιλτράρισμα







BATTERY KIT

191A24-418V (1x3,0Ah + DC18BC)

18V LITHIUM-ION 3.0Ah

SERIEZ LITHIUM-ION

διατίθεται και μεμονωμένα

SERIEZ LITHIUM-ION

SERIEZ LITHIUM-ION

SERIEZ LITHIUM-ION

SERIEZ LITHIUM-ION

SERIEZ LITHIUM-ION

SERIEZ LITHIUM-ION

SERIEZ LITHIUM-ION

SERIEZ LITHIUM-ION

SERIEZ LITHIUM-ION

SERIEZ LITHIUM-ION

SERIEZ LITHIUM-ION

SERIEZ LITHIUM-ION

SERIEZ LITHIUM-ION

SERIEZ LITHIUM-ION

SERIEZ LITHIUM-ION

SERIEZ LITHIUM-ION

SERIEZ LITHIUM-ION

SERIEZ LITHIUM-ION

SERIEZ LITHIUM-ION

SERIEZ LITHIUM-ION

SERIEZ LITHIUM-ION

SERIEZ LITHIUM-ION

SERIEZ LITHIUM-ION

SERIEZ LITHIUM-ION

SERIEZ LITHIUM-ION

SERIEZ LITHIUM-ION

SERIEZ LITHIUM-ION

ΣΥΜΠΑΡΑΔΙΔΟΜΕΝΑ ΕΞΑΡΤΗΜΑΤΑ

Εύκαμπτος σωλήνας (1), τηλεσκοπική προέκταση (2), πέλαμα (3), ίσιο ακροφύσιο (4), ιμάντας ώμου (5).



HEPA filter

Συγκρατεί το 99,97% των σωματιδίων 0,3 έως 1 μm

ΠΛΕΟΝΕΚΤΗΜΑΤΑ:

Ιδανική για εργασίες καθαρισμού σε σπίτια, γραφεία, καταστήματα σκάφη και τρένα. Τροφοδοτείται από μπαταρία 18V, ενώ το υψηλής απόδοσης BL Motor προσφέρει στο χρήστη ακρίβεια, ταχύτητα και άνεση κατά την εργασία.

DCL501Z

DCL501Z	
Μπαταρία	18V
Αυτονομία με BL1850B	29 min (high) 64 min (low)
Μέγιστη ροή αέρα	1,3 m ³ /min
Υποπίεση (max)	6,6 kPa (660 mmH ₂ O)
Χωρητικότητα κάδου	250 ml
Διαστάσεις	352x189x252
Βάρος (με BL1850B)	3,3 kg
Προηγούμενο μοντέλο	DCL500Z

ΣΚΟΥΠΑΚΙΑ 18V BL MOTOR

DCL281FZ / DCL282FZ





DCL281FZ
ΧΩΡΙΣ ΣΑΚΟDCL282FZ
ΜΕ ΣΑΚΟ

Χώρος σάκου

45cm

2

3

30

1

22cm

DCL282FZ

Συμπαράδονται:
πέλαμα πατώματος (1), προέκταση (2),
στενό ακροφύσιο με θήκη αποθήκευσης (3)



ΣΚΟΥΠΑΚΙΑ 18V

Εύχρηστα, για επαγγελματική χρήση



DCL182Z

DCL181FZ



Συμπαράδονται: πέλμα πατώματος(1), προέκταση (2), στενό ακροφύσιο με θήκη αποθήκευσης (3)

DCL182Z / DCL181FZ



ΙΔΑΝΙΚΑ ΓΙΑ: ΓΡΑΦΕΙΑ, ΤΡΕΝΑ & ΑΕΡΟΠΛΑΝΑ, ΑΘΛΗΤΙΚΕΣ ΕΓΚΑΤΑΣΤΑΣΕΙΣ
Εύκολα και άνετα στη χρήση σκούπακιά για τον καθαρισμό μικρών χώρων, τρένων & αεροπλάνων

DCL182Z:
2 ταχύτητες
Led φως
Led ένδειξη φόρτισης
Σάκος συλλογής σκόνης

DCL181FZ:
2 ταχύτητες
Led φως
Χωρίς σάκο συλλογής

	DCL182Z	DCL181FZ
Χωρητικότητα σάκου	500 ml	Χωρητικότητα κάδου 650 ml
Αυτονομία (min)	40 / 20 min	Αυτονομία (min) 40 / 20 min
Μέγιστη ροή αέρα	1,4 m ³ /min	Μέγιστη ροή αέρα 1,4 m ³ /min
Υποπίεση (max)	5,3 kPa	Υποπίεση (max) 5,3 kPa
Διαστάσεις (mm)	481 x 115 x 151	Διαστάσεις (mm) 481 x 115 x 151
Βάρος	1,4 Kg	Βάρος 1,4 Kg

ΣΚΟΥΠΑΚΙΑ 10,8V / 12Vmax



CL106FDSA

CL107FDSA

CL108FDSA



CL106FDSA / CL107FDSA / CL108FDSA



ΙΔΑΝΙΚΑ ΓΙΑ: ΓΡΑΦΕΙΑ, ΤΡΕΝΑ & ΑΕΡΟΠΛΑΝΑ, ΑΘΛΗΤΙΚΕΣ ΕΓΚΑΤΑΣΤΑΣΕΙΣ
Εύκολα και άνετα στη χρήση σκούπακιά για τον καθαρισμό μικρών χώρων, τρένων & αεροπλάνων

CL106FDSA:
Χωρίς σάκο συλλογής
Led φως
Ηλεκτρονικός διακόπτης

CL107FDSA:
Σάκος συλλογής σκόνης
Led φως
Ηλεκτρονικός διακόπτης
3 ταχυτήτων

CL108FDSA:
Led φως
Μηχανικός διακόπτης
Χωρίς σάκο συλλογής
3 ταχυτήτες

	CL106FDSA	CL107FDSA	CL108FDSA
Χωρητικότητα κάδου	600 ml	500 ml (υφασμ.) 330 ml (χάρτ.)	600 ml
Αυτονομία (min)	21	13 / 16 / 33 (BL1021B)	
Μέγιστη ροή αέρα	1,3 m ³ /min	1,4 m ³ /min	1,2 m ³ /min
Μπαταρίες συσκευασίας	1 x BL1020B		
Βάρος	1,0 Kg		1,0 Kg

Συμπαράδονται: πέλμα (1), προέκταση (2), στενό ακροφύσιο με θήκη αποθήκευσης (3), φορτιστής, μπαταρία 12V / 2,0Ah.
CL107FDSA: 5 χαρτοσακούλες και 1 υφασμάτινος σάκος



ΣΚΟΥΠΑΚΙ 10,8V

Τροφοδοτείται από ενσωματωμένη μπαταρία 10,8V Li-ion 1,5Ah

Χαμηλό βάρος μόνο 0,94kg

Πέλμα πατώματος και χαλιών(1), προέκταση (2), στενό ακροφύσιο με θήκη αποθήκευσης (3), φορτιστής (4), ενσωματωμένη μπαταρία



CL111DWI



ΙΔΑΝΙΚΟ ΓΙΑ: ΓΡΑΦΕΙΑ, ΤΡΕΝΑ & ΑΕΡΟΠΛΑΝΑ, ΑΘΛΗΤΙΚΕΣ ΕΓΚΑΤΑΣΤΑΣΕΙΣ
Εύκολο και άνετο στη χρήση σκούπακιά για τον καθαρισμό μικρών χώρων, τρένων & αεροπλάνων

	CL111DWI
Χωρητικότητα κάδου	560 ml
Αυτονομία (min)	12
Μέγιστη ροή αέρα	1,4 m ³ /min
Υποπίεση (max)	3,4 kPa
Βάρος	0,94 Kg

ΚΥΚΛΩΝΙΚΟ ΣΥΣΤΗΜΑ
Συμβατό με όλα τα σούπακια

ΙΔΑΝΙΚΟ ΓΙΑ ΧΡΗΣΗ ΜΕ ΣΚΟΥΠΑΚΙΑ ΠΟΥ ΔΙΑΘΕΤΟΥΝ ΣΑΚΟ ΣΥΛΛΟΓΗΣ



Χωρητικότητα κάδου: 400ml
Βάρος: 0,35kg

ΠΙΝΑΚΕΣ ΑΥΤΟΝΟΜΙΑΣ (ΣΥΝΕΧΟΥΣ ΛΕΙΤΟΥΡΓΙΑΣ)

Οι παρακάτω πίνακες παρουσιάζουν τη διάρκεια συνεχούς λειτουργίας, με τη χρήση μπαταριών διαφορετικής τάσης και τις διαθέσιμες ταχύτητες που έχει κάθε μοντέλο

CL111DWI:
με ενσωματωμένη μπαταρία
1,5Ah

10.8V LITHIUM-ION	CL111DWI
	batteria incorporata
BL1015 (1,5Ah)	12'

10.8V
LITHIUM-ION
12V^{max}
LITHIUM-ION

10.8V LITHIUM-ION 12V ^{max} LITHIUM-ION	CL106FDSA	CL107FDSA / CL108FDSA		
	normal	max	high	normal
BL1021B (2,0Ah)	21'	13'	16'	33'
BL1041B (4,0Ah)	42'	20'	24'	50'

CXT
COMPACT LI-ION BATTERY
EXTENDED TECHNOLOGY



CL121DZ		
max	high	normal
13'	16'	33'
27'	32'	67'



18V LITHIUM-ION	DCL501Z	
	high	low
BL1830B (3,0Ah)	17'	38'
BL1850B (5,0Ah)	29'	64'
BL1860B (6,0Ah)	35'	77'



18V LITHIUM-ION	DCL182Z / DCL181FZ		DCL281FZ / DCL282FZ		
	high	low	max	high	normal
BL1830B (3,0Ah)	20'	40'	15'	20'	50'
BL1850B (5,0Ah)	33'	67'	24'	32'	80'
BL1860B (6,0Ah)	40'	80'	30'	40'	100'



18V LITHIUM-ION	DVC750LZX1		DCL184Z		
	high	normal	max	high	normal
BL1830B (3,0Ah)	18'	36'	20'	30'	80'
BL1850B (5,0Ah)	30'	60'	33'	50'	133'
BL1860B (6,0Ah)	36'	72'	40'	60'	160'

LXT
LITHIUM-ION



HYBRID



18V
LITHIUM-ION

18V LITHIUM-ION	DVC261 / DVC265 (*)			DVC660Z			DVC665Z		DVC150LZ		DVC157LZX3	
	max	high	normal	max	high	normal	high	normal	high	low	high	low
BL1830B (3,0Ah)	20' (*)	37' (*)	70'	20'	37'	70'	20'	37'	18'	39'	20'	50'
BL1850B (5,0Ah)	33' (*)	62' (*)	116'	33'	62'	116'	33'	62'	30'	65'	33'	83'
BL1860B (6,0Ah)	40' (*)	75' (*)	140'	40'	75'	140'	40'	75'	36'	78'	40'	100'

LXT
LITHIUM-ION

DRC200Z:
Η αυτονομία έχει υπολογιστεί
με συνεχή χρήση
2 μπαταριών, παράλληλα
συνδεδεμένων

RoboPRO



18V
LITHIUM-ION

18V LITHIUM-ION	DRC200Z	
	+ aspir.	no aspir.
BL1830B (3,0Ah)	120'	240'
BL1850B (5,0Ah)	200'	400'
BL1860B (6,0Ah)	240'	480'

ΕΠΑΓΓΕΛΜΑΤΙΚΕΣ ΣΚΟΥΠΕΣ: ΚΑΤΗΓΟΡΙΕΣ ΦΙΛΤΡΩΝ

Τι σημείον οι χαρακτήρες L, M και H?

Οι ηλεκτρικές σκούπες για επαγγελματική χρήση ταξινομούνται σύμφωνα με την οδηγία EN60335-2-69 να είναι κατάλληλες για χρήση ανάλογα με τις διαφορετικές συγκεντρώσεις σκόνης που απελευθερώνονται στο χώρο εργασίας. Η ταξινόμηση καθορίζει το επιτρεπόμενο όριο απελευθέρωσης σκόνης

Οι σκούπες της κατηγορίας L μπορούν να χρησιμοποιηθούν για την αναρρόφηση της σκόνης με επιτρεπόμενο όριο έκθεσης στο χώρο εργασίας >1 mg/m³. Αυτές οι ηλεκτρικές σκούπες απελευθερώνουν 1% max της σκόνης που περνά από το φίλτρο.

Οι σκούπες της κατηγορίας M μπορούν να χρησιμοποιηθούν για την αναρρόφηση της σκόνης με επιτρεπόμενο όριο έκθεσης στο χώρο εργασίας >0,1 mg/m³. Αυτές οι ηλεκτρικές σκούπες απελευθερώνουν 0,1% max της σκόνης που περνά από το φίλτρο. Επιπλέον, βασίζονται σε μια σειρά από πρόσθετες απαιτήσεις, όπως η συνεχής παρακολούθηση της ροής αέρα εισόδου.

Οι σκούπες της κατηγορίας H μπορούν να χρησιμοποιηθούν για την αναρρόφηση της σκόνης με επιτρεπόμενο όριο έκθεσης στο χώρο εργασίας < 0,1 mg/m³. Αυτές οι ηλεκτρικές σκούπες απελευθερώνουν 0,005% της σκόνης που περνά από το φίλτρο. Επιπλέον, βασίζονται σε μια σειρά από πρόσθετες απαιτήσεις, όπως η συνεχής παρακολούθηση της ροής αέρα εισόδου.

Προσοχή: Οι σκούπες που δεν συμμορφώνονται με την οδηγία EN60335-2-69 δεν προσφέρουν καμία εγγύηση όσον αφορά την προσωπική ασφάλεια και ως εκ τούτου δεν είναι κατάλληλες για επαγγελματική χρήση.



Κατηγορία M
VC3211MX1



Το καινοτόμο εναλλασσόμενο σύστημα καθαρισμού των φίλτρων (στα μοντέλα VC2211MX1, VC3211MX1 και VC3211HX1) επιτρέπει να μη μειωθεί η ικανότητα αναρρόφησης κατά την διάρκεια της εργασίας.

Η απόδοση της σκούπας παραμένει σταθερή χάρη στο σύστημα διαχείρισης καθαρισμού του κάθε φίλτρου ξεχωριστά. Ενώ το ένα φίλτρο καθαρίζεται, το άλλο συνεχίζει κανονικά τη λειτουργία καθώς ο χρήστης σκουπίζει.



VC2211M / VC3210L
VC3211M / VC3211H



VC4210L



ΠΛΕΟΝΕΚΤΗΜΑΤΑ:

Η τεχνολογία που εφαρμόζεται στις ηλεκτρικές σκούπες Makita εγγυάται μεγαλύτερη προστασία της υγείας του χειριστή και χαμηλότερη συγκέντρωση σκόνης στο περιβάλλον. Οι ηλεκτρικές σκούπες Makita μπορεί να συνδεθούν με όλα τα εργαλεία που απαιτούν τη συλλογή της σκόνης.

Η Makita διαθέτει εξαρτήματα σύνδεσης για τα περισσότερα από τα εργαλεία. Μερικά μοντέλα είναι εξοπλισμένα με ρακόρ υποδοχής ή/και σωλήνα σύνδεσης με σκούπα. Η Makita συνιστά τη χρήση του σάκου συλλογής σκόνης για κάθε τύπο εργασίας.

Τα μοντέλα VC4210LX & VC4210MX φέρουν στο πάνω μέρος τους, ειδική βάση για τη στερέωση βαλιτσών Makrac. Το σύστημα αυτό επιτρέπει την μεταφορά της σκούπας και των εργαλείων με την μεγαλύτερη δυνατή άνεση και ασφάλεια. Επιπλέον, ο σχεδιασμός αυτών των μηχανημάτων, επιτρέπει την τοποθέτησή τους σε οριζόντια θέση, προκειμένου η μεταφορά τους να είναι πιο εύκολη μέσα σε αυτοκίνητα ή άλλα μέσα.

ΑΝΤΑΠΤΟΡΑΣ AWS (BLUETOOTH) ΓΙΑ ΗΛΕΚΤΡΙΚΕΣ ΣΚΟΥΠΕΣ

WUT02U ΚΩΔ. 199773-1



Ενσωματωμένη μονάδα Bluetooth



Ο αντάπτορας WUT02U μετατρέπει τις ηλεκτρικές σκούπες (τόσο της Makita όσο και άλλων κατασκευαστών) σε συμβατές AWS σκούπες, επιτρέποντας την ασύρματη σύνδεση τους με εργαλεία που διαθέτουν σύστημα AWS.

Η τεχνολογία AWS είναι ένα νέο ασύρματο σύστημα Bluetooth που επιτρέπει την αυτόματη και παράλληλη εκκίνηση και διακοπή λειτουργίας της σκούπας με το συνδεδεμένο εργαλείο. Η "έξυπνη" επικοινωνία μεταξύ αυτών των προϊόντων καταργεί τα καλώδια, αυξάνει την παραγωγικότητα και εξασφαλίζει ένα περιβάλλον εργασίας χωρίς σκόνη.

ΣΚΟΥΠΕΣ ΚΑΤΗΓΟΡΙΑΣ L

**ΣΥΜΠΑΡΑΔΙΔΕΤΑΙ
1 σετ εξαρτημάτων**

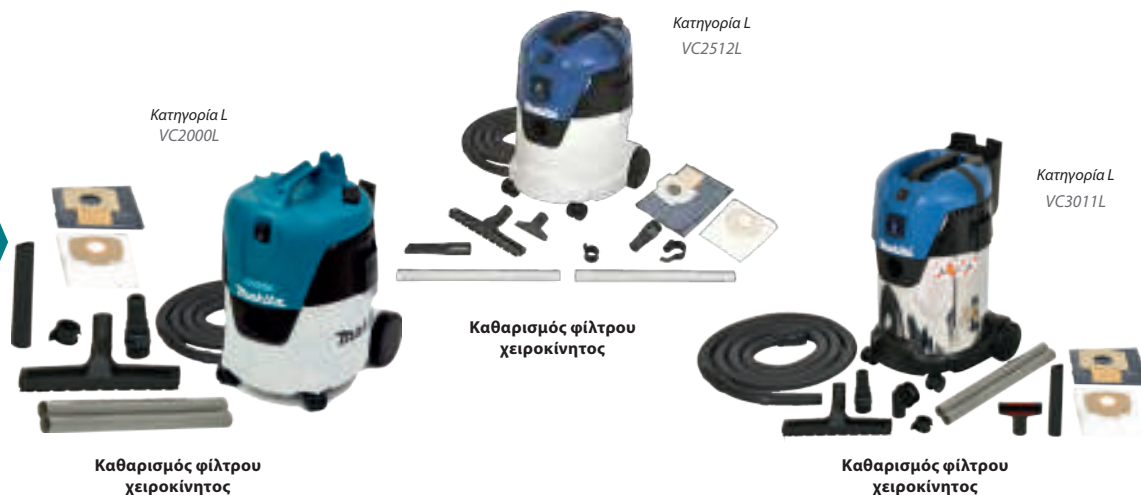

**ΒΙΟΜΗΧΑΝΙΚΕΣ ΣΚΟΥΠΕΣ
ΚΑΤΗΓΟΡΙΑΣ L, M & H**

**ΣΥΜΠΑΡΑΔΙΔΕΤΑΙ
1 σετ εξαρτημάτων**



**ΒΙΟΜΗΧΑΝΙΚΕΣ ΣΚΟΥΠΕΣ
ΚΑΤΗΓΟΡΙΑΣ L**

**ΣΥΜΠΑΡΑΔΙΔΕΤΑΙ
1 σετ εξαρτημάτων**



	VC2000L	VC2512L	VC3011L	VC3012L	VC3210LX1	VC4210LX	VC2211MX1	VC3211MX1	VC4210MX	VC3211HX1
Όνομαστική ισχύς	1.000 W	1.000 W	1.000 W	1.200 W	1.050 W	1.200 W	1.050 W		1.200 W	1.050 W
Ροή αέρα		3,6 m³/min		3,7 m³/min	2 m³/min	4,5 m³/min	2 m³/min		4,5 m³/min	2 m³/min
Υποπίεση max		210 mbar		250 mbar	220 mbar	250 mbar	220 mbar		250 mbar	220 mbar
Χωρητικότητα κάδου	20 l (στερεά) 12 l (υγρά)	21 l (στερεά) 18 l (υγρά)	26 l (στερεά) 23 l (υγρά)	24 l (στερεά) 19 l (υγρά)	32 l (στερεά) 27 l (υγρά)	34 l (στερεά) 30 l (υγρά)	22 l (στερεά) 17 l (υγρά)	32 l (στερεά) 27 l (υγρά)	34 l (στερεά) 30 l (υγρά)	32 l (στερεά) 27 l (υγρά)
Καθαρισμός φίλτρου	χειροκίνητος					αυτόματος				
Κατηγορία φίλτρου	L					M			H	
Υγρά & Στερεά						✓				
Συμπαριδιόμενα						✓				
Σάκος σκόνης	P-72899			P-70194	195558-3	P-70203	195557-5	195558-3	P-70203	195558-3
Βάρος	7,5 kg	7,0 kg	10,5 kg	10 kg	14,5 kg	15 kg	16,3 kg	16,9 kg	15 kg	16,9 kg
Προηγούμενο μοντέλο	-	-	-	446LX	VC3210L	447LX	-	-	447MX	-

Μοντέλα
VC3211H
VC3211M
VC2211M
VC3210L

Μοντέλο
VC2510L

Μοντέλα
DVC860L
DVC864L
DVC150LZ
DVC154LZ

Μοντέλα
DUB182, DUB142
DUB183, DUB143
UB1103, UB1102
UB1101, UB1100

Σύνδεση σωλήνα 38 mm

Σύνδεση σωλήνα 28 mm

Σωλήν. 38 mm 195434-1
3,5 m

Σωλήν. 28 mm 195433-3
3,5 m

Κυρτή προέκταση 192562-3
56,5 cm
192563-1
Ισια προέκταση

Αντάπτορας (μειωτήρας) 38 195545-2
38
34

Αντάπτορας (μειωτήρας) 22 195547-8
34
22

Ακροφύσιο
132025-7 / 123245-4

42

Πέλα universal 195551-7
32 cm

Στρογγυλή βούρτσα 191657-9

Στενό ακροφύσιο 410306-2
33 cm

Μακρύ ακροφύσιο 192236-6
38 cm

Κιτ εύκαμπτου σωλήνα
191750-9 / 196643-5

Σάκος συλλογής
123241-2

Αντάπτορας (μειωτήρας) 38-22 195548-6
38
22

Αντάπτορες (μειωτήρες)

	34	38	38
195547-8			
195548-6			
195545-2	22	22	34

Εξαρτήματα σύνδεσης με εργαλεία



195434-1



195433-3



195557-5 (15 l)
DVC860L, DVC864LZ, DVC154LZ,
DVC157LZX3

195558-3 (25 l)
VC3210L, VC3211M, VC2211M

197903-8 (2 l)
DVC261Z, DVC265XU



P-72899 (32 l)
VC3011L, VC2512L

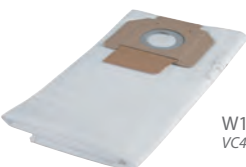

W107418353 (24 l)
VC4210L

Κωδικός	Περιγραφή	Για το μοντέλο	Μήκος m
195434-1	Σωλήνας \varnothing 38 mm	VC3210L, VC3211M, DVC860LZ, DVC864LZ, DVC150LZ, DVC154LZ DVC157LZX3	2,5
195433-3	Σωλήνας \varnothing 28 mm		3,5

Κωδικός	Τεμάχια συσκευασίας	Χωρητικότητα	Για το μοντέλο
195557-5	5	15 l	DVC150LZ, DVC157LZ
195558-3		25 l	VC3210L, VC2211M
197903-8	10	2 l	DVC261Z, DVC265XU
P-72899	5	32 l	VC3011L, VC2512L
W107418353		24 l	VC4210L



PART NO. 1228148

Κωδικός	Περιγραφή	Για το μοντέλο
123241-2	Σάκος συλλογής	UB1103 - DUB185Z
122321-1		UB1101 - DUB182Z



NEO



Κωδικός	Περιγραφή	Για το μοντέλο
199491-1	Κυκλωνικό σύστημα	Σκουπιά με σάκο
191D71-3	Κυκλωνικό σύστημα με κλιπ	DCL281FZ - DCL282FZ

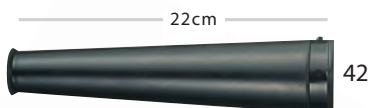

22cm

42



55cm

42

Κωδικός	Περιγραφή	Για το μοντέλο
132025-7	Ακροφύσιο	UB1101
123245-4		UB1103 - DUB185Z
191G09-6	Ακροφύσιο μακρύ	DUB186Z



195547-8



195548-6



195545-2

Κωδικός	Περιγραφή	Για το μοντέλο	\varnothing mm
195547-8	Αντάπτορας (Μειωτήρας)	VC3210L, VC3211M, DVC860LZ, DVC864LZ, DVC150LZ, DVC154LZ, DVC157LZX3	34-22
195548-6			38-22
195545-2			38-34



Κωδικός	Περιγραφή	Για το μοντέλο	Μήκος cm
192562-3	Κυρτή προέκταση	VC3210L, VC3211M, DVC860LZ, DVC864LZ, DVC150LZ, DVC157LZX3	55



Κωδικός	Περιγραφή	Για το μοντέλο	Μήκος cm
192236-6	Μακρύ ακροφύσιο	VC3210L, VC3211M, DVC860LZ, DVC864LZ, DVC150LZ, DVC157LZX3	38



Κωδικός	Περιγραφή	Για το μοντέλο	Μήκος cm
192563-1	Ίσια προέκταση	DVC350, DUB182, DUB183, UB1103	56,5

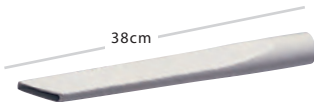

Κωδικός	Περιγραφή	Για το μοντέλο
410306-2	Στενό ακροφύσιο	VC3210L, VC3211M, DVC860LZ, DVC864LZ, DVC150LZ, DVC154LZ



Κωδικός	Περιγραφή	Για το μοντέλο
191750-9	Κιτ εύκαμπτου σωλήνα	UB1101
196643-5		UB1103



Κωδικός	Περιγραφή	Για το μοντέλο
195551-7	Πέλμα universal	VC3210L, VC3211M, DVC860LZ, DVC864LZ, DVC150LZ, DVC157LZX3



Κωδικός	Περιγραφή	Για το μοντέλο
191657-9	Στρογγυλή βούρτσα	VC3210L, VC3211M, DVC860LZ, DVC864LZ, DVC150LZ, DVC157LZX3

ΑΝΤΑΠΤΟΡΑΣ AWS (ΒΛΥΕΤΟΟΤΗ) ΓΙΑ ΗΛΕΚΤΡΙΚΕΣ ΣΚΟΥΠΕΣ

WUT02U ΚΩΔ. 199773-1



ΠΝΕΥΜΑΤΙΚΑ 2 ΛΕΙΤΟΥΡΓΙΩΝ ΓΙΑ ΑΚΡΑ SDS-PLUS



	HR1841FJ	HR2300	HR2600
Όνομαστική ισχύς	470 W	720 W	800 W
Ισχύς κρούσης	1,4J	2,3 J	2,4 J
Ø max οπής σε μπετόν	18 mm	23 mm	26 mm
Δονήσεις	7,5 m/s ²	15,5 m/s ²	
Βάρος	2,5 kg	2,7 kg	2,8 kg

ΒΑΛΙΣΚΑΚΙ ΜΕ ΤΡΥΠΑΝΙΑ & ΒΕΛΟΝΟΚΑΛΕΜΑ ΓΙΑ ΥΠΟΔΟΧΗ SDS-PLUS 17 ΤΜΧ.

D-42444



ΤΡΥΠΑΝΙΑ ΓΙΑ SDS-PLUS :

5x110 - 5,5x110 - 6x110 - 6x160
7x160
8x110 8x160 - 8x210 10x110
10x160 10x210 14x260

ΒΕΛΟΝΟΚΑΛΕΜΑ ΓΙΑ SDS-PLUS :

ΒΕΛΟΝΙΑ 140 - 250
ΚΑΛΕΜΙΑ 140x20 - 250x20 250x40

Κωδικός	D-42444
---------	---------

ΠΝΕΥΜΑΤΙΚΟ ΣΚΑΠΤΙΚΟ 3 ΛΕΙΤΟΥΡΓΙΩΝ ΓΙΑ ΑΚΡΑ SDS-PLUS



ΣΥΜΠΑΡΑΔΙΔΕΤΑΙ 1 ταχυτσόκ (194568-7) με το HR3210FCT



	HR3210C	HR3210FCT
Όνομαστική ισχύς	850 W	
Ισχύς κρούσης	5 J	4,9 J
Ø max οπής σε μπετόν	32 mm	
Δονήσεις	10 m/s ²	
Βάρος	5,2 kg	5,4 kg

ΠΝΕΥΜΑΤΙΚΑ ΣΚΑΠΤΙΚΑ 3 ΛΕΙΤΟΥΡΓΙΩΝ ΓΙΑ ΑΚΡΑ SDS-PLUS

Αντικραδασμική χειρολαβή AVT



ΣΥΜΠΑΡΑΔΙΔΕΤΑΙ 1 ταχυτσόκ (194079-2)



ΣΥΜΠΑΡΑΔΙΔΕΤΑΙ 1 ταχυτσόκ (194079-2)



ΣΥΜΠΑΡΑΔΙΔΕΤΑΙ σετ 5τμχ με τρυπάνια μπετού



HR2631F
HR2631FT12
HR2811FT
HR1841FJ



HR2631F
HR2631FT
HR2631FT12



	HR2470BX40	HR2470	HR2631F	HR2631FT	HR2631FT12	HR2811F	HR2811FT
Όνομαστική ισχύς	780 W		800W				
Ισχύς κρούσης			2,4J			2,8 J	2,9 J
Ø max οπής σε μπετόν	24 mm		26 mm			28 mm	
AVT	-	-	✓	✓	✓	-	-
Δονήσεις	15,5 m/s ²		12 m/s ²	12 m/s ²	11,5 m/s ²	15 m/s ²	
Βάρος	2,9 kg		2,9 kg	3,1 kg	3,1 kg	3,3 kg	3,6 kg
Ταχυτσόκ	-	-	-	✓	✓	-	✓
Προηγούμενο μοντέλο	-	-	-	HR2611FT	HR2611FT	-	-

ΠΝΕΥΜΑΤΙΚΟ ΠΙΣΤΟΛΕΤΟ 26 mm ΓΙΑ ΑΚΡΑ SDS-PLUS 3 ΛΕΙΤΟΥΡΓΙΩΝ AVT + ΣΥΣΤΗΜΑ ΣΥΛΛΟΓΗΣ ΣΚΟΝΗΣ

HEPA filter AVT **MAK PAC**

3 Λειτουργιών



Οδηγός συλλογής σκόνης με προέκταση έως 190 mm



Κωδικός	127185-8	199586-0
Περιγραφή	Σύστημα συλλ. σκόνης	Θήκη φίλτρου

	HR2653TJ
Όνομαστική ισχύς	800 W
Ισχύς κρούσης	2,4 J
Ø max οπής σε μπετόν	26 mm
Ταχύτητα χωρίς φορτίο	0-1.200 rpm
Κρούσεις ανά λεπτό	0-4.600
Επίπεδο θορύβου	103 dB(A)
Δονήσεις	11,5 m/s ²
Διαστάσεις (mm)	630x89x260
Βάρος	3,2 kg
Προηγούμενο μοντέλο	HR2651TJ

ΣΥΜΠΑΡΑΔΙΔΕΤΑΙ 1 ταχυσώκ (194079-2)

Νέο σύστημα καθαρισμού φίλτρου

ΚΡΟΥΣΤΙΚΑ ΠΕΡΙΣΤΡΟΦΙΚΑ ΓΙΑ ΑΚΡΑ SDS-MAX 3 ΛΕΙΤΟΥΡΓΙΩΝ

Μοντέλα CV με κιτ συλλογής σκόνης



HR2470
Πνευματικό πιστολέτο

Με τα μοντέλα: HR3541FCX, HR4013C, HR4511C, HR4511CV, HR5212C, HR5212CV



HR5212C



HR4002



HR4013CV

Κωδ. HR3541FCX
Αντικραδασμική χειρολαβή AVT

	AVT HR3541FCX	AVT HR4002	AVT & SOFT NO LOAD HR4013C	AVT & SOFT NO LOAD HR4013CV	AVT HR4511C	AVT HR4511CV	AVT & SOFT NO LOAD HR5212C	AVT & SOFT NO LOAD HR5212CV
Όνομαστική ισχύς	850 W	1.050 W	1.100 W		1.350 W		1.510 W	
Ισχύς κρούσης	5,7 J	6,2 J	8,0 J		9,4 J		20 J	
Ø max οπής σε μπετόν	35 mm	40 mm	40 mm		45 mm		52 mm	
Δονήσεις	11 m/s ²	17,5 m/s ²	5,0 m/s ²		7,5 m/s ²		9 m/s ²	
Βάρος	5,6 kg	6,2 kg	6,8 kg	7,3 kg	8,5 kg	9,1 kg	11,9 kg	12,5 kg

ΚΙΤ ΣΥΛΛΟΓΗΣ ΣΚΟΝΗΣ ΓΙΑ ΤΑ ΠΕΡΙΣΤΡΟΦΙΚΑ ΣΚΑΠΤΙΚΑ ΕΡΓΑΛΕΙΑ (ΤΥΠΟΥ HR)

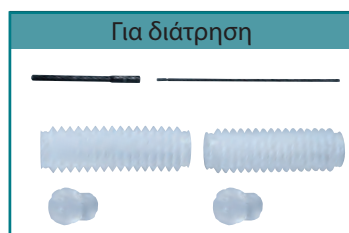

Για διάτρηση



Για κατεδάφιση



Το κιτ σκόνης προσαρμόζεται απ' ευθείας πάνω στην υποδοχή του εργαλείου

Για το μοντέλο	199142-6	196074-8	196858-4
	HR4013C DHR400	HR4511C	HR5212C



NEMESIS
ΤΡΥΠΑΝΙΑ ΥΠΟΔΟΧΗΣ SDS-MAX

Κωδικός	Ø mm	Μήκος mm
B-19897	12	340
B-19906		540
B-19912		740
B-19928	14	340
B-19934		540
B-19940	15	340
B-19956		540
B-19962	16	340
B-19978		540
B-19990	18	340
B-20002		540
B-20024	20	320
B-20030		520
B-20046		920
B-20052	22	320
B-20068		520
B-20074		920
B-20080	24	320
B-20096		520
B-20105	25	320
B-20111		520
B-20127		920
B-20149	28	370
B-20155		570
B-20161		670
B-20183	30	370
B-20199		570
B-20208	32	370
B-20214		570
B-20220		920
B-20236	35	370
B-20242		570
B-20258	38	670
B-20270		370
B-20286		570
B-20292	40	370
B-20301		570
B-20317	45	920
B-20323		570
B-42896	50	570
B-20339	52	570



ΝΕΑ ΤΡΥΠΑΝΙΑ ΓΙΑ ΥΠΟΔΟΧΗ SDS-PLUS

Η ΕΠΟΜΕΝΗ ΓΕΝΙΑ **NEMESIS II**



<https://youtu.be/ZIBi77pdsUU>



ΠΛΕΟΝΕΚΤΗΜΑΤΑ:

Η κεφαλή 4 κοπών και οι βελτιστοποιημένες αυλακώσεις εξασφαλίζουν τη γρήγορη απομάκρυνση της σκόνης.

Ο νέος σχεδιασμός και η επιπρόσθετη συμπαγής κεφαλή εγγυώνται ταχύτητα και ακρίβεια στη διάτρηση απλού και οπλισμένου μπετού.

Ταχύτητα εκτέλεσης οπών +25%

Απόδοση διάτρησης σε μπετόν +10%

Αυξημένη αντοχή κατά την επαφή με σιδερένιες ράβδους +150%



Ø 5 mm - 10 mm



Ø 12 mm - 16 mm



Ø 18 mm - 32 mm

**ΓΡΗΓΟΡΑ
ΣΥΜΠΑΓΗ
ΔΥΝΑΜΙΚΑ
ΑΝΘΕΚΤΙΚΑ**

Αντοχή κατά την επαφή με

μπετόβερρες **+150%**

Ο νέος γεωμετρικός σχεδιασμός του σώματος εξασφαλίζει μεγαλύτερη ακρίβεια και γρήγορη απομάκρυνση της σκόνης κατά τη διάτρηση.

Ταχύτητα διάτρησης **+25%**

Απόδοση διάτρησης σε μπετόν **+10%**



NEXT GENERATION



ΤΡΥΠΑΝΙΑ ΓΙΑ ΥΠΟΔΟΧΗ SDS-PLUS

Κωδικός	ø mm	Μήκος mm
B-57897	5	115
B-57906		165
B-57912		215
B-57928		265
B-57934		315
B-57940	5,5	115
B-57956		165
B-57984	6	215
B-57962		115
B-57978		165
B-57990		265
B-58001		315
B-58023	6,5	165
B-58039		215
B-58045		265
B-58051	7	315
B-58067		115
B-58073		165
B-58089		215
B-58095		115
B-58104	8	165
B-58110		215
B-58126		265
B-58132		315
B-58154		465
B-58176	9	165
B-58182		265
B-58198	10	115
B-58207		165
B-58213		215
B-58229		265
B-58235		315
B-58257	11	455
B-58263		600
B-58279		1.000
B-58285		160
B-58291		210
B-58300	12	260
B-58316		310
B-58322		160
B-58338		210
B-58344	12	260
B-58350		310
B-58366		450

Κωδικός	ø mm	Μήκος mm
B-58372	12	600
B-58388		1.000
B-58394	13	160
B-58403		210
B-58419		260
B-58425	14	310
B-58431		160
B-58447		210
B-58453		260
B-58469		310
B-58475	15	450
B-58481		600
B-58497		1.000
B-58506		160
B-58512		210
B-58528	16	260
B-58534		450
B-58540		160
B-58556	18	210
B-58562		260
B-58578		310
B-58584		450
B-58590		600
B-58609	20	1.000
B-58615		250
B-58621	22	450
B-58637		250
B-58659		450
B-58665	24	250
B-58687		450
B-58693	25	250
B-58702		450
B-58718		250
B-58724	28	450
B-58746		250
B-58752	30	450
B-58768		250
B-58774		450
B-58780	32	450

Μεγαλύτερη αντοχή κατά την επαφή με μπετόβερρες +150%



Κωδικός	ø mm	Μήκος mm
B-59075	6-8-10	160

SOFT NO LOAD

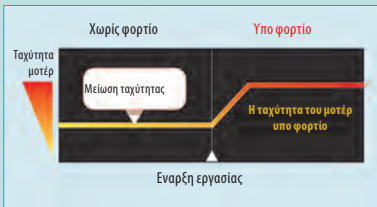

Ο πίνακας παρουσιάζει την αυτόματη αύξηση της ταχύτητας περιστροφής του κινητήρα μόνο όταν υπάρχει φορτίο. Αντίστοιχα η ταχύτητα περιστροφής μειώνεται αυτόματα όταν δεν εκτελείται κάποια εργασία.

ΚΑΤΕΔΑΦΙΣΤΙΚΑ ΓΙΑ ΑΚΡΑ SDS MAX



HM0870C



HM0871C

ΔΩΡΟ

GA4530R 115 mm
Γωνιακός τροχός 720 W



Με τα μοντέλα:
HM0870C, HM0870CV,
HM0871C, HM0871CV

AVT & SOFT NOLOAD **AVT & SOFT NOLOAD**

	HM0870C	HM0870CV	HM0871C	HM0871CV
Ονομαστική ισχύς	1.100 W			
Κρούσεις	1.100-2.650 /min			
Ισχύς κρούσης	7,6 J		8,1 J	
Δονήσεις με καλέμισμα	11,5 m/s ²		8 m/s ²	
Βάρος	5,1 kg	5,7 kg	5,6 kg	6,2 kg

ΚΙΤ ΣΥΛΛΟΓΗΣ ΣΚΟΝΗΣ ΚΑΤΕΔΑΦΙΣΤΙΚΩΝ ΕΡΓΑΛΕΙΩΝ ΓΙΑ ΑΚΡΑ SDS-MAX

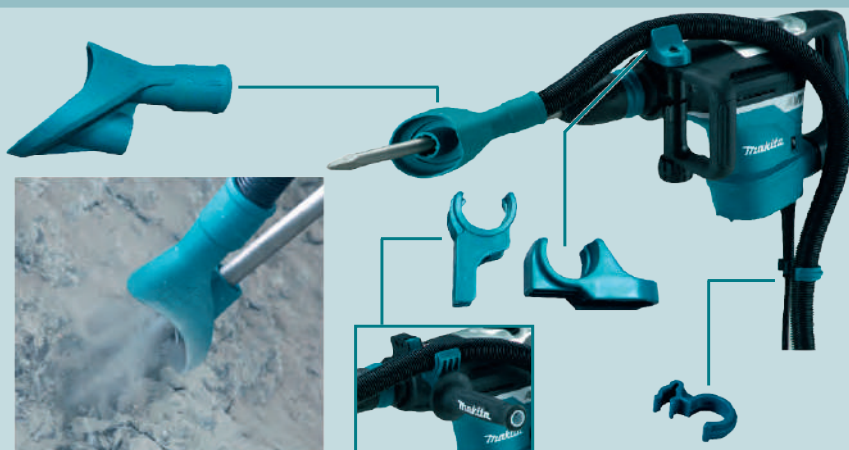

Για τα μοντέλα:
HM0870C, HM0871C
HM1101C, HM1111C
HM1203C, HM1213C
HM1214C

199144-2

ΣΚΑΠΤΙΚΑ ΚΑΤΕΔΑΦΙΣΤΙΚΑ ΓΙΑ ΑΚΡΑ SDS-MAX



HM1214C / CV
AVT & SOFT NO LOAD
ANTI VIBRATION TECHNOLOGY

Υποδοχή κατάλληλη για άκρα SDS-MAX, Ηλεκτρονική ρύθμιση ταχύτητας, Αντικραδασμικό σύστημα AVT, Ομαλή εκκίνηση, Ρύθμιση γωνίας 12 θέσεων. Συμπαραδιδόμενα: Πλαϊνή χειρολαβή τύπου "D", βελόνι, γράσσο 100ml, βαλίτσα.



Με τα μοντέλα:
 HM1111C, HM1111CV, HM1213C
 HM1213CV, HM1214C, HM1214CV



	AVT & SOFT NO LOAD	AVT & SOFT NO LOAD	AVT & SOFT NO LOAD	AVT & SOFT NO LOAD	AVT & SOFT NO LOAD	AVT & SOFT NO LOAD
	HM1111C	HM1111CV	HM1213C	HM1213CV	HM1214C	HM1214CV
Όνομαστική ισχύς	1.300 W		1.510 W			
Κρούσεις	1.100-2.650 /min		950-1.900 /min			
Ισχύς κρούσης	11,2 J		18,6 J		19,9 J	
Δονήσεις με καλέμιασμα	8 m/s ²					
Βάρος	8,0 kg	8,6 kg	10,8 kg	11,4 kg	12,3 kg	12,9 kg

ΣΚΑΠΤΙΚΑ ΓΙΑ ΑΚΡΑ SDS-PLUS



HK0500



HK1820



	HK0500	HK1820
Ονομαστική ισχύς	550 W	
Κρούσεις ανά λεπτό	2.000-3.500	0-3.200
Ισχύς κρούσης	1,8 J	3,1 J
Δονήσεις	9,5 m/s ²	10 m/s ²
Βάρος	3,2 kg	3,4 kg

ΚΑΤΕΔΑΦΙΣΤΙΚΑ ΜΕ ΕΞΑΓΩΝΗ ΥΠΟΔΟΧΗ



HM1812



HM1317C



HM1317C



	HM1317C	HM1812
Ονομαστική ισχύς	1.510 W	2.000 W
Κρούσεις	730-1.450 /min	870 /min
Ισχύς κρούσης	25 J	72,8 J
Εξάγωνη υποδοχή εργαλείου	30 mm	28,6 mm
Βάρος	17 kg	31,3 kg
Προηγούμενο μοντέλο	-	HM1810

Προαιρετικός εξοπλισμός για το HM1812 - συγκριτική έκθεση του χειριστή στις δονήσεις

Κιτ συλλογής σκόνης με σωλήνα
Κωδ. 197148-8



Κιτ συλλογής σκόνης χωρίς σωλήνα
Κωδ. 197168-2



Αποτελέσματα δοκιμών AVT

Το γράφημα δείχνει: Μέγιστο χρόνο έκθεσης/ με χρήση καλεμίσματος σε σχέση με τα μεγέθη των παραγόμενων δονήσεων

Time to reach ELV (min) 50 100 150 200 250 300

HM1812 Δονήσεις **6,5 m/s²** **284 min**

HM1810 Δονήσεις **8,0 m/s²** **188 min**

ΒΕΛΟΝΟΚΑΛΕΜΑ ΑΥΤΟΤΡΟΧΙΖΟΜΕΝΑ: Υποδοχές κατάλληλες για SDS MAX, ΕΞΑΓΩΝΗ 28 mm & ΕΞΑΓΩΝΗ 30 mm

N = NEO

Σχεδιασμένα για να διατηρούν την υψηλή απόδοσή τους παρά τις φθορές λόγω τριβής.



Κωδικός	Υποδοχή	Περιγραφή (Εφαρμογή)	Μήκος mm	Μέγεθος mm
B-64266 N	Κατάλληλη για SDS MAX	Βελόνι (για κατεδάφιση)	400	-
B-10366				-
B-64272 N		Πλατυκάλεμο (για κατεδάφιση, καλέμισμα)		25
B-14009				50
B-14015	Κατάλληλη για SDS PLUS	Βελόνι	250	-
B-64238 N		Πλατυκάλεμο (για κατεδάφιση, καλέμισμα)		20
B-64244 N				40
B-14059				60
B-14065	ΕΞΑΓΩΝΗ 28 mm	Βελόνι (για κατεδάφιση)	400	-
B-10372				-
B-10388	ΕΞΑΓΩΝΗ 30 mm			-



Τα νέα αυτοτροχιζόμενα βελονοκάλεμα με ειδικής σχεδίασης μύτη, εγγυώνται μεγαλύτερη διάρκεια ζωής και υψηλότερο βαθμό απομάκρυνσης υλικού σε σχέση με τα τυπικά βελονοκάλεμα.

+25%

ΒΕΛΟΝΟΚΑΛΕΜΑ ΥΠΟΔΟΧΗΣ ΚΑΤΑΛΛΗΛΗΣ ΓΙΑ SDS-MAX



Κωδικός	Εφαρμογή	Περιγραφή	Μήκος mm	Μέγεθος mm
P-16237	Κατεδάφιση	Βελόνι	280	-
P-16243			400	-
P-16259			600	-
P-16265	Κατεδάφιση, καλέμισμα	Καλέμι	280	25
P-16271			400	25
P-16287			600	25
P-16302	Κατεδάφιση, καλέμισμα	Πλατυκάλεμο	360	50
P-16324	Αφαίρεση επικαλύψεων	Καλέμι κυρτό	300	50
P-16293	για κανάλια	Καλέμι χούφτα	300	26

ΒΕΛΟΝΟΚΑΛΕΜΑ ΥΠΟΔΟΧΗΣ ΚΑΤΑΛΛΗΛΗΣ ΓΙΑ SDS-PLUS



Κωδικός	Εφαρμογή	Περιγραφή	Μήκος mm	Μέγεθος mm
P-05505	Κατεδάφιση	Βελόνι	250	-
D-08729	Κατεδάφιση, καλέμισμα	Καλέμι	200	20
D-08735				40
B-14043				Καλέμι longlife
P-63987	Αφαίρεση επικαλύψεων	Καλέμι κυρτό	260	40

ΒΕΛΟΝΟΚΑΛΕΜΑ ΕΞΑΓΩΝΗΣ ΥΠΟΔΟΧΗΣ 28 mm / 30 mm

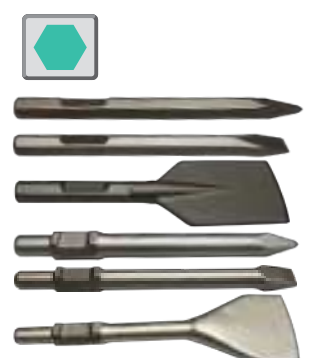

Κωδικός	Υποδοχή	Περιγραφή	Μήκος mm	Μέγεθος mm
P-05692	ΕΞΑΓΩΝΗ 28 mm	Βελόνι	400	-
P-05723		Καλέμι		29
P-05717		Πλατυκάλεμο ασφάλτου		125
P-05549	ΕΞΑΓΩΝΗ 30 mm	Βελόνι	400	-
D-15300		Πλατυκάλεμο		32
P-13518				115

ΚΑΡΟΤΙΕΡΕΣ ΞΗΡΗΣ & ΥΓΡΗΣ ΚΟΠΗΣ

ΚΑΡΟΤΙΕΡΑ ΜΕ ΒΑΣΗ

DBM080



DBM130



Καροτιέρες ξηρής κοπής

	DBM080	DBM130
Όνομαστική ισχύς	1.300 W	1.700 W
Υποδοχή εργαλείου	M18 x 2,5	
Κολάρο βιδώματος (mm)	46	53
Ταχύτητα χωρίς φορτίο rpm	0-3.400	0-1.500 0-3.000
Ø ποτηροτρύπανου Max	82 mm	132 mm
Βάρος	3,8 kg	5,6 kg



DBM230KIT

Η βάση ανάρτησης διατίθεται και μεμονωμένα
κωδ.: P-54190 (DBM230)
κωδ.: P-40082 (DBM131)

Καροτιέρες υγρής κοπής

	DBM131	DBM131KIT	DBM230	DBM230KIT
Όνομαστική ισχύς	1.700 W		2.500 W	
Υποδοχή	M18 x 2,5		1 1/4" UNC	
1η ταχύτητα	1.100 rpm (low)		390 rpm	
2η ταχύτητα	2.300 rpm (high)		1.040 rpm	
3η ταχύτητα	-		1.700 rpm	
Ø ποτηροτρύπανου Max	132 mm		230 mm	
Βάρος	6,1 kg	16,1 kg	11,2 kg	33,5 kg



DBM131KIT / DBM230KIT: με βάση ανάρτησης

ΑΝΑΔΕΥΤΗΡΕΣ



	UT1200	UT1400	UT1401	UT1600
Όνομαστική ισχύς	960 W	1.300 W		1.800 W
Ταχύτητα χωρίς φορτίο	0-590 rpm	0-900 rpm	0-730 rpm	0-970 rpm
Ταχύτητα με φορτίο	0-360 rpm	0-580 rpm	0-450 rpm	0-580 rpm
Σπείρωμα υποδοχής	M14			
Μάζα υλικού ανάδευσης (max)	30 kg	50 kg		80 kg
Βάρος	3,2 kg	5,2 kg	5,5 kg	7,1 kg



ΔΡΑΠΑΝΟ ΑΝΑΔΕΥΤΗΡΑΣ



750 W

ΠΛΕΟΝΕΚΤΗΜΑΤΑ:

Ιδανικό για χρήση σε ξυλουργικές εργασίες στερέωσης των δοκών με περαστά μπουλόνια και για την ανάμειξη κόλλας, ρητίνης και σοβάδων.

	DS4012
Όνομαστική ισχύς	750 W
Ταχύτητα χωρίς φορτίο	0-600 rpm
Ø Max σε μέταλλο	13 mm
Ø Max σε ξύλο	36 mm
Τσος	2 - 13 mm
Βάρος	2,8 kg
Προηγούμενο μοντέλο	DS4011

ΔΙΑΜΑΝΤΟΚΟΡΩΝΕΣ 420 mm ΥΓΡΗΣ ΚΟΠΗΣ ΓΙΑ ΤΟ DBM230 (1+1/4")



Κωδικός	ø mm	Μήκος mm
P-65953	32	420
P-65969	62	
P-65975	82	
P-65981	102	
P-65997	122	
P-66008	132	
P-66014	152	
P-66020	162	
P-66036	202	
P-66042	225	

ΔΙΑΜΑΝΤΟΚΟΡΩΝΕΣ 165 mm (M16x2)



Κωδικός	ø mm	Μήκος mm
B-20513	32	165
B-20529	38	
B-20535	54	
B-20541	65	
B-20557	70	
B-20579	90	
B-20585	105	
B-20591	120	
B-20600	127	
B-20616	152	
B-29664	162	



**ΦΟΡΕΑΣ ΠΟΤΗΡΟΤΡΥΠΑΝΩΝ
ΜΕ ΣΠΕΙΡΩΜΑ M16x2**

Κωδικός	Υποδοχή	Για μοντέλο
384573	M16x2	8406



**ΦΟΡΕΑΣ ΠΟΤΗΡΟΤΡΥΠΑΝΩΝ
FM (18x2,5) M M16x2)**

Κωδικός	Υποδοχή	Για μοντέλο
053165	M16x2	DBM130



**ΠΡΟΕΚΤΑΣΕΙΣ ΦΟΡΕΑ
ΠΟΤΗΡΟΤΡΥΠΑΝΩΝ M16x2 310 mm**

Κωδικός	Υποδοχή	Για μοντέλο
053158	M16	8406
053164		DBM130

ΕΞΑΡΤΗΜΑΤΑ ΑΝΑΔΕΥΤΗΡΩΝ



P-22012
Για κόλλα

P-22028
Για χρώματα

P-22040
Για χρώματα

P-22056
Για δομικά υλικά



Για κόλλα

Για χρώματα

Για δομικά υλικά

P-02331
ø 80-10

P-02347
ø 90-10

P-02353
ø 100-12

Κωδικός	Υποδοχή	Διαστάσεις
P-22012	M14	120x590
P-22028		100x590
P-22040		135x590
P-22056	Εξάγ.	120x590
P-02331		ø 80-10
P-02347		ø 90-10
P-02353		ø 100-12

ΚΡΟΥΣΤΙΚΑ ΔΡΑΠΑΝΑ



HP1631



HP2051FJ



HP2071FJ



HP0300



HP2010N



ΔΩΡΟ

T-Shirt

με τα μοντέλα
HP2051FJ, HP2071FJ



	HP0300	HP1641	HP1631	HP2010N	HP2051FJ	HP2071FJ
Όνομαστική ισχύς	320 W	680 W	710 W	750 W	720 W	1.010 W
Ταχύτ. χωρίς φορτίο rpm	0-1.500	0-2.800	0-3.200	0-2.300	0-2.900	
Ø Max. σε χάλυβα	10 mm	13 mm			16 mm	
Ø Max. σε ξύλο	28 mm	30 mm		40 mm		
Ø Max. σε μπετόν	8 mm	16 mm		20 mm		
Τσοκ	1,5 - 13 mm					
Βάρος	1,3 kg	2,0 kg		2,9 kg	2,5 kg	2,6 kg
Προηγούμενο μοντέλο	-	-	HP1630/HP1640	-	HP2051F	HP2071F

ΔΡΑΠΑΝΟ 25 mm

450 W



	6413
Όνομαστική ισχύς	450 W
Ταχύτητα χωρίς φορτίο	0-3.400 rpm
Ø Max. σε χάλυβα	10 mm
Ø Max. σε ξύλο	25 mm
Τσοκ	1 - 10 mm
Προηγούμενο μοντέλο	6408
Βάρος	1,3 kg

ΠΑΛΜΙΚΟ ΚΑΤΣΑΒΙΔΙ



	TD0101F
Όνομαστική ισχύς	230 W
Ταχύτητα χωρίς φορτίο	0-3.600 rpm
Παλμοί ανα λεπτό	0-3.200
Μέγιστη ροπή	100Nm
Υποδοχή εργαλείου	1/4" εξάγωνη
Βίδες	M4-M8
Μπουλόνια	M5-M14
Βάρος	0,99 kg

ΚΡΟΥΣΤΙΚΟ ΔΡΑΠΑΝΟ 30 mm



T-Shirt



HP1631KX3

Όνομαστική ισχύς	710 W
Ταχύτ. χωρίς φορτίο rpm	0-3.200
Ø Max. σε χάλυβα	13 mm
Ø Max. σε ξύλο	30 mm
Ø Max. σε μπετόν	16 mm
Τσοκ	1,5 - 13 mm
Προηγούμενο μοντέλο	HP1631X
Βάρος	2,0 kg

+ 74 εξαρτήματα

ΓΩΝΙΑΚΑ ΔΡΑΠΑΝΑ



DA3011FJ



	DA3011FJ	DA3010FJ
Όνομαστική ισχύς	450 W	
Ταχύτ. χωρίς φορτίο rpm	0-2.400	
Ø Max. σε χάλυβα	10 mm	
Ø Max. σε ξύλο	25 mm	
Τσοκ	1 - 10 mm	
Βάρος	1,6 kg	
Προηγούμενο μοντέλο	DA3011F	DA3010F

ΔΡΑΠΑΝΑ



DP4011:
με 2 μηχανικές ταχύτητες



	DP2011	DP4011	DP4003K
Όνομαστική ισχύς	370 W	720 W	750 W
Ταχύτητα χωρίς φορτίο	0-4.200 rpm	0-1.200 rpm 0-2.900 rpm	0-700 rpm
Ø Max. σε χάλυβα	6,5 mm	13 mm	
Ø Max. σε ξύλο	15 mm	40 mm	38 mm
Τσοκ	0,8 - 6,5 mm	1,5 - 13 mm	
Βάρος	1,1 kg	2,3 kg	2,4 kg
Προηγούμενο μοντέλο	DP2010	-	-

ΚΑΤΣΑΒΙΔΙΑ ΓΥΨΟΣΑΝΙΔΑΣ 1/4"



Ταχυσύνδεσμος καλώδιου



FS6300RXJ
Καλώδιο 10m

	FS2300K	FS2500K	FS2700K	FS4000JX2	FS4000K	FS4300K	FS6300JX2	FS6300RXJ
Όνομαστική ισχύς	570 W							
Ταχύτητα χωρίς φορτίο	0-2.500 rpm				0-4.000 rpm			0-6.000 rpm
Ø βίδας για γυψοσανίδα	5 mm							4 mm
Μέγιστη ροπή	25 Nm	29 Nm	32 Nm	16 Nm			11 Nm	
Βάρος	1,6 kg	1,5 kg	1,8 kg	1,3 kg			1,4 kg	
Ιδανική εφαρμογή	ξύλινα πάνελ / περλίτης			επενδύσεις		γυψοσανίδες		
Προηγούμενο μοντέλο	-	-	-	-	FS4000	-	-	FS6300RK

ΜΠΟΥΛΟΝΟΚΛΕΙΔΑ



D-4157
Σετ 9 καρυδάκια 1/2"

(8, 10, 13, 16, 17, 18, 19, 21, 24 mm)

Σετ 9 καρυδάκια	D-4157
-----------------	--------

	TW0200J	TW0350J	6906J	TW1000
Όνομαστική ισχύς	380 W	400 W	850 W	1.200 W
Μέγιστη ροπή	200 Nm	350 Nm	588 Nm	1.000 Nm
Υποδοχή	1/2" καρέ	1/2" καρέ	3/4" καρέ	1" καρέ
Βάρος	2,2 kg	3,0 kg	5,6 kg	8,6 kg
Προηγούμενο μοντέλο	TW0200	TW0350	-	-

D-4157
Σετ 9 καρυδάκια, με τα TW0200J, TW0350J.

ΔΡΑΠΑΝΟ ΜΕ ΜΑΓΝΗΤΙΚΗ ΒΑΣΗ



ΠΛΕΟΝΕΚΤΗΜΑΤΑ:

Ιδανικό για την διάτρηση κατά την τοποθέτηση μεταλλικών δοκών. Επιτρέπει την επι τόπου εργασία διάτρησης για συναρμολόγηση ακριβείας. Η ισχυρή μαγνητική έλξη παρέχει ασφαλή εκτέλεση.

	HB500
Ονομαστική ισχύς	1.150 W
Ταχύτητα χωρίς φορτίο	350-650 rpm
Ø Max. σε χάλυβα	50 mm
Μαγνητική δύναμη συγκράτησης	9.300 N
Χωρητικότητα δοχείου λίπανσης	350 ml
Βάρος	18,5 kg

ΖΟΥΜΠΟΨΑΛΙΔΑ



	JN1601J	JN3201J
Ονομαστική ισχύς	550 W	710 W
Πάχος λαμαρίνας (max)	1,6 mm	3,2 mm
Βάρος	1,6 kg	3,4 kg
Προηγούμενο μοντέλο	JN1601	-

ΨΑΛΙΔΙΑ ΛΑΜΑΡΙΝΑΣ



	JS1601J	JS1602J	JS3201J
Ονομαστική ισχύς	380 W		710 W
Παλμοί χωρίς φορτίο	4.500 / min	4.000 / min	1.600 / min
Πάχος λαμαρίνας (max)	1,6 mm		3,2 mm
Βάρος	1,4 kg	1,6 kg	3,4 kg
Προηγούμενο μοντέλο	JS1601 JS1000	JS1602	-

ΠΛΕΟΝΕΚΤΗΜΑΤΑ:

Τα ψαλιδιά JS1601J και JS1602J εκτός από τις εργασίες κοπής λαμαρινών μπορεί να χρησιμοποιηθούν επίσης για την κατασκευή τοίχων ξηρής δόμησης (γυψοσανίδας / μοριοσανίδας) και συγκεκριμένα για την κοπή των μεταλλικών οδηγών.

JS1000J

ΛΕΙΑΝΤΗΡΕΣ ΕΥΘΕΙΣ



GD0800C / GD0810C
GD0801C / GD0811C

GD0801C / GD0811C
Ρυθμιζόμενη ταχύτητα



GD0801C / GD0811C
Εφοδιασμένο με
διακόπτη ασφαλείας



GD0600



GD0603

Προηγούμενο μοντέλο: 906



GD0801C



GD0811C



GS6000

GS6000	
Όνομαστική ισχύς	750 W
Ø Δίσκου	150 mm
Ταχύτητα χωρίς φορτίο	5.600 rpm
Μέγιστη Ø τσοκ	20 mm
Βάρος	5,2 kg

	GD0603	GD0600	GD0800C	GD0801C	GD0810C	GD0811C
Όνομαστική ισχύς	240 W	400 W	750 W			
Ταχύτητα χωρίς φορτίο	28.000 rpm	25.000 rpm	7.000-28.000 rpm	7.000-29.000 rpm	1.800-7.000 rpm	
Μέγιστη Ø τσοκ	6,3 mm			8 mm		
Βάρος	0,97 kg	1,7 kg	1,7 kg	2,0 kg	1,7 kg	2,0 kg
Προηγούμενο μοντέλο	906					

ΓΩΝΙΑΚΟΙ ΤΡΟΧΟΙ 115 mm / 125 mm

720 W



GA5030RSP2



GA4530R



GA4530R



GA4534



GA5030R

	GA4530R	GA4534	GA5030RSP2	GA5030R
Όνομαστική ισχύς	720 W			
Ταχύτητα χωρίς φορτίο	11.000 rpm			
Ø Δίσκου	115 mm		125 mm	125 mm
Βάρος	1,8 kg	1,9 kg	1,9 kg	1,9 kg
Συμπαραδιδόμενα	-	-	Βαλτσάκι, 5 δίσκοι κοπής, 2 δίσκοι λείανσης 1 διαμαντόδισκος	-
Προηγούμενο μοντέλο	GA4530 9554HNG 9554NB	-	-	-



Μοντέλο GA4534:
Διακόπτης ασφαλείας - Ο διακόπτης
βρίσκεται στο κάτω μέρος του σώματος

ΓΩΝΙΑΚΟΙ ΤΡΟΧΟΙ 115 mm / 125 mm

840 W

Z = χωρίς δίσκο

9557HNRGK3



9558PBGY: διακόπτης ασφαλείας στο κάτω
μέρος του σώματος.



9557HNRGZ



9557HNRGK3



9558HNRGZ



9558PBGY

	9557HNRGZ	9557HNRGK3	9558HNRGZ	9558PBGY
Όνομαστική ισχύς	840 W			
Ταχύτητα χωρίς φορτίο	11.000 rpm			
Ø Δίσκου	115 mm		125 mm / 115 mm	
Βάρος	2,0 kg		2,1 kg	
Προηγούμενο μοντέλο	9557HNG / 9557HNRG	9558HNRGK3 9558HNGKD2	9558HNRG 9558HNG	9558HPG



Με το 9557HNRGZ

ΕΞΑΡΤΗΜΑ ΣΥΛΛΟΓΗΣ ΣΚΟΝΗΣ
ΓΙΑ ΓΩΝΙΑΚΟΥΣ ΤΡΟΧΟΥΣ 125 / 115 mm



125 / 115 mm

κωδ. 196845-3



Σύστημα ελέγχου κραδασμών κατά τη διάρκεια της εργασίας

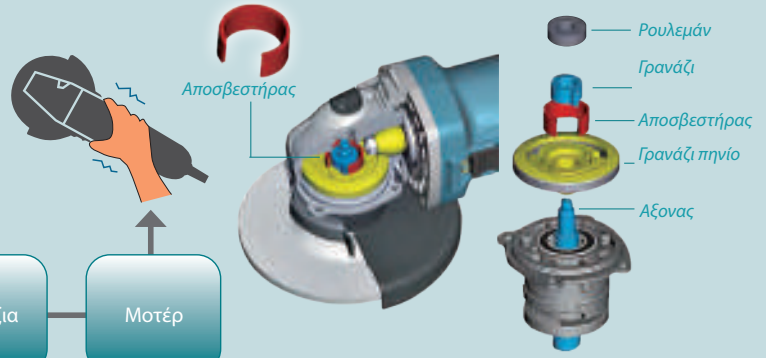

ΓΩΝΙΑΚΟΙ ΤΡΟΧΟΙ 115 mm / 125 mm

GA5041C/GA4541C
ΜΕ ΦΡΕΝΟ ΜΟΤΕΡ

Z= χωρίς δίσκο



Με τα GA4540RZ, GA5040RZ



GA5040RZ



GA4541C

1.100 W / 1.400 W



GA5040C/D



	GA4540RZ	GA5040RZ	GA4540C	GA5040C	GA4541C	GA5041C
Ονομαστική ισχύς	1.100 W		1.400 W		1.100 W	1.400 W
Ταχύτητα χωρίς φορτίο	11.000 rpm		2.800-11.000 rpm		11.000 rpm	2.800-11.000 rpm
Ø Δίσκου	115 mm	125 mm / 115 mm	115 mm	125 mm / 115 mm	115 mm	125 mm / 115 mm
Βάρος	2,4 kg		2,5 kg		2,6 kg	
Προηγούμενο μοντέλο	GA4540R / GA4540	GA5040R / GA5040	-	-	GA5041	-

ΓΩΝΙΑΚΟΙ ΤΡΟΧΟΙ 125 mm / 115 mm

1.400 W



9565CVRX2

Με αντικραδασμική χειρολαβή (AVT)

+



Φίλτρα κατα της σκόνης και
πλαϊνή χειρολαβή AVT
με τον κωδ.9565CVRX2

	9565CVRX2	9565CRX1
Ονομαστική ισχύς	1.400 W	
Ταχύτητα χωρίς φορτίο	2.800-12.000 rpm	12.000 rpm
Ø Δίσκου	125 mm / 115 mm	
Βάρος	2,4 kg	

ΓΩΝΙΑΚΟΣ ΤΡΟΧΟΣ 125 mm / 115 mm
ΜΕ ΕΞΑΡΤΗΜΑ ΣΥΛΛΟΓΗΣ ΣΚΟΝΗΣ 196845-3

1.400 W



1 διαμαντόδισκος
125 mm + εξάρτημα
συλλογής σκόνης

	9565CRJX2
Ονομαστική ισχύς	1.400 W
Ταχύτητα χωρίς φορτίο	12.000 rpm
Ø Δίσκου	125 mm / 115 mm
Βάρος	2,4 kg
Προηγούμενο μοντέλο	GA5040C/D1

ΓΩΝΙΑΚΟΣ ΤΡΟΧΟΣ 125 mm / 115 mm

1.400 W 



ΣΥΜΠΑΡΑΔΙΔΟΝΤΑΙ:
Φίλτρα κατά της σκόνης και
πλαινή χειρολαβή AVT

	9565PCV01
Όνομαστική ισχύς	1.400 W
Ταχύτητα χωρίς φορτίο	2.800-11.000 rpm
Ø Δίσκου	125 mm / 115 mm
Βάρος	2,7 kg

ΓΩΝΙΑΚΟΣ ΤΡΟΧΟΣ 150 mm

1.450 W 



	GA6021C
Όνομαστική ισχύς	1.450 W
Ταχύτητα χωρίς φορτίο	9.000 rpm
Ø Δίσκου	150 mm
Βάρος	3,0 kg

ΠΛΕΟΝΕΚΤΗΜΑΤΑ:



Εξοπλισμένος με σύστημα προστασίας κατά της ακούσιας επανεκκίνησης του μοτέρ.

ΓΩΝΙΑΚΟΙ ΤΡΟΧΟΙ 150 mm / 180 mm

1.400 W / 2.000 W



GA7050R

	 GA6040CF	 GA7050R
Όνομαστική ισχύς	1.400 W	2.000 W
Ταχύτητα χωρίς φορτίο	4.000-9.000 rpm	8.500 rpm
Ø Δίσκου	150 mm	180 mm
Βάρος	2,6 kg	4,6 kg

ΠΛΕΟΝΕΚΤΗΜΑΤΑ:

Το μοντέλο GA7050R είναι εξοπλισμένο με προστασία κατά της ακούσιας επανεκκίνησης του μοτέρ. Το GA6040CF διαθέτει αντικραδασμικό σύστημα SJS

ΓΩΝΙΑΚΟΙ ΤΡΟΧΟΙ 230 mm

2.000 W / 2.200 W

**ΕΞΑΡΤΗΜΑ ΣΥΛΛΟΓΗΣ ΣΚΟΝΗΣ
ΓΙΑ ΓΩΝΙΑΚΟΥΣ ΤΡΟΧΟΥΣ 230 mm / 180 mm**

ΠΛΕΟΝΕΚΤΗΜΑΤΑ:

Νέο σύστημα συλλογής σκόνης για τροχούς 180mm & 230mm.

Το εξάρτημα αυτό επιτρέπει την αναρρόφηση μεγάλου μέρους από τη σκόνη που παράγεται κατά τις εργασίες κοπής, μέσω της σύνδεσης με επαγγελματική σκούπα.

Η δυνατότητα "βύθισης" στο υλικό εξασφαλίζει προστασία για τον χειριστή και για το υλικό κοπής.

Ειδικός σχεδιασμός για μεγάλη αντοχή από τις φθορές.



Ακριβής και άνετη κοπή χάρη στα 4 ροδάκια που βρίσκονται στη βάση ολίσθησης.



GA9020KD



Με τα GA9020R, GA9020KD

	 GA9050R	GA9020	 GA9020R	 GA9020KD
Όνομαστική ισχύς	2.000 W		2.200 W	
Ταχύτητα χωρίς φορτίο		6.600 rpm		
Ø Δίσκου		230 mm		
Συμπαράδιδόμενα	-	-	-	Βαλιτσάκι και διαμαντόδισκος
Βάρος	4,8 kg		5,8 kg	



κωδ. 198440-5

ΓΩΝΙΑΚΟΙ ΤΡΟΧΟΙ 230 mm



GA9030R



2.400 W / 2.600 W

ΠΛΕΟΝΕΚΤΗΜΑΤΑ:

Αυτοί οι γωνιακοί τροχοί, πληρούν τις ανάγκες κοπής δομικών υλικών όπως πλάκες πεζοδρομίου, πλάκες από φυσικά πετρώματα τμήματα αγωγών και όλες τις ανάγκες που απαιτούν γρήγορη κοπή. Χάρη στη δυνατότητα ρύθμισης 3 θέσεων της πλαϊνής χειρολαβής προσφέρεται μεγαλύτερη άνεση στον χειριστή.



Πλαϊνή χειρολαβή και διακόπτης ασφαλείας



GA9040R

	GA9030R	GA9040R
Όνομαστική ισχύς	2.400 W	2.600 W
Ταχύτητα χωρίς φορτίο	6.600 rpm	
Ø Δίσκου	230 mm	
Βάρος	6,5 kg	6,9 kg

ΓΩΝΙΑΚΟΙ ΤΡΟΧΟΙ 180 mm / 230 mm

ΓΙΑ ΧΡΗΣΕΙΣ ΒΑΡΕΩΣ ΤΥΠΟΥ

2.200 W



GA7060



GA9060



GA9061R



GA9063RX02



GA9063RX02: κύρια λαβή με βραχίονα + πλαϊνή λαβή AVT



Προστατευτικές ρητίνες εφαρμόζονται άμεσα στον ρότορα, προκειμένου να διαφυλαχθεί η ακεραιότητα και η μεγαλύτερη διάρκεια ζωής του



Η διάρκεια ζωής των ψυκτών αυξήθηκε χάρη στη χρήση ενός καινοτόμου συστήματος με σπειροειδές ελατήριο

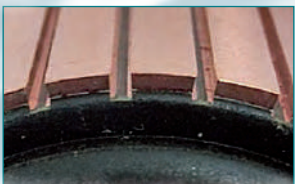

Σημαντική αύξηση του βάθους της εγκοπής στο συλλέκτη από 1,2mm σε 1,9mm, για μεγαλύτερη αντοχή του μοτέρ σε βαρέως τύπου εργασίες.



Στάτορας επικαλυμμένος με ειδικές ρητίνες για μεγαλύτερη προστασία από τη σκόνη και τα ρινίσματα.

ΠΛΕΟΝΕΚΤΗΜΑΤΑ:

Ισχυρά και αξιόπιστα μοντέλα χάρη στα ιδιαίτερα τεχνικά χαρακτηριστικά τους. Είναι ιδανικά για εργασίες διάρκειας όπως η λείανση ηλεκτροκολλήσεων και η κοπή δομικών υλικών με διαμαντόδισκο. Το μοντέλο GA9061R διαθέτει το αντικραδασμικό σύστημα SJSII και είναι εξοπλισμένο με σύστημα προστασίας κατά της ακούσιας επανεκκίνησης του μοτέρ.

	GA7060	GA9060	GA9061R	GA9063RX02
Όνομαστική ισχύς	2.200 W			
Ταχύτητα χωρίς φορτίο	8.500 rpm	6.600 rpm		
Ø Δίσκου	180 mm	230 mm		
Βάρος	5,3 kg	5,5 kg	5,7 kg	5,8 kg

PROMO KIT ΓΩΝΙΑΚΩΝ ΤΡΟΧΩΝ 230 mm + 125 mm



ΠΛΕΟΝΕΚΤΗΜΑΤΑ:

Kit 2 γωνιακών τροχών σε 1 βαλιτσάκι: Ενδείκνυται για επισκευαστικές εργασίες, όπως η κοπή σωλήνων διαφόρων διαμέτρων



GA9020

9558HNRG



	DK0053GX1
Ø Δίσκου 230mm 2200 Watt	GA9020
Ø Δίσκου 125mm 840 Watt	9558HNRG
Προηγούμενο μοντέλο	DK1163GX



10 τμχ. ανά συσκευασία

Κωδικός	Εφαρμογή	Τύπος	ø mm	Οπή ø mm	Πάχος mm
P-52249	Κοπή INOX	Δίσκος	115	22,23	1
P-53045			125		
P-53067			230		2



10 τμχ. ανά συσκευασία

Κωδικός	Εφαρμογή	Τύπος	ø mm	Οπή ø mm	Πάχος mm
P-53001	Κοπή μετάλλων	Δίσκος	115	22,23	1
P-53023			125		
P-52233			230		2



Κωδικός	Εφαρμογή	Τύπος	ø mm	Υποδοχή	Πάχος mm
T-02026	Αφαίρεση σκουριάς	Δίσκος	90	M14	0,8
T-01993		Βούρτσα	60		
T-02004			100		
T-02010			120		



Κωδικός	Εφαρμογή	Τύπος	ø mm	Οπή ø mm	Πάχος mm
B-53986	Για κοπή σκυροδέματος, πλακιδίων, κεραμιδιών, δομικών υλικών	NDS11522	115	22,23	10
B-53992		NDS12522	125		
B-54003		NDS15022	150		
B-54019		NDS18022	180		
B-54025		NDS23022	230		
B-54053		NDS35030	350	25,4	
B-54069		NDS40030	400		



Κωδικός	Εφαρμογή	Τύπος	ø mm	Οπή ø mm	Πάχος mm
D-41626	Για κοπή σκυροδέματος, πλακιδίων, κεραμιδιών, δομικών υλικών	Κορώνα	115	22,23	8
D-41632			125		
D-41654			230		
D-41589		Δίσκος με τομείς	115		
D-41595			125		
D-41610			230		



Κωδικός	Εφαρμογή	Τύπος	ø mm	Οπή ø mm	Πάχος mm
D-61123	Για κοπή σκυροδέματος, πλακιδίων, τούβλων, δομικών υλικών	Δίσκος με τομείς	115	22,23	8
D-61139			125		
D-61145			230		

ΔΙΔΥΜΟΙ ΤΡΟΧΟΙ 150 mm / 205 mm



GB801

	GB602	GB801
Όνομαστική ισχύς	250 W	550 W
Ταχύτητα χωρίς φορτίο	2.850 rpm	
Ø Δίσκου	150 mm	205 mm
Βάρος	9,4 kg	20,5 kg

ΦΟΡΗΤΟΣ ΚΟΦΤΗΣ 355 mm



LW1400

Όνομαστική ισχύς	2.200 W
Ταχύτητα χωρίς φορτίο	3.800 rpm
Βάθος κοπής (90°)	127 mm
Ø Δίσκου	355 mm
Βάρος	18,7 kg
Προηγούμενο μοντέλο	2414EN

ΔΙΣΚΟΠΡΙΟΝΟ ΜΕΤΑΛΛΟΥ 185 mm



4131

Όνομαστική ισχύς	1100 W
Ταχύτητα χωρίς φορτίο	3.500 rpm
Βάθος κοπής (90°)	63 mm
Ø Δίσκου	185 mm
Βάρος	5,1 kg

ΦΟΡΗΤΟΣ ΚΟΦΤΗΣ ΜΕ ΔΙΣΚΟ WIDIA 305 mm



Δίσκος TCT Inox
100 οδόντων
B-33750

LC1230N

Όνομαστική ισχύς	1.750 W
Ταχύτητα χωρίς φορτίο	1.300 rpm
Βάθος κοπής (90°)	115 mm
Ø Δίσκου	305 mm
Βάρος	19,3 kg

ΦΟΡΗΤΗ ΚΟΡΔΕΛΑ ΓΙΑ ΜΕΤΑΛΛΟ 1.140 mm



2107FK

Όνομαστική ισχύς	710 W
Ταχύτητα χωρίς φορτίο	60-105 m/min
Μήκος πριονοκορδέλας	1.140 mm
Ικανότητα κοπής	ø 120 mm
Βάρος	6,0 kg

ΠΡΙΟΝΟΚΟΡΔΕΛΑ ΓΙΑ ΞΥΛΟ



Ικανότητα κοπής:
165 mm (max)

LB1200F

Όνομαστική ισχύς	900 W
Πλάτος λάμας	6 - 16 mm
Βάρος	81,2 kg

ΚΟΦΤΗΣ ΜΕ ΔΙΑΜΑΝΤΟΔΙΣΚΟ ΥΓΡΗΣ ΚΟΠΗΣ 125 mm



4101RH	
Όνομαστική ισχύς	860 W
Βάθος κοπής 90°	41,5 mm
Ø Δίσκου	125 mm
Ø Οπής δίσκου	20 mm
Βάρος	2,9 kg

ΚΟΦΤΗΣ ΜΕ ΔΙΑΜΑΝΤΟΔΙΣΚΟ 125 mm



4100KB	
Όνομαστική ισχύς	1.400 W
Ø Δίσκου	125 mm
Ικανότητα κοπής (90°) με δίσκο 110 mm	32,5 mm
Ικανότητα κοπής (90°) με δίσκο 125 mm	40 mm
Διαστάσεις (mm)	238x214x169
Βάρος	3,0 kg
Προηγούμενο μοντέλο	4105KB

ΥΓΡΟΣ ΛΕΙΑΝΤΗΡΑΣ / ΣΤΙΛΒΩΤΗΡΑΣ 100>125 mm



PW5000CH	
Όνομαστική ισχύς	900 W
Ταχύτητα χωρίς φορτίο rpm	2.000-4.000
Ø Δίσκου	100>125 mm
Αριθμός παροχών νερού	3
Βάρος	2,3 kg

ΛΕΙΑΝΤΗΡΕΣ ΜΠΕΤΟΥ 125 mm



PC5010C
διατίθεται χωρίς δίσκο



	PC5010C	PC5001C
Όνομαστική ισχύς	1.400W	
Ø Δίσκου	125 mm	
Ταχύτητα χωρίς φορτίο	4.000/9.000 rpm	10.000 rpm
Βάρος	2,5 kg	5,1 kg

ΛΕΙΑΝΤΙΚΟΙ ΔΙΑΜΑΝΤΟΔΙΣΚΟΙ 125 mm (Ø οπής 22,23 mm)

για τα PC5000C / PC5001C / PC5010C



B-12289 B-12295 B-48561 B-48577 B-48583 B-50005

Κωδικός	Περιγραφή
B-12289	Λείο φινιρίσμα, κορυφαίας ποιότητας
B-12295	Διπλός δακτύλιος, ξεχονδρίσμα κορυφαίας ποιότητας
B-48561	Μονός δακτύλιος 8T για ταχείες εργασίες
B-48577	Διπλός δακτύλιος ξεχονδρίσματος
B-48583	Boomerang 6T για ακατέργαστες επιφάνειες
B-50005	Κεφαλή Turbo, για φινιρίσμα

ΚΑΝΑΛΟΠΟΙΟΙ ΜΕ ΔΙΠΛΟ ΔΙΣΚΟ

ΣΥΜΠΑΡΑΔΙΔΟΝΤΑΙ
2 διαμαντόδισκοι
με το SG1251J:



SG1251J



SG150



SG181



B-13013
2 x δίσκοι Comet turbo
με το SG181



	SG1251J	SG150	SG181
Όνομαστική ισχύς	1.400 W	1.800 W	2.150 W
Προφίλ max	30 mm	45 mm	60 mm
Βάθος καναλιού (max)	6 - 30 mm	7 - 35 mm	9 - 43 mm
Ø Δίσκου	125 mm	150 mm	180 mm
Βάρος	4,5 kg	5,7 kg	5,6 kg



B-54003
2 διαμαντόδισκοι
με το SG150

ΚΟΦΤΕΣ ΔΟΜΙΚΩΝ ΥΛΙΚΩΝ 2Τ / 4Τ



- ▶ Ισχυρά
- ▶ Χαμηλού θορύβου
- ▶ Ευκολα στη συντήρηση
- ▶ Άνετα στη χρήση
- ▶ Με μειωμένους ρύπους

ΠΛΕΟΝΕΚΤΗΜΑΤΑ:

Ισχυρά μηχανήματα, ιδανικά για εργοτάξια και συνεργεία δικτύων σωληνώσεων ή για κοπή ασφάλτου, σκυροδέματος, πλακιδίων και φυσικής πέτρας. Το μοντέλο EK7651H διαθέτει 4χρονο μοτέρ: λιγότερα καυσαέρια και μείωση κραδασμών.



EK8100WS



EK8100WS



EK7651H

Διατίθεται χωρίς δίσκο



	EK7301WS	EK8100WS	EK7651H
Μοτέρ	2-χρονο		4-χρονο
Κυβισμός	73 cm ³	81 cm ³	75,6 cm ³
Όνομαστική ισχύς	4,2 kW / 5,7 Hp	4,5 kW / 6,2 Hp	3 kW / 4,1 Hp
Μεγιστη ροπή	4,3 Nm	5,0 Nm	
Ø Δίσκου	355 mm	400 mm	355 mm
Βάθος κοπής	122 mm	147 mm	122 mm
Βαλβίδα αποσυμπίεσης	✓	✓	✓
Βάρος	10,0 kg	10,6 kg	12,9 kg



YouTube Makita Official Power Cutters

<https://youtu.be/XIIFQ3ZE7Vc>



ΠΛΑΝΕΣ ΞΥΛΟΥ



	MAK PAC KP0800J	MAK PAC KP0810J	MAK PAC KP0810CJ	MAK PAC KP312S
Όνομαστική ισχύς	620 W	850 W	1.050 W	2.200 W
Ταχύτητα χωρίς φορτίο	17.000 rpm	16.000 rpm	12.000 rpm	
Εύρος πλανίσματος	82 mm			312 mm
Βάθος πλανίσματος	2,5 mm	4 mm		3,5 mm
Πατούρα (max)	9 mm	25 mm		-
Βάρος	2,6 kg	3,3 kg	3,4 kg	18,4 kg

ΠΛΑΝΕΣ ΒΑΣΗΣ 304 mm ΓΙΑ ΞΥΛΟ



ΠΛΕΟΝΕΚΤΗΜΑΤΑ:
Εκτέλεση εργασιών κατασκευής ή επισκευής πέργκολας και ξύλινου φράκτη επι τόπου.

	2012NB
Όνομαστική ισχύς	1.650 W
Ταχύτητα χωρίς φορτίο	8.500 rpm
Εύρος πλανίσματος	304 mm
Πάχος max	155 mm
Πατούρα max	3 mm
Βάρος	28,1 kg

ΚΟΦΤΗΣ ΑΛΟΥΜΙΝΙΟΥ 118 mm

ΠΛΕΟΝΕΚΤΗΜΑΤΑ:

Πρωτοποριακό σύστημα για την επεξεργασία συνθετικών υλικών αλουμινίου που χρησιμοποιούνται ως επένδυση προσόψεων σε ξενοδοχεία, εκθεσιακά και εμπορικά κέντρα. Δυνατότητα δημιουργίας αυλακώσεων σε σχήμα V για την εύκολη κάμψη πλαισίων αλουμινίου



Οπή 20mm - Δόντια 6

Κωδικός	∅ mm	Γωνία οδόντωσης
B-48832	118	90°
B-48860		135°



YouTube Makita UK CA5000
<https://youtu.be/3TSE87v-NuU>

	CA5000XJ
Όνομαστική ισχύς	1300 W
∅ Δίσκου	118 mm
Βάρος	5,1 kg



ΔΙΣΚΟΠΡΙΟΝΑ ΞΥΛΟΥ 165 / 190 mm



HS6601J



HS6101J



HS7601J

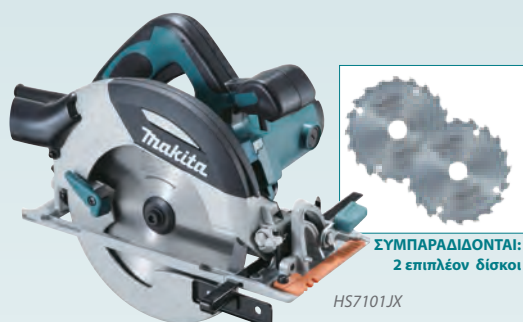

HS7101JX



HS7611J

ΧΑΡΑΚΤΗΡΙΣΤΙΚΑ

ΜΟΝΤΕΛΟ		HS6601J	HS6101J	HS7601J	HS7101JX	HS7611J
ΡΑΓΑ ΟΔΗΓΟΣ		ΑΠΕΥΘΕΙΑΣ		ΜΕ ΑΝΤΑΓΓΙΠΤΟΡΑ		
ΗΛΕΚΤΡΙΚΟ ΦΡΕΝΟ		X	✓	X	✓	X
LED ΦΩΣ ΕΡΓΑΣΙΑΣ		X	✓	X	✓	X
ΒΑΣΗ ΑΛΟΥΜΙΝΙΟΥ	Al		X		✓	X
ΒΑΣΗ ΜΑΓΝΗΣΙΟΥ	Mg			X		
ΑΝΤΙ KICKBACK	AFT			X		
SOFT START				X		
SJS (Super Joint System)				X		

ΔΩΡΟ

Με το HS7601J



	HS6601J	HS6101J	HS7601J	HS7101JX	HS7611J
Ονομαστική ισχύς	1.050 W	1.100 W	1.200 W	1.400 W	1.600 W
Βάθος κοπής (90°)	54,5 mm		66 mm	67 mm	67 mm
Ø Δίσκου	165 mm		190 mm		
Ταχύτητα χωρίς φορτίο	5.200 rpm	5.500 rpm	5.200 rpm	5.500 rpm	
Βάρος	3,7 kg		4,0 kg		3,9 kg
Συμπαράδιδόμενα	-			2 δίσκοι M-Force	-
Προηγούμενο μοντέλο	5604R	-	5704R / HS7601	HS7101JX	-

ΔΙΣΚΟΠΡΙΟΝΑ ΞΥΛΟΥ 210 / 235 / 270 / 355 mm

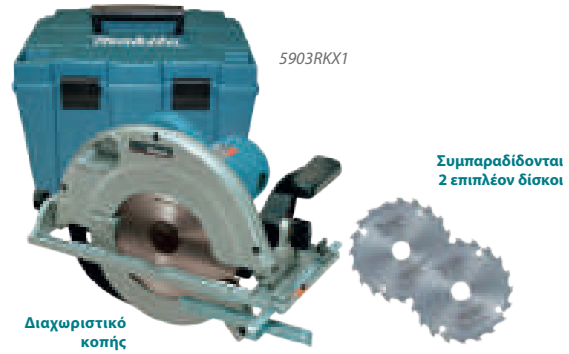

ΧΑΡΑΚΤΗΡΙΣΤΙΚΑ

ΜΟΝΤΕΛΟ		5008MGJX	5903RKX1	N5900B	HS0600	5104S	5103R	5143R
ΡΑΓΑ ΟΔΗΓΟΣ		X	ΜΕ ΑΝΤΑΠΤΟΡΑ	X	ΑΠΕΥΘΕΙΑΣ	ΜΕ ΑΝΤΑΠΤΟΡΑ		ΑΠΕΥΘΕΙΑΣ
ΗΛΕΚΤΡΙΚΟ ΦΡΕΝΟ			✓		X		✓	
LED ΦΩΣ ΕΡΓΑΣΙΑΣ		✓				X		
ΒΑΣΗ ΑΛΟΥΜΙΝΙΟΥ	Al	X	✓		X		✓	X
ΒΑΣΗ ΜΑΓΝΗΣΙΟΥ	Mg	✓		X	✓		X	
ΑΝΤΙ KICKBACK	AFT	X	✓		X			✓
SOFT START		X	✓		X		✓	
SJS (Super Joint System)				X			✓	

	5008MGJX	5903RKX1	N5900B	HS0600	5104S	5103R	5143R
Ονομαστική ισχύς	1.800 W		2.000 W			2.100 W	2.200 W
Βάθος κοπής (90°)	75,5 mm		85 mm		97 mm	100 mm	130 mm
Ø Δίσκου	210 mm		235 mm			270 mm	355 mm
Ταχύτητα χωρίς φορτίο	5.200 rpm	4.500 rpm	4.100 rpm	4.300 rpm		3.800 rpm	2.700 rpm
Βάρος	5,1 kg	7,2 kg	6,8 mm	6,9 kg	9,2 kg	9,4 kg	14,0 kg
Συμπαράδόμενα	1 δίσκος Makforce	2 δίσκοι Makforce					
Προηγούμενο μοντέλο	-	5903RK	-	-	-	-	-



ΙΔΑΝΙΚΟΙ ΓΙΑ ΕΡΓΑΛΕΙΑ ΜΠΑΤΑΡΙΑΣ

Περισσότερες κοπές ανά μία πλήρως φορτισμένη μπαταρία και μεγαλύτερη αυτονομία

Ο ειδικός σχεδιασμός του άκρου κοπής και η βάση του είναι ιδιαίτερα λεπτά και εγγυώνται:

- 1- Ακόμα πιο λεία κοπή
- 2- Πιο γρήγορη κοπή



<https://youtu.be/LsKleCAQ6WI>



Κωδικός	ø mm	Οπή δίσκου mm	Τύπος	Πάχος mm	Δόντια
B-57336	165	20	CCXF16556EL	1,45	56
B-64191	190	30	CCM19024G	1,45	24
B-64630	260		CMSM26045G	2,1	45
B-67290			CMSXF26080G	2,1	80
B-67309	305		CMSM30560G	1,9	60
B-67321			CMSM305100G		100
B-67315			CMSF30580G	2,1	80

Πριονόδισκοι TCT

Για θερμομονωτικά πάνελς.



Κωδικός	ø mm	Οπή δίσκου mm	Τύπος	Πάχος mm	Δόντια
B-33582	235	30	CFS23550GL	1,8	50
B-33598	270		CFS27060GL	2,2	60
B-33607	355		CSF35580GL		80

Για μελαμίνες.



Κωδικός	ø mm	Οπή δίσκου mm	Τύπος	Πάχος mm	Δόντια
B-33825	136	20	CCXF13648EL	2,3	48
B-33831	165		CCXF16552EL		52
B-33847	190	MSXF19060GL	60		
B-33875	260	30	MSXF26094GL	2,5	84
B-33881	305		MAXF30596GL		96

Για κοπές ακριβείας σε ξύλο



Κωδικός	ø mm	Οπή δίσκου mm	Τύπος	Πάχος mm	Δόντια
B-33532	136	20	CCC13616E	1,5	16
B-32926	190	30	CCC19024G	1,4	24

Πριονόδισκοι TCT STANDARD

Γενικής χρήσης σε ξύλο



Κωδικός	ø mm	Οπή δίσκου mm	Τύπος	Πάχος mm	Δόντια
D-03349	165	20	CSF16540E	1,5	40
D-03327			CSC16510E		10
B-02939	190	30	CSM19012G	2	12
B-12859	270	30	CSC27018G	2,6	18
B-33196	355		CSM35520G	2,3	20
A-80014			CSC35520G	3	20



Κωδικός	ø mm	Οπή δίσκου mm	Τύπος		Δόντια
E-02939	150	20	MSCM15032E	Μέταλλο	32
B-69325			MSCF15033E		33
B-69331			MSCF15048E		48
B-47058			MCCS15060E	Inox	60

Πριονόδισκοι για τσιμεντοσανίδες

NEO



Κωδικός	ø mm	Οπή δίσκου mm	Πάχος δίσκου mm	Γωνία	Δόντια
B-33685	165	20	2,3	12°	4
B-33691	190	30			2,5
B-33700	260		8		
B-33716	305	8			



ΔΙΣΚΟΠΡΙΟΝΟ ΠΑΓΚΟΥ 255 mm



MLS100N	
Όνομαστική ισχύς	1.500 W
Ø Δίσκου	255 mm
Ικανότητα κοπής (90°)	75 x 130 mm
Ικανότητα κοπής (90°) λοξά	48 x 120 mm
Ικανότητα κοπής (45°)	75 x 90 mm
Ικανότητα κοπής (45°) λοξά	48 x 90 mm
Βάρος	14,7 kg
Προηγούμενο μοντέλο	MLS100

ΔΙΣΚΟΠΡΙΟΝΑ 165 mm



ΣΥΜΠΑΡΑΔΙΔΕΤΑΙ με το SP6000J1
ΡΑΓΑ ΟΔΗΓΟΣ 1,5 m (κωδ. 199141-8)



	SP6000J1	SP6000J
Όνομαστική ισχύς	1.300 W	
Βάθος κοπής (90°)	56 mm	
Βάθος κοπής (45°)	40 mm	
Βάθος κοπής (48°)	38 mm	
Ø Δίσκου	165 mm	
Βάρος	4,4 kg	

ΔΙΣΚΟΠΡΙΟΝΑ ΠΑΓΚΟΥ 216 / 260 / 305 mm



1,15 m > 2,55 m

Πάγκος
με τα LS1019L και LS1219L



Βάθος κοπής (max) 65 mm



LS1019L
LS1219L

LS1219L

Βολικός και ευέλικτος, συμβάτος με αρκετά δισκοπρίονα πάγκου, είναι σταθερός και εύκολος στη μεταφορά, με πλευρική στήριξη για δοκούς οροφής.



	90°		45°		90°		45°		Κοπή με κλίση	Κάθετη κοπή
LS0815L	65 x 305	45° A/Δ	65 x 215	45° Δ	50 x 305	45° A	60 x 305	45° Δ	-	-
LS1018L	91 x 310	45° A/Δ	91 x 220	45° Δ	50 x 310	45° A	31 x 310	45° Δ	-	-
LS1019L	68 x 310	45° A	42 x 310	45° Δ	45° A/Δ	68 x 218	45° A	45° Δ	168 (λοξά)	133 (κάθετα)
LS1219L	92 x 382	45° A/Δ	92 x 268	60° A/Δ	45° A	61 x 382	45° A	45° Δ	203 (λοξά)	171 (κάθετα)
					45° Δ	44 x 382	45° A	45° Δ	320 (οριζόντια)	416 (οριζόντια)

(mm)



ΥΨΗΛΗ ΙΚΑΝΟΤΗΤΑ ΚΟΠΗΣ
Η ΛΕΙΤΟΥΡΓΙΑ ΑΥΤΟΥ ΤΟΥ ΠΡΟΑΙΡΕΤΙΚΟΥ ΕΞΑΡΤΗΜΑΤΟΣ ΕΠΙΤΡΕΠΕΙ ΤΗΝ ΕΚΤΕΛΕΣΗ ΦΑΛΤΣΟΚΟΠΩΝ ΜΕ ΣΗΜΑΝΤΙΚΗ ΑΥΞΗΣΗ ΤΗΣ ΠΑΡΑΓΩΓΙΚΗΣ ΙΚΑΝΟΤΗΤΑΣ (ΕΩΣ 165MM).



LS0815FLN, LS1018LN:
νέο σύστημα προστασίας του δίσκου



	LS0815FLN	LS1018LN	LS1019L	LS1219L
Όνομαστική ισχύς	1.400 W	1.430 W	1.510 W	1.800 W
Ø Δίσκου	216 mm	260 mm	260 mm	305 mm
Βάρος	14,1 kg	20,6 kg	26,3 kg	29,3 kg
Προηγούμενο μοντέλο	-	-	LS1016FLB	LS1216FLB

ΑΝΑΤΡΕΠΟΜΕΝΟ ΦΑΛΤΣΟΠΡΙΟΝΟ 260 mm



LF1000	
Γωνία κοπής	90°
90°	68 x 155 mm 20 x 180 mm
45°	53 x 95 mm

LF1000	
Ονομαστική ισχύς	1.650 W
Ø Δίσκου	260 mm
Βάρος	36,0 kg

ΔΙΣΚΟΠΡΙΟΝΑ ΠΑΓΚΟΥ ΜΕ ΦΩΣ 260 / 305 mm



LH1040F



LH1201FL:
Εύκολη ρύθμιση του ύψους του τραπέζιου

Γωνία κοπής	LH1040F	LH1201FL
90°	93 x 95 mm 69 x 130 mm	95 x 155 mm 62 x 200 mm
45°	53 x 95 mm	64 x 155 mm

	LH1040F	LH1201FL
Ονομαστική ισχύς	1.650 W	
Ø Δίσκου	260 mm	305 mm
Βάρος	14,3 kg	20,7 kg
Προηγούμενο μοντέλο	-	LH1200FL

ΔΙΣΚΟΠΡΙΟΝΟ ΠΑΓΚΟΥ 260 mm
ΜΕ ΚΑΡΟΤΣΙ ΜΕΤΑΦΟΡΑΣ

ΠΛΕΟΝΕΚΤΗΜΑΤΑ:
Το συμπαριδόμενο
καρότσι μεταφοράς για επιτόπου εργασία



2704NW	
Ονομαστική ισχύς	1.650 W
Ø Δίσκου	260 mm
Ικανότητα κοπής max	91 mm
Βάρος	34,9 kg

ΔΙΣΚΟΠΡΙΟΝΟ ΠΑΓΚΟΥ 260 mm



Προαιρετικό εξάρτημα το καρότσι μεταφοράς για μεγαλύτερη ευελιξία και επιτόπου εργασία
Κωδ. **JM27000300**

MLT100N	
Ονομαστική ισχύς	1.500 W
Ø Δίσκου	260 mm
Ικανότητα κοπής max	91 mm
Βάρος	34,1 kg



ΔΙΣΚΟΠΡΙΟΝΟ ΕΠΙΔΑΠΕΔΙΟ 315 mm



2712	
Ονομαστική ισχύς	2.000 W
Ø Δίσκου	315 mm
Ικανότητα κοπής max	85 mm
Βάρος	52,9 kg

ΣΕΓΕΣ



4327



4329KX1



JV0600J



4329KX1



JV0600J
4350FCTJ
4351FCTJ



4350FCTJ
4351FCTJ



4350FCTJ



4351FCTJ



T-Shirt

Με τα 4350FCTJ, 4351FCTJ

	4327	4329KX1	JV0600J	4350FCTJ	4351FCTJ
Όνομαστική ισχύς	450 W		650 W		720 W
Ταχύτητα χωρίς φορτίο	500-3.100 rpm				
Ικανότητα κοπής σε ξύλο (max)	65 mm		90 mm		135 mm
Βάρος	1,9 kg		2,4 kg	2,6 kg	2,5 kg
Προηγούμενο μοντέλο	4326	4329	-	-	-

ΣΠΑΘΟΣΕΓΕΣ



JR3051TK



JR3060T



T-Shirt

ΠΛΕΟΝΕΚΤΗΜΑΤΑ:

Υποδοχή ταχείας αντικατάστασης της λάμας. Το JR3070CT διαθέτει σύστημα AVT για τη δραστική μείωση των κραδασμών, παρέχοντας άνεση σε εργασίες κοπής διαρκείας



JR3070CT



	JR3051TK	JR3060T	JR3070CT
Όνομαστική ισχύς	1.200 W	1.250 W	1.510 W
Ταχύτητα χωρίς φορτίο	0-3.000 rpm	0-2.800 rpm	
Ικανότητα κοπής σε ξύλο (max)	255 mm		
Τεχνικά χαρακτηριστικά	Ηλεκτρονικός διακόπτης	Εκκεντρή κίνηση Ηλεκτρονικός διακόπτης	Σύστημα AVT Ρύθμιση ταχύτητας σε 6 θέσεις Εκκεντρή κίνηση Ηλεκτρονικός διακόπτης
Δονήσεις	20 m/s ²	21 m/s ²	10,5 m/s ²
Βάρος	3,2 kg	4,4 kg	4,6 kg



ΡΟΥΤΕΡ



RP2300FCXJ:
Οδηγός λαμναρίσματος
ταχείας ρύθμισης
Οδηγός μικρομετρικής ρύθμισης



RP1800FX1J
RP2300FCX1J

	RP0900J	RP1110CJ	RP1800FXJ	RP2300FCXJ
Όνομαστική ισχύς	900 W	1.100 W	1.850 W	2.300 W
Ταχύτητα χωρίς φορτίο	27.000 rpm	8000-24.000 rpm	22.000 rpm	9.000-22.000 rpm
Διαδρομή φρέζας	35 mm	57 mm	70 mm	
Κυλινδρικός άξονας	8 mm		12 mm	
Βάρος	2,7 kg	3,4 kg	6,0 kg	6,1 kg

ΚΟΥΡΕΥΤΙΚΟ 4 ΣΕ 1

4 ΕΡΓΑΛΕΙΑ ΣΕ 1

- Κουρευτικό κάθετο
- Κουρευτικό offset
- Κουρευτικό με κλίση
- Ρούτερ

Βάση κάθετου κουρέματος
ρυθμιζόμενη για βάθος
απο 0 ως 40 mm

Μοτέρ
ρυθμιζόμενης ταχύτητας
10 000 ως 30 000rpm



Βάση κουρέματος
υπο κλίση με ρύθμιση
γωνίας απο -30° ως 45°

Βάση offset)
Παρέχει τη δυνατότητα
κουρέματος απο πλάγια θέση
για δυσπρόσιτα σημεία

Βάση ρούτερ
με μικρορύθμιση βάθους
κλίμακος 1 / 10 mm απο 0 ως 35 mm

	RT0700CX3J
Όνομαστική ισχύς	710 W
Ταχύτητα χωρίς φορτίο	10.000-30.000 rpm
Διαδρομή	35 mm
Κυλινδρικός άξονας	6 mm
Βάρος	1,8 kg

ΚΟΥΡΕΥΤΙΚΑ 6 mm



Σταθερή βάση
(μόνο βύθιση)

Ανακλινόμενη βάση

ΦΡΕΖΟΚΑΒΙΛΙΕΡΑ 100 mm

Ρυθμιζόμενος οδηγός
γρήγορα και με ακρίβεια

Ρύθμιση βάθους
6 θέσεων

Ρύθμιση κλίσης του οδηγού στις 0°, 45° και 90°



ΠΛΕΟΝΕΚΤΗΜΑΤΑ:

Η χρήση αυτού του μηχανήματος επιτρέπει εργασίες επισκευής και συντήρησης ξύλινων κατασκευών. Η ακρίβεια κοπής σε συνδυασμό με την υψηλή ταχύτητα επιτρέπει την αποτελεσματική σύνδεση σανίδων και ραφιών. Η δυνατότητα σύνδεσης 2 ξύλινων κομματιών χωρίς τη χρήση καρφιών και βιδών, καθιστά δυνατή τη δημιουργία καλών ξύλινων κατασκευών τόσο από δομικής πλευράς όσο και από αισθητικής.

	3709	3710
Όνομαστική ισχύς	530 W	
Ταχύτητα χωρίς φορτίο	30.000 rpm	
Κυλινδρικός άξονας	ø 6 mm	
Βάρος	1,5 kg	1,6 kg
Προηγούμενο μοντέλο	3707FC / 3707	3708 / 3708

	PJ7000J
Όνομαστική ισχύς	700 W
Ταχύτητα χωρίς φορτίο	11.000 rpm
ø Δίσκου	100 mm
ø οπής δίσκου	22 mm
Βάρος	2,5 kg

ΠΟΛΥΕΡΓΑΛΕΙΟ



ΣΥΣΤΗΜΑ ΕΥΚΟΛΗΣ & ΓΡΗΓΟΡΗΣ
ΑΛΛΑΓΗΣ ΤΩΝ ΕΞΑΡΤΗΜΑΤΩΝ

Συμπαραδιδόμενη συλλογή 39 εξαρτημάτων
7 λάμες, 1 πλατώ, 30 λειαντικά φύλλα,
1 υποδοχή συλλογής σκόνης

TM3010CX3J	
Ονομαστική ισχύς	320 W
Ταχύτητα χωρίς φορτίο	6.000-20.000 rpm
Εύρος παλμού	3,2°
Βάρος	1,6 kg
Προηγούμενο μοντέλο	TM3010CX2J

STARLOCK



■ Πολλαπλά υλικά **ΜΩΒ**
■ Ξύλο **ΓΚΡΙ**
■ Κονίαμα & Λείανση **ΚΑΦΕ**
■ Μέταλλο **ΜΠΛΕ**
■ Ξύλο & Μέταλλο **ΛΕΥΚΟ**

ΒΑΣΕΙΣ & ΛΕΙΑΝΤΙΚΑ ΦΥΛΛΑ ΤΥΠΟΥ ΔΕΛΤΑ

Κωδικός	Τύπος	Εφαρμογές
B-65115	TMA078 Πλάκα λείανσης για φύλλα velcro Ø93mm	Σύστημα στερέωσης Velcro για γρήγορη & εύκολη αλλαγή φύλλων σχήματος Δέλτα.
B-21559	LONGLIFE Λειαντικό φύλλο velcro Δέλτα μακράς διάρκειας	Για φινιρίσμα σε ξύλο
B-21618	RED Λειαντικό φύλλο velcro classic	
B-21674	WHITE Λειαντικό φύλλο velcro Δέλτα WHITE	Για χρήση σε ξύλο και χρώματα
B-21733	BLACK STONE Λειαντικό φύλλο velcro Δέλτα Black stone	Για χρήση σε πέτρα, κόλλες και ασβεστόλιθο

ΛΑΜΕΣ

B-64917	TMA057 Λάμα BIM για μέταλλο 10 x 30 mm	Κοπή ξύλου με καρφιά και βίδες, πλαστικών πάνελ, πλαστικών σωλήνων και χαλκοσωλήνων
B-64923	TMA058 Λάμα BIM για μέταλλο 20 x 30 mm	
B-64939	TMA059 Λάμα BIM για μέταλλο 32 x 30 mm	Για κοπή μαλακών βιδών και καρφιών, μεταλλικές μετόπες κουζινών και fiber-glass
B-64945	TMA060 Λάμα HM για μέταλλο 20 x 30 mm Long life	
B-64951	TMA061 Λάμα HM για μέταλλο 40 x 20 mm Long life	
B-69755	TMA079 Λάμα HM για μέταλλο 45 x 30 mm Long life	Κοπή μασίφ ξύλου, ιδανική για κοπή ακριβείας ηλεκτρολογικών φολεών για πρίζες, διακόπτες και περισίδες αερισμού
B-64842	TMA050 Λάμα HCS για ξύλο 25 x 30 mm	
B-64858	TMA051 Λάμα HCS για ξύλο 32 x 40 mm	
B-64864	TMA052 Λάμα BIM για μασίφ ξύλο 65 x 40 mm	
B-64870	TMA053 Λάμα BIM για μασίφ ξύλο 32 x 40 mm	Για κοπή σκληρού ξύλου και επικαλυμμένα πάνελ
B-64886	TMA054 Λάμα HCS για μασίφ ξύλο 32 x 50 mm	
B-64892	TMA055 Λάμα BIM για μασίφ ξύλο 65 x 40 mm	
B-64901	TMA056 Λάμα HCS για μασίφ ξύλο 65 x 40 mm	Για κοπή μη σιδηρούχων σωλήνων, προφίλ μικρών διαστάσεων, μαλακά καρφιά, μικρές βίδες και μαλακό ξύλο
B-64814	TMA047 Λάμα BIM για ξύλο και μέταλλο 32 x 50 mm	
B-64820	TMA048 Λάμα BIM για ξύλο και μέταλλο 65 x 40 mm	Ειδική λάμα για γυψοσανίδες, χάρη στη γεωμετρία της επιτρέπει ακριβείς κοπές χωρίς κραδασμούς
B-69777	TMA081 Λάμα BIM για γυψοσανίδα DUAL-TEC 53 mm	
B-69761	TMA080 Λάμα TC/HM καρβιδίου για πολλαπλά υλικά 32 x 35mm	Για κοπή fiberglass, ανθρακονήματος, εποξειδικά υλικά, γυψοσανίδες. Χάρη στην τοξωτή ακμή κοπής επιτρέπει ακριβείς κοπές χωρίς κραδασμούς
B-64836	TMA049 Πριονόλαμα τομέα HCS για ξύλο Ø85mm	Κοπή μασίφ ξύλου, μαλακή ξυλεία και σωλήνων PVC

ΛΑΜΕΣ ΔΙΑΦΟΡΩΝ ΕΦΑΡΜΟΓΩΝ

	Κωδικός	Τύπος		Εφαρμογές
	B-64799	TMA045	Πριονόλαμα τομέα BIM για ξύλο και μέταλλο Ø65 mm	Για κοπή μασίφ ξύλου, μη επισκληρυμένου μετάλλου και PVC
	B-64808	TMA046	Πριονόλαμα τομέα BIM για ξύλο και μέταλλο Ø100 mm	Για κοπή μαλακού ξύλου, σκληρού ξύλου, καπλαμάδες, πλαστικοποιημένα φύλλα και αλουμινένια προφίλ daπέδου
	B-65028	TMA069	Πριονόλαμα TC/HM με επικάλυψη ακμής καρβιδίου Gr.30 Ø85mm	Φρεζάρισμα αρμών σε πλακάκια τοίχου και daπέδου
	B-64967	TMA063	Πριονόλαμα BIM οδοντωτή Ø100mm	Κοπή μονωτικών υλικών (πολυστερένιο) ηχοαπορροφητικά πάνελ, χαρτόνι, χαλί, καουτσούκ, δέρμα
	B-64973	TMA064	Πριονόλαμα τομέα BIM με επικάλυψη ακμής TiN για πολλαπλά υλικά Ø85mm Long Life	Για βυθιζόμενες κοπές σε γυψοσανίδες, τσιμεντοσανίδες, ξύλο, μέταλλο, μικρά προφίλ, fiberglass ή πλαστικό ενισχυμένο με εποξική ρητίνη
	B-64989	TMA065	Ξύστρα HCS για αφαίρεση συμπαγών, εύθρυπτων υλικών 52mm x 26mm	Αφαίρεση κονιάματος ή κόλλας πλακιδίων, υπολείμματα κονιαμάτων και τσιμέντου και υπολείμματα κόλλας μοκετών.
	B-64995	TMA066	Ξύστρα HCS για αφαίρεση μαλακών υπολειμμάτων 52mm x 40mm	Αφαίρεση μαλακής κόλλας μοκέτας, υπολείμματα μπογιάς και αρμούς σιλικόνης
	B-65006	TMA067	Κόφτης HCS για εύκολη κοπή διαφόρων μαλακών υλικών 28 x 40mm	Κοπή σε μαλακούς διαστελλόμενους αρμούς, στεγανοποιητικά μέσα, μονωτικά υλικά και μαλακά υλικά αρμών
	B-65012	TMA068	Λάμα HCS γενικής χρήσης 11mm x 24mm	Κοπή ασφαλτόπανου, χαρτοκιβώτιου, μοκέτας και τεχνητού χλοοτάπητα
	B-65034	TMA070	Πριονόλαμα τομέα με επικάλυψη ακμής Διαμαντιού Gr.40 Ø85mm	Φρεζάρισμα αρμών σε πλακάκια τοίχου και daπέδου, κοπή μαλακών πλακιδίων, fiberglass, ανθρακονήματος, εποξειδικά υλικά
	B-65040	TMA071	Πριονόλαμα τομέα TC/HM με επικάλυψη ακμής καρβιδίου Gr.50 Ø70mm	Φρεζάρισμα αρμών σε πλακάκια, μαλακά πλακίδια τοίχου, fiberglass και εποξειδικές ίνες
	B-65056	TMA072	Πριονόλαμα τομέα TC/HM με επικάλυψη ακμής καρβιδίου Gr.40 Ø85mm	Φρεζάρισμα αρμών σε πλακάκια, μαλακά πλακίδια τοίχου, fiberglass και εποξειδικές ίνες
	B-65062	TMA073	Πλάκα λείανσης TC/HM με επικάλυψη καρβιδίου Gr.20 Ø78mm	Για την αφαίρεση κονιάματος και κόλλας πλακιδίων από ξύλινα & συνθετικά υλικά, στρωμάτων βαφής και βερνικιού. Λείανση σε εποξειδικά υλικά και ανθρακοίνες
	B-65078	TMA074	Εξαρτήματα απομάκρυνσης κονιάματος TC/HM με επικάλυψη καρβιδίου Gr.40 Ø70 mm	Για την αφαίρεση σοβάδων, κονιαμάτων & κόλλας σε δύσκολες γωνίες, φρεζάρισμα αρμών σε πλακάκια
	B-65084	TMA075	Λάμα κοπής TC/HM τοξωτή ακμής με επικάλυψη καρβιδίου Gr.50 32mm x 30mm	Για βυθιζόμενες κοπές και αφαίρεση γρεζιών από μαλακά τραχιά υλικά (κονιάματα, κόλλα πλακιδίων, fiberglass) & λείανση μαλακού τούβλου και σοβά.
	B-65090	TMA076	Πλάκα λείανσης TC/HM με επικάλυψη καρβιδίου Gr.40 32mm x 50mm	Για λείανση σε ξύλο, χρώματα και βερνίκι, γύψο, πλαστικά σύνθετα και εποξειδικά υλικά
	B-65109	TMA077	Πλάκα λείανσης TC/HM με επικάλυψη καρβιδίου Gr.100 32mm x 50mm	Για λεπτή λείανση με τέλειο φινίρισμα σε ξύλο σε εξαιρετικά στενούς χώρους
	B-69783	TMA082	Λάμα κοπής Inox για στεγανοποιητικά 12mm x 29mm	Πρακτική κοπή και αφαίρεση των στεγανοποιητικών daπέδων και σιλικόνης, με πολύ λεπτή λεπίδα 2 όψεων από ανοξείδωτο ατσάλι που εμποδίζει την οξείδωση
	B-69799	TMA083	Πλάκα λείανσης TC/HM με επικάλυψη καρβιδίου Gr.20 Ø90mm	Για την αφαίρεση κονιαμάτων ή κόλλας πλακιδίων, υπολειμμάτων κόλλας μοκετών από ορυκτές επιφάνειες και για ξεχόνδρισμα ξύλου
	B-69808	TMA084	Πλάκα λείανσης TC/HM με επικάλυψη καρβιδίου Gr.40 Ø90mm	Για την αφαίρεση κονιάματος και κόλλας πλακιδίων από ξύλινα & συνθετικά υλικά, στρωμάτων βαφής και βερνικιού. Λείανση σε εποξειδικά υλικά και ανθρακοίνες
	B-69814	TMA085	Πλάκα λείανσης TC/HM με επικάλυψη καρβιδίου Gr.60 Ø90mm	Για την γρήγορη αφαίρεση χονδρών στρωμάτων βαφής από ξύλινα υλικά και λείανση παλαιωμένου ξύλου
	B-69820	TMA086	Πλάκα λείανσης TC/HM με επικάλυψη καρβιδίου Gr.100 Ø90mm	Για γρήγορη λείανση σε ξύλινα υλικά

ΤΡΙΒΕΙΑ ΠΑΛΜΙΚΑ

BO4555 BO4556 BO4565 BO4566

	BO4555	BO4556	BO4565	BO4566
Ονομαστική ισχύς	200 W			
Ταχύτητα χωρίς φορτίο	14.000 παλμοί/min			
Διαστάσεις χαρτιού	114x102 mm	114x140 mm	114x102 mm	102x166 mm
Βάρος	1,1 kg		1,2 kg	

ΤΡΙΒΕΙΑ ΕΚΚΕΝΤΡΑ

BO5031K BO5041K BO6030JX BO6050J

ΔΩΡΟ
30 λειαντικοί δίσκοι με το BO6030JX
10xgr80 - 10xgr120 - 10xgr180

	BO5031K	BO5041K	BO6030JX	BO6050J
Ονομαστική ισχύς	300 W	300 W	310 W	750 W
Ταχύτητα χωρίς φορτίο	4.000-12.000 παλμοί/min		4.000-10.000 παλμοί/min	1.600-5.800 παλμοί/min
Διαστάσεις χαρτιού	125 mm			150 mm
Βάρος	1,3 kg	1,4 kg	2,4 kg	2,6 kg
Προηγούμενο μοντέλο	BO5030 / BO5031	BO5041J	-	BO6040J

<https://youtu.be/n8CitiYKCjg>

ΣΤΙΛΒΩΤΗΡΕΣ / ΛΕΙΑΝΤΗΡΕΣ ΧΑΜΗΛΗΣ ΤΑΧΥΤΗΤΑΣ

9207SPB GV7000C PO6000C SA5040C SA7000C 9237CB

PO6000C:
Επιλογή διπλής λειτουργίας
έκκεντρης και παλμικής
Πλέγμα κατα της σκόνης

	9207SPB	GV7000C	PO6000C	SA5040C	SA7000C	9237CB
Ονομαστική ισχύς	700 W	900 W	1.400 W	1.600 W	1.200 W	
Ταχύτητα χωρίς φορτίο rpm	2.000 / 3.800	2.500-4.700	0-13.600	2.000-7.800	0-4.000	0-3.200
Ø Δίσκου	180 mm	180 mm	150 mm	125 mm	180 mm	
Βάρος	3,4 kg	2,1 kg	2,8 kg	2,2 kg	3,4 kg	3,4 kg
Προηγούμενο μοντέλο	-	-	-	-	-	9227CB

9237CB

ΤΡΙΒΕΙΑ ΠΑΛΜΙΚΑ

BO4901J

BO4900VJ

9046J

	BO3711	BO4901J	BO4900VJ	9046J
Όνομαστική ισχύς	190 W	330 W		600 W
Ταχύτητα χωρίς φορτίο	4.000-11.000 παλμοί/min	10.000 παλμοί/min	4.000-10.000 παλμοί/min	6.000 παλμοί/min
Διαστάσεις χαρτιού	93x228 mm	115 x 280 mm	115 x 232 mm	115 x 280 mm
Βάρος	1,6 kg	2,7 kg		3,1 kg
Προηγούμενο μοντέλο	-	BO4901	BO4900V	9046

BO3711

MAK
PAC
BO4901J
BO4900VJ
9046J

ΤΡΙΒΕΙΑ ΤΑΙΝΙΑΚΑ

9903J

9911J

9924DB

9404X

9403J

**9403J: Πολύ ισχυρό
Ιδανικό για εντατικές εργασίες λείανσης**

	9911J	9924DB	9903J	9404X	9403J
Όνομαστική ισχύς	650 W	850 W	1.010 W		1.200 W
Ταχύτητα χωρίς φορτίο	75-270 m/min	400 m/min	210-440 m/min		500 m/min
Διαστάσεις ταινίας	76 x 457 mm	76 x 610 mm	76 x 533 mm	100 x 610 mm	
Βάρος	2,7 kg	4,8 kg	4,7 kg		5,7 kg

MAK
PAC
9911J
9903J
9403J

ΤΡΙΒΕΙΑ ΤΑΙΝΙΑΚΑ

9032

9031

	9032	9031
Όνομαστική ισχύς	500 W	550 W
Ταχύτητα χωρίς φορτίο	300-1.700 m/min	200-1.000 m/min
Διαστάσεις ταινίας	9 x 533 mm	30 x 533 mm
Βάρος	1,6 kg	2,1 kg

ΤΡΙΒΕΙΟ ΤΑΙΝΙΑΚΟ

9741J

	9741J
Όνομαστική ισχύς	860 W
Ταχύτητα χωρίς φορτίο	3.500 rpm
Βάρος	4,2 kg
Προηγούμενο μοντέλο	9741

MAK
PAC

ΣΚΟΥΠΕΣ - ΦΥΣΕΡΑ



Διακόπτης ρυθμιζόμενης ταχύτητας



ΠΛΕΟΝΕΚΤΗΜΑΤΑ: Ελαφρύ και συμπαγές, με σωστή κατανομή βάρους, επιτρέπει την άμεση χρήση. Ιδανικό για τον καθαρισμό και την απομάκρυνση σκόνης και όχι μόνο. Υψηλή ροή αέρα 4,1 m³/min.

UB1103	
Ονομαστική ισχύς	600 W
Πίεση max	0,057 bar
Ροή αέρα max	0-4,1 m ³ /min
Βάρος	2,0 kg
Προηγούμενο μοντέλο	UB1101 UB1103Z

ΣΥΜΠΑΡΑΔΙΔΕΤΑΙ ΣΑΚΟΣ ΣΥΛΛΟΓΗΣ ΣΚΟΝΗΣ

ΠΙΣΤΟΛΙΑ ΘΕΡΜΟΥ ΑΕΡΑ



HG5030K



HG6531CK



	HG5030K	HG6031VK	HG6531CK
Ονομαστική ισχύς	1.600 W	1.800 W	2.000 W
Θερμοκρασία αέρα °C	1) 350/300 2) 500/500	1) 50-400/250 2) 100-600/500	50-650
N° εξαρτημάτων	4		7
Διαστάσεις (mm)	233x80x208	257x85x206	257x85x206
Βάρος	0,56 kg	0,67 kg	0,71 kg
Μήκος καλωδίου	2 m		
Προηγούμενο μοντέλο	HG5012K	HG551VK	HG651CK



HG5030K, HG6031VK

HG6531CK

PROMO KIT ΔΙΣΚΟΠΡΙΟΝΟ + ΣΕΓΑ



ΔΩΡΟ
Ράγα οδηγός 1,5m
κωδ. 199141-8
Πριονόδισκος M-Force 165mm
24 δόντια κωδ. A-89632
Σετ 5 λάμες κωδ. A-86898

MEU029J	
Δισκοπρίο	SP6000J
Σέγα	4351FCTJ
Πλαινός οδηγός 1500 mm	199141-9
Πριονόδισκος	A-89632
Λάμες σέγας (5 τμχ.)	A-86898



ΜΕΤΡΗΤΕΣ ΑΠΟΣΤΑΣΕΩΝ ΜΕ LASER



LD080P:
αισθητήρας κλίσης
με ακουστικό σήμα



	LD030P	LD050P	LD080P
Εύρος μέτρησης	30 m	50 m	80 m
Βάρος	0,09 kg	0,1 kg	0,14 kg

ΓΡΑΜΜΙΚΑ LASER 10,8V



	SK105DZ	SK105GDZ	SK106DZ	SK106GDZ
Μπαταρία	10,8V / 12Vmax			
Τύπος Laser	Κόκκινο	Πράσινο	Κόκκινο	Πράσινο
Αριθμός γραμμών & σημείων	2 γραμμές		2 γραμμές / 4 σημεία	
Κατηγορία Laser	2:635 nm		2:635 nm	
Εύρος μέτρησης	έως 25 m 80 m με δέκτη	έως 35 m 80 m με δέκτη	έως 25 m 80 m με δέκτη	έως 35 m 80 m με δέκτη
Ακρίβεια	+/- 1,5 mm στα 5 m			
Αυτονομία (με BL1040B)	40 h	20 h	40 h	20 h
Διαστάσεις (mm)	138x64x102		138x64x102	
Βάρος	0,67 kg		0,69 kg	
Προηγούμενο μοντέλο	SK104Z	-	SK103PZ	

ΑΥΤΟΜΑΤΟ ΑΛΦΑΔΙΑ LASER



ΣΥΜΠΑΡΑΔΙΔΕΤΑΙ
τηλεχειριστήριο και δέκτης,
γωνιακή βάση στήριξης,
στόχος, γυαλιά, μπαταρίες,
βαλιτσάκι από abs

	SKR200Z
Ταχύτητα περιστροφής	0-600 rpm
Εύρος μέτρησης	200 m
Βάρος	1,6 kg

LASER ΑΥΤΟΜΑΤΟ 3 ΓΡΑΜΜΩΝ ΜΕ ΠΡΑΣΙΝΗ ΔΕΣΜΗ 10,8V

ΤΡΟΦΟΔΟΤΕΙΤΑΙ ΑΠΟ ΜΠΑΤΑΡΙΕΣ 10,8V / 12Vmax
(ΝΕΑ ΣΕΙΡΑ) ΑΠΟ 2,0h ΕΩΣ 4,0h

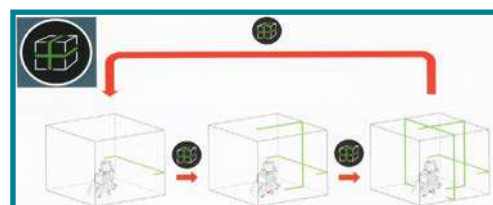

	SK312GDZ
Μπαταρία	10,8V
Ακρίβεια μέτρησης	+/- 1 mm / 10 m
Αριθμός γραμμών Laser	3
Κατηγορία Laser	Κλάση 2
Θερμοκρασίες λειτουργίας	-10 / 40° C
Υποδοχή ανάρτησης	5/8"
Κατηγορία προστασίας	IP54
Αυτονομία με BL1040B	10 / 28 h
Διαστάσεις	122x130x225
Βάρος	1,3kg



BL1860B
(18V/6,0Ah)

ΜΗΧΑΝΗΜΑΤΑ ΜΠΑΤΑΡΙΑΣ: Η ΛΥΣΗ ΣΤΟΝ ΚΗΠΟ

Τα μηχανήματα μπαταρίας που χρησιμοποιούνται για τη φροντίδα των κήπων είναι ελαφριά, εύκολα στο χειρισμό και παράγουν χαμηλότερο θόρυβο και κραδασμούς από τα παραδοσιακά βενζινοκίνητα μηχανήματα. Στόχος είναι η ακόμα μεγαλύτερη άνεση του χειριστή.

Η απόδοση των θαμνοκοπτικών, των μπορντουροψάλιδων, των μηχανών γκαζόν και των αλυσοπριόνων μπαταρίας είναι σχεδόν εφάμιλλη με αυτή των βενζινοκίνητων μηχανημάτων χάρη στη νέα γενιά μοτέρ χωρίς καρβουνάκια, BL Motor. Η δραστική μείωση των κραδασμών, σε ορισμένες περιπτώσεις κατά 50%, μειώνει σημαντικά τον κίνδυνο εμφάνισης οστεοαρθρικών και μυϊκών παθήσεων λόγω παρατεταμένης έκθεσης σε κραδασμούς.

**ΣΥΜΒΑΤΑ ΜΕ 100+
ΕΠΑΓΓΕΛΜΑΤΙΚΑ ΕΡΓΑΣΙΑ**



ΡΥΠΑΝΣΗ ΚΑΙ ΣΕΒΑΣΜΟΣ ΣΤΟ ΠΕΡΙΒΑΛΛΟΝ

Η ατμοσφαιρική ρύπανση μπορεί να δημιουργηθεί από φυσικά φαινόμενα αλλά κυρίως από την ανθρώπινη δραστηριότητα μέσω της βιομηχανικής παραγωγής. Οι πηγές που παράγουν ρυπογόνα σωματίδια είναι επομένως διαφορετικής τυπολογίας, αλλά όλες ρυπαίνουν τον αέρα και βλάπτουν το περιβάλλον εμποδίζοντας τη φυσική και υγιή ανάπτυξη του. Μέχρι το 1995, οι εκπομπές ρύπων των κινητήρων δεν είχαν ελεχθεί. Οι δίχρονοι κινητήρες απελευθερώνουν το 25%-30% των άκαυστων αερίων στον αέρα. Οι βενζινοκίνητοι κινητήρες εκπέμπουν υδρογονάνθρακες και οξείδια αζώτου (τα κύρια συστατικά του νέφους), σωματίδια (προσβάλλουν το αναπνευστικό σύστημα του ανθρώπου), μονοξείδιο του άνθρακα (δηλητηριώδες αέριο) και διοξείδιο του άνθρακα (συμβάλλοντας επίσης στην υπερθέρμανση του πλανήτη). Ένα άλλο σημαντικό πλεονέκτημα των μηχανημάτων μπαταρίας είναι ότι δεν παράγουν άμεσα εκπομπές CO₂ ή σωματίδια και άλλα αέρια που συμβάλλουν στο φαινόμενο του θερμοκηπίου. Αυτό έχει ως αποτέλεσμα τη μη ρύπανση του περιβάλλοντος. Γεγονός μείζονος σημασίας όταν τα μηχανήματα αυτά χρησιμοποιούνται σε οικιστικούς και τουριστικούς χώρους, νοσοκομεία κτλ.



Η Makita ανταποκρίνεται στην αυξανόμενη ζήτηση αυτής της αγοράς προσφέροντας τη νέα σειρά μηχανημάτων μπαταρίας ιόντων λιθίου. Η απόδοση των μηχανημάτων αυτών της Makita οφείλεται σε μεγάλο βαθμό στη τεχνολογία 18Vx2, που επιτρέπει την ταυτόχρονη χρήση 2 μπαταριών 18V παράλληλα και είναι ικανή να προσφέρει διπλάσια ισχύ σε σχέση με τα μηχανήματα 36V της αγοράς.



Λεπτομέρεια από το 18V2 DUC353Z. Εξωτερικός δρομέας: Η άμεση μετάδοση της κίνησης του BL MOTOR εξασφαλίζει υψηλή απόδοση.

ΠΡΟΓΡΑΜΜΑ ΜΗΔΕΝΙΚΩΝ ΡΥΠΩΝ ΜΑΚΙΤΑ: Μία κατηγορία επαγγελματικών μηχανημάτων με μηδενικές εκπομπές ρύπων. Πολλά από αυτά είναι εξοπλισμένα με μοτέρ χωρίς καρβουνάκια (BL MOTOR) υψηλής απόδοσης.



Λεπτομέρεια του εξωτερικού δρομέα του νέου BL MOTOR, με το οποίο είναι εξοπλισμένο το νέο θαμνοκοπτικό 18Vx2 DUR368Z



Το μονοξείδιο του άνθρακα δεσμεύεται στην αιμοσφαιρίνη του αίματος και εμποδίζει τη μεταφορά του οξυγόνου στα κύτταρα



ΚΙΝΔΥΝΟΙ ΓΙΑ ΤΗΝ ΥΓΕΙΑ

Όταν ο άνθρωπος αναπνέει, ο αέρας που περιέχει σωματίδια εισπνέεται από τους πνεύμονες. Το μέγεθος των σωματιδίων (σκόνης) που εισέρχονται στους πνεύμονες καθορίζει το σημείο επικάθής τους. Αν το μέγεθος των σωματιδίων είναι μεγαλύτερο από 5μm, θα συκρατηθούν στην ανώτερη αναπνευστική οδό, ενώ αυτά με μεγέθη μεταξύ 3 έως 5 μm θα διατηρηθούν στο κέντρο της αναπνευστικής οδού. Τέλος τα σωματίδια μεγέθους 1 έως 3 μm, θα εισέλθουν στους πνεύμονες και θα επιτεθούν στα κύτταρα. Ο κίνδυνος για τον άνθρωπο από τη συνεχή έκθεση σε αυτά τα σωματίδια είναι μεγάλος και μπορεί να προκαλέσει ζημιά στους πνεύμονες, στη καρδιά και γενικά στο ανοσοποιητικό σύστημα. Η πνευμονοκονίαση είναι μία αναπνευστική νόσος που προκαλείται από την είσοδο και την επικάθηση σκόνης στους πνεύμονες.



ΕΓΓΥΗΣΗ 2 @ ΕΤΗ

ΕΓΓΥΗΣΗ 3 @ ΕΤΗ

ΓΙΑΤΙ ΜΠΑΤΑΡΙΑΣ: ΠΛΕΟΝΕΚΤΗΜΑΤΑ

Τα μηχανήματα μπαταρίας που χρησιμοποιούνται για τη φροντίδα και συντήρηση των κήπων, σημειώνουν όλο και μεγαλύτερη ζήτηση χάρη στις καινοτόμες τεχνολογίες τους που ενισχύουν τα οφέλη από τη χρήση τους όπως:

- Κόστος Λειτουργίας:** Εξοικονόμηση από τη μη-χρήση βενζίνης και λαδιού κινητήρα.
- Χρόνος:** Έτοιμα για χρήση! Δεν υπάρχει ανάγκη προετοιμασίας μίγματος βενζίνης/ λαδιού και ο ανεφοδιασμός του μηχανήματος.
- Οικολογικά / Σεβασμός στο περιβάλλον:** “Μηδενικοί Ρύποι”, δεν παράγονται και απελευθερώνονται επιβλαβή αέρια και λάδια στο περιβάλλον με γνώμονα το πλήρη σεβασμό στη φύση
- Υγεία:** Δεν υφίσταται κίνδυνος για την ανθρώπινη υγεία λόγω της μη-ύπαρξης και έκθεσης σε καυσαέρια που μπορούν να προκαλέσουν σοβαρές ζημιές στο ανοσοποιητικό σύστημα.

ΕΓΓΥΗΣΗ Εργαλεία έως 3 χρόνια = Μπαταρίες έως 2 χρόνια

ΧΑΜΗΛΟΤΕΡΟ ΚΟΣΤΟΣ ΛΕΙΤΟΥΡΓΙΑΣ - ΕΤΟΙΜΑ ΓΙΑ ΧΡΗΣΗ

-  **ready to go**
Έτοιμα για Χρήση
Δεν χρειάζεται προετοιμασία πριν τη χρήση
-  **< kg**
Χαμηλότερο βάρος
-  **< 50%**
Δραστική μείωση των κραδασμών
-  **< 10 / 12 dB(A)**
Χαμηλότερα επίπεδα θορύβου έως και 30%

-  **x 80 l**
1/1,5 λίτρο ανά ώρα - 60 ώρες ετησίως
80 λίτρα ετήσια κατανάλωση καυσίμου
-  **> 100,00 €**
€ 1,404 ανά λίτρο βενζίνης
-  **> 100,00 €**
Δεν χρειάζεται λάδι κινητήρα

Μηχανήματα που τροφοδοτούνται με μπαταρίες είναι διαθέσιμα εδώ και καιρό στην αγορά, αλλά μόνο με την εμφάνιση των μπαταριών ιόντων λιθίου τόσο οι ερασιτέχνες όσο και οι επαγγελματίες χρήστες συνειδητοποίησαν ότι μπορούν να καλυφθούν οι ανάγκες της εργασίας τους επειδή άρχισαν να εξετάζουν ποιο προσεκτικότερα το χαμηλότερο κόστος λειτουργίας που προκύπτει από τη μη χρήση βενζίνης και λαδιού για τον κινητήρα. Για να καλύψουν τη ζήτηση αυτής της ανερχόμενης αγοράς, πολλοί κατασκευαστές ξεκίνησαν την παραγωγή αυτού του είδους μηχανημάτων. Τα μηχανήματα που επηρεάστηκαν πιο πολύ από αυτή τη μετάβαση από τη βενζίνη στη μπαταρία ήταν: αλυσοπρίονα, μπορντουροψάλιδα, φουσητήρες, σκούπες, ψαλίδια κλαδέματος και μηχανές γκαζόν.

Η αγορά ενός μηχανήματος μπαταρίας είναι ακριβότερη από την αγορά ενός αντίστοιχου βενζίνης, αλλά το υψηλό κόστος λειτουργίας εξαιτίας της κατανάλωσης καυσίμου και λαδιού ενός βενζινοκίνητου μηχανήματος εξισορροπεί τη διαφορά αυτή της τιμής. Ένα βενζινοκίνητο αλυσοπρίονο καταναλώνει 1/1,5 λίτρο βενζίνη την ώρα. Αν υποθέσουμε ότι η ετήσια κατανάλωση των 60 ωρών λειτουργίας είναι 60/80 λίτρα καυσίμου το κόστος λειτουργίας ανέρχεται περίπου στα 100€, στο οποίο θα πρέπει να προσθέσουμε και το λάδι του κινητήρα που καταναλώνεται (η τρέχουσα μέση τιμή της βενζίνης ανά λίτρο είναι περίπου € 1,404). Τα αντίστοιχα σε απόδοση αλυσοπρίονα μπαταρίας, έχουν ως κόστος το χρόνο που απαιτείται για τη φόρτιση των μπαταριών που υπολογίζεται σε ελάχιστα ευρώ.

Επιπλέον, λαμβάνοντας υπόψη ότι η “μέση διάρκεια ζωής” και στις δύο περιπτώσεις είναι σχεδόν η ίδια, τα έξοδα συντήρησης του μηχανήματος μπαταρίας είναι σαφώς λιγότερα από εκείνα του βενζινοκίνητου, επομένως με τη χρήση ενός μηχανήματος μπαταρίας εξοικονομούνται ετησίως αρκετά χρήματα. Ένα άλλο πλεονέκτημα είναι ότι η λειτουργία των μηχανημάτων μπαταρίας γίνεται μέσω κουμπιών και πληκτρολογίων πράγμα που σημαίνει ότι η εκκίνηση και παύση λειτουργίας γίνεται με το πάτημα ενός κουμπιού. Τέλος η ευκολία στη χρήση γίνεται εύκολα αντιληπτή και από τη μείωση του βάρους, όπου σε ορισμένες περιπτώσεις είναι μειωμένο κατά το ήμισυ σε σύγκριση με ένα αντίστοιχο μηχανήμα βενζίνης.

ΑΛΥΣΟΠΡΙΟΝΟ 18Vx2

DUC353Z



<https://youtu.be/cmquTpTRZzs>



ΠΛΕΟΝΕΚΤΗΜΑΤΑ: Ιδανικό για κλάδεμα και κοπή μικρών και μεσαίων κλαδιών/κορμών. Η νέα τεχνολογία BL MOTOR εγγυάται μέγιστη απόδοση και αυτονομία



DUC353Z	
Μπαταρία	18Vx2
Μήκος λάμας	350 mm
Βήμα αλυσίδας	3/8"
Ταχύτητα χωρίς φορτίο	0-20 m/s
Ακουστική πίεση	87,7 dB(A)
Επίπεδο θορύβου	100,4 dB(A)
Δονήσεις	5,3 m/s ²
Διαστάσεις (mm)	773 x 215 x 235
Βάρος	4,0 kg

ΚΛΑΔΕΥΤΙΚΟ ΑΛΥΣΟΠΡΙΟΝΟ 18Vx2

DUC252Z

ΠΛΕΟΝΕΚΤΗΜΑΤΑ: Ιδανικό για το κλάδεμα, ελαφρύ και ευέλικτο επιτρέπει την ασφαλή χρήση σε πολλές διαφορετικές καταστάσεις.



DUC252Z	
Μπαταρία	18Vx2
Μήκος λάμας	250 mm
Ταχύτητα χωρίς φορτίο	8,3 m/s
Βήμα αλυσίδας	3/8"
Βάρος	3,3 kg

ΚΛΑΔΕΥΤΙΚΑ ΑΛΥΣΟΠΡΙΟΝΑ 18Vx2 BL MOTOR

DUC256Z / DUC256CZ / DUC306Z



ΠΛΕΟΝΕΚΤΗΜΑΤΑ:

Καινοτόμα κλαδευτικά αλυσοπρίονα μπαταρίας με πολύ ισχυρό BL Motor 36V, τροφοδοτούνται από 2 μπαταρίες ιόντων λιθίου 18V. Διαθέτουν χαμηλό βάρος και εργονομικό σχεδιασμό και είναι ιδανικά για εργασίες κλαδέματος και διαμόρφωσης δέντρων.



	DUC256Z	DUC256CZ	DUC306Z
Μπαταρία	18Vx2		
Μήκος λάμας	250 mm	250 mm carving	300 mm
Ταχύτητα χωρίς φορτίο	0-20 m/s		
Βάρος	3,3 kg		3,5 kg
Διαστάσεις (mm)	270-651x205x232		270-651x205x232

ΑΜΠΕΛΟΥΡΓΙΚΟ ΨΑΛΙΔΙ 18Vx2

DUP361PT2 / DUP361Z



<https://youtu.be/s0cpGbZesN0>



ΠΛΕΟΝΕΚΤΗΜΑΤΑ:

Ιδανικό για επαγγελματική χρήση σε αμπελώνες. BL MOTOR για μεγαλύτερη άνεση του χειριστή. Υψηλή ικανότητα κοπής με ρύθμιση 2 θέσεων και μεγάλη ευελιξία

Με 2 μπαταρίες 18V/5Ah, έως

71,000

κοπές σε κλαδιά διαμέτρου 15mm



DC18RD



BL1850B

Φόρτιση σε μόλις 45 λεπτά

Το μοντέλο DUP361PT2 διατίθεται με 2 μπαταρίες 5,0Ah και διπλό ταχυφορτιστή

Το μοντέλο DUP361Z διατίθεται μόνο ως σώμα



DUP361



	DUP361PT2	DUP361Z
Μπαταρία	18Vx2 / 5,0Ah	18V
Χρόνος φόρτισης	45 min	-
Ικανότητα κοπής max	33 mm	
Μπαταρίες συσκευασίας	2xBL1850B	-
Βάρος	3,8 kg	0,8 kg
Προηγούμενο μοντέλο	DUP361PM2	-

ΔΕΝΔΡΟΚΟΜΙΚΟ ΨΑΛΙΔΙ ΚΛΑΔΕΜΑΤΟΣ 18Vx2

DUP362PT2 / DUP362Z



DC18RD

Με 2 μπαταρίες 18V/5Ah, έως

71,000

κοπές σε κλαδιά διαμέτρου 15mm



ΠΛΕΟΝΕΚΤΗΜΑΤΑ:

Δενδροκομικό ψαλίδι κλαδέματος με ισχυρό BL Motor 36V, τροφοδοτείται από 2 μπαταρίες ιόντων λιθίου 18V. Χάρη στο νέο σχεδιασμό των λεπίδων και τα ειδικά σχεδιασμένα γρανάζια προσφέρει βέλτιστη απόδοση. Η δύναμη κοπής των 250 Nm, 35% πιο μεγάλη σε σχέση με το αμπελουργικό ψαλίδι κλαδέματος DUP361 (185 Nm), το καθιστά ιδανικό για εργασίες κλαδέματος σε δέντρα. Με ρύθμιση 2 θέσεων.



	DUP362PT2	DUP362Z
Μπαταρία	18Vx2 / 5,0Ah	18V
Χρόνος φόρτισης	45 min	-
Ικανότητα κοπής max	33 mm	
Μπαταρίες συσκευασίας	2xBL1850B	-
Βάρος	3,8 kg	0,8 kg



BL1850B

Φόρτιση σε μόλις 45 λεπτά

Το μοντέλο DUP362PT2 διατίθεται με 2 μπαταρίες 5,0Ah και διπλό ταχυφορτιστή

Το μοντέλο DUP362Z διατίθεται μόνο ως σώμα



ΘΑΜΝΟΚΟΠΤΙΚΟ 18Vx2 BL MOTOR - 2 ΤΑΧΥΤΗΤΕΣ

DUR364LZ



XPT
EXTREME PROTECTION TECHNOLOGY

BL
MOTOR

18V 18V → 36V

LXT

- ΠΛΕΟΝΕΚΤΗΜΑΤΑ:** BL Motor με εξωτερικό δρομέα εγγυάται υψηλή ισχύ και ροπή
- Έλεγχος σταθερής ταχύτητας ακόμα και υπό φορτίο
 - 2 ταχύτητες αναλόγως τις συνθήκες εφαρμογής
 - Τεχνολογία XPT για προστασία από τη σκόνη και την υγρασία
 - Σύστημα ομαλής εκκίνησης
 - LED ένδειξη στάθμης φόρτισης μπαταρίας
 - Μηδενικές εκπομπές ρύπων και μειωμένη συντήρηση

ΣΥΜΠΑΡΑΔΙΔΟΝΤΑΙ
Κεφαλή μεσινέζας και
προφυλακτήρας για μεσινέζα



SERIE Z
LITHIUM-ION

DUR364LZ	
Μπαταρία	18Vx2
Ταχύτητα χωρίς φορτίο	5.000 / 6.500 rpm
Πλάτος κοπής	350 mm (μεσινέζα)
Βάρος	4,5 kg

ΘΑΜΝΟΚΟΠΤΙΚΟ 18Vx2 BL MOTOR - 3 ΤΑΧΥΤΗΤΕΣ

DUR368LZ



AFT ADT XPT
EXTREME PROTECTION TECHNOLOGY

BL
MOTOR

18V 18V → 36V

LXT

- ΠΛΕΟΝΕΚΤΗΜΑΤΑ:** BL Motor με εξωτερικό δρομέα εγγυάται υψηλή ισχύ και ροπή
- Έλεγχος σταθερής ταχύτητας ακόμα και υπό φορτίο
 - 3 ταχύτητες αναλόγως τις συνθήκες εφαρμογής
 - Τεχνολογία XPT για προστασία από τη σκόνη και την υγρασία
 - Σύστημα ομαλής εκκίνησης
 - LED ένδειξη στάθμης φόρτισης μπαταρίας
 - Μηδενικές εκπομπές ρύπων και μειωμένη συντήρηση

ΣΥΜΠΑΡΑΔΙΔΟΜΕΝΑ ΕΞΑΡΤΗΜΑΤΑ



Δίσκος 4 μαχαιριών



Δίσκος με πλαστικά μαχαίρια



Προφυλακτήρας για δίσκο

+ ΑΥΤΟΝΟΜΙΑ + ΑΠΟΔΟΣΗ ΚΟΠΗΣ

Προσφέρει μεγαλύτερη διάρκεια λειτουργίας και πολύ υψηλή απόδοση κοπής, χάρη στον ειδικό σχεδιασμό των μαχαιριών και την μειωμένη αντίσταση στον αέρα.

ΣΥΜΠΑΡΑΔΙΔΟΝΤΑΙ
Κεφαλή μεσινέζας και
προφυλακτήρας για μεσινέζα

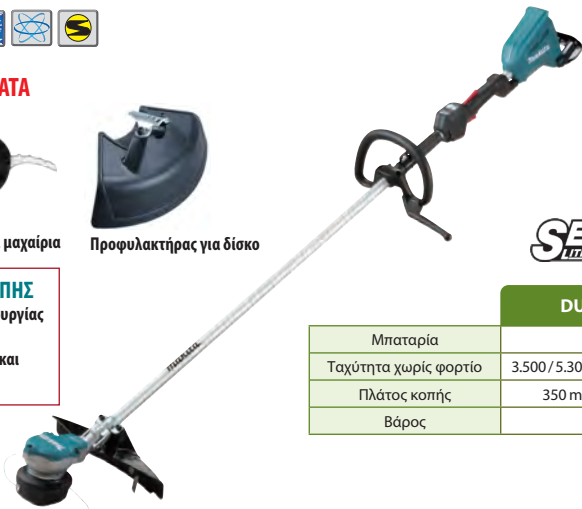

SERIE Z
LITHIUM-ION

DUR368LZ	
Μπαταρία	18Vx2
Ταχύτητα χωρίς φορτίο	3.500 / 5.300 / 6.500 rpm
Πλάτος κοπής	350 mm (μεσινέζα)
Βάρος	4,5 kg

ΘΑΜΝΟΚΟΠΤΙΚΟ 18Vx2 BL MOTOR 1 kW - 3 ΤΑΧΥΤΗΤΕΣ

DUR369LZ



AFT ADT XPT
EXTREME PROTECTION TECHNOLOGY

BL
MOTOR

18V 18V → 36V

LXT

- ΠΛΕΟΝΕΚΤΗΜΑΤΑ:** Υψηλής απόδοσης θαμνοκοπτικό μπαταρίας 18Vx2 προσφέρει ισχύ 1kW αντίστοιχη με ένα βενζινοκίνητο μηχανήμα 30cc. Είναι εξοπλισμένο με τεχνολογία ADT για την αυτόματη ρύθμιση της ταχύτητας και της ροπής αναλόγως το φορτίο, ενώ η τεχνολογία AFT διακόπτει αυτομάτως τη λειτουργία του μηχανήματος, σε περίπτωση που εντοπιστεί απότομη μείωση της ταχύτητας αν π.χ. ο δίσκος έρθει σε επαφή με ένα αντικείμενο. Διαθέτει ρύθμιση ταχύτητας 3 θέσεων και σκανδάλη μεταβλητής ταχύτητας ενώ η λειτουργία αντίστροφης περιστροφής φροντίζει για τη γρήγορη και εύκολη απομάκρυνση υπολειμμάτων γρασιδιού (κεφαλή θαμνοκοπτικού).

ΣΥΜΠΑΡΑΔΙΔΟΜΕΝΑ ΕΞΑΡΤΗΜΑΤΑ



Δίσκος 2 μαχαιριών



Δίσκος με πλαστικά μαχαίρια



Προφυλακτήρας για δίσκο

+ ΑΥΤΟΝΟΜΙΑ + ΑΠΟΔΟΣΗ ΚΟΠΗΣ

Προσφέρει μεγαλύτερη διάρκεια λειτουργίας και πολύ υψηλή απόδοση κοπής, χάρη στον ειδικό σχεδιασμό των μαχαιριών και την μειωμένη αντίσταση στον αέρα.

ΣΥΜΠΑΡΑΔΙΔΟΝΤΑΙ
Κεφαλή μεσινέζας και
προφυλακτήρας για μεσινέζα



1 kW

SERIE Z
LITHIUM-ION

Makita
Trak test

DUR369LZ	
Μπαταρία	18Vx2
Ταχύτητα χωρίς φορτίο	4.600 / 5.000 / 5.500 rpm
Πλάτος κοπής	430 mm (μεσινέζα)
Βάρος	6,3 kg



SERIE Z
LITHIUM-ION

AFT XPT BL MOTOR 18V + 18V → 36V **LXT**



<https://youtu.be/1yR8axLwSpag>



DUX60Z	
Μπαταρία	18Vx2
Ταχύτητα χωρίς φορτίο	L: 0-5.700 M: 0-8.200 H: 0-9.700
Βάρος	3,4 kg

ΔΙΑΘΕΣΙΜΑ ΕΞΑΡΤΗΜΑΤΑ



Θαμνοκοπτικό
φ 45 cm

EM404MP
(198768-1)



Αλυσοπρίονο
25 cm 3/8"

EY401MP
(199927-0)



EN410MP
(ίσιο)
49 cm 0°

Μπορντουροψάλιδα
53 cm, με ρυθμιζόμενη γωνία +45°/-90°
49 cm, σταθερό 0°

EN410MP (197734-5)
EN401MP (196256-2)

EN401MP
(ρυθμιζόμενο)
53 cm 135°

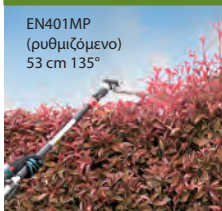

EN410MP
EN401MP



Καλλιεργητής
φ 23 cm, πλάτος 16 cm

KR401MP
(199181-6)



Κουρευτικό άκρων

EE400MP
(196752-0)



Προέκταση 108 cm

LE400MP
(196032-4)



Κύλινδρος καθαρισμού
φ 265mm, πλάτος 590mm

SW400MP
(199339-7)



Βούρσα Καθαρισμού
φ 250mm, πλάτος 600mm

BR400MP
(199318-5)



ΜΗΧΑΝΕΣ ΓΚΑΖΟΝ 18Vx2 / 18Vx2 (4 ΘΕΣΕΩΝ)

DLM382PM2 / Z / DLM432PT2 / Z / DLM462PT4 / Z / DLM530PT4 / Z / DLM532PT4 / Z / DLM533PT4 / Z

ΠΛΕΟΝΕΚΤΗΜΑΤΑ: Η νέα σειρά μηχανών γκαζόν 18Vx2 έχει σχεδιαστεί τόσο για οικιακή όσο και για επαγγελματική χρήση. Η νέα σειρά περιλαμβάνει 6 μοντέλα με σώμα από πολυπροπυλένιο, ατσάλι ή αλουμίνιο και δυνατότητα αυτοπροώθησης ή μη. Όλα τα μοντέλα διαθέτουν κεντρική ρύθμιση του ύψους κοπής και LED ένδειξη της στάθμης φόρτισης κάθε μπαταρίας. Οι DLM462, DLM530, DLM532 και DLM533 διαθέτουν 4 υποδοχές μπαταρίας όπου με παράλληλη σύνδεση ανά ζεύγος μπαταριών Li-ion 18V συνδεδεμένων σε σειρά επιτυγχάνεται μέγιστη αυτονομία.



Ευκολία στη χρήση



Μηδενική συντήρηση



Μηδενικοί Ρύποι



Μειωμένος Θόρυβος



ΠΡΟΤΕΙΝΟΜΕΝΕΣ ΕΠΙΦΑΝΕΙΕΣ ΚΟΠΗΣ

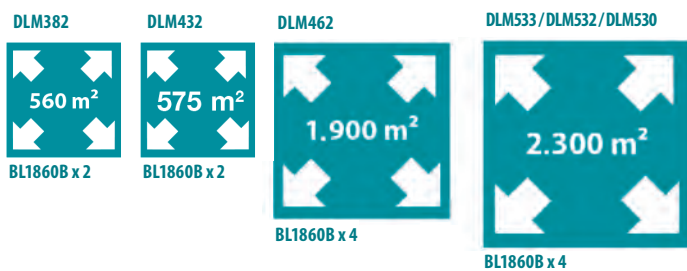

	DLM382PM2	DLM382Z	DLM432PT2	DLM432Z	DLM462PT4	DLM462Z	DLM530PT4	DLM530Z	DLM532PT4	DLM532Z	DLM533PT4	DLM533Z
Μπαταρία	18Vx2/4,0Ah	18Vx2	18Vx2/5,0Ah	18Vx2	18Vx2/5,0Ah	18Vx2	18Vx2/5,0Ah	18Vx2	18Vx2/5,0Ah	18Vx2	18Vx2/5,0Ah	18Vx2
Χρόνος φόρτισης	36 min	-	45 min	-	45 min	-	45 min	-	45 min	-	45 min	-
Πλάτος κοπής	380 mm		430 mm		460 mm		534 mm					
Υψος κοπής	20-75 mm						20 - 100 mm					
Ταχύτητα χωρίς φορτίο	3.700 rpm		3.600 rpm		2.500 / 3.300 rpm		2.300 / 2.800 rpm					
Σασί	Πολυπροπυλένιο						Μεταλλικό				Αλουμινίου	
Κάδος	40 L		50 L		60 L						70 L	
Αυτοπροώθηση	-		-		2,5 / 5,0 km/h		-		2,5 / 5,0 km/h			
Μπαταρίες συσκευασίας	2xBL1840B	-	2xBL1850B	-	4xBL1850B	-	4xBL1850B	-	4xBL1850B	-	4xBL1850B	-
Διαστάσεις (mm)	1.380-1.410x450x985-1.005		1.435-1.490x460x1.005-1.045		1.610-1.690x535x980-1.095		1.630-1.715x590x990-1.095		1.630-1.715x590x990-1.095		1.655-1.740x590x990-1.190	
Κιτ βιολογικής κοπής	-						✓					
Προτεινόμενη επιφάνεια	έως 560 m ²		έως 575 m ²		έως 1.900 m ²		έως 2.300 m ²					
Βάρος	14,8 kg	13,5 kg	14,9 kg	13,6 kg	37,8 kg	35,3 kg	38,0 kg	35,5 kg	41,5 kg	39,0 kg	46,4 kg	43,9 kg
Προηγούμενο μοντέλο	DLM380PM2	DLM380Z	DLM431PT2	DLM431Z	-	-	-	-	-	-	-	-

ΜΗΧΑΝΕΣ ΓΚΑΖΟΝ 18Vx2 (ΩΘΟΥΜΕΝΕΣ)

DLM380Z / DLM431Z / DLM460Z

ΠΛΕΟΝΕΚΤΗΜΑΤΑ: Μηχανές γκαζόν ιδανικές για οικιακή χρήση, με πολύ χαμηλό περιβαλλοντικό αντίκτυπο. Κατάλληλες για χρήση σε κατοικημένες περιοχές (οπίτια, πάρκα, ξενοδοχεία). Κεντρική ρύθμιση του ύψους κοπής.

<https://youtu.be/6ugPlgAEAA8>

Video DLM380 / DLM431



DLM380Z



DLM460Z

Σώμα από ατσάλι
 ΚΙΤ ΒΙΟΛΟΓΙΚΗΣ ΚΟΠΗΣ

ΠΡΟΤΕΙΝΟΜΕΝΕΣ ΕΠΙΦΑΝΕΙΕΣ ΚΟΠΗΣ



DLM380Z



DLM460Z

	DLM380Z	DLM460Z
Μπαταρία	18Vx2	
Πλάτος κοπής	380 mm	460 mm
Υψός κοπής	25 - 75 mm	20 - 70mm
Κάδος	40 L	60 L
Σώμα	Πολυπροπυλένιο	Ατσάλι
Βάρος	13,7 kg	26,3 Kg

ΜΠΟΡΝΤΟΥΡΟΦΑΛΙΔΟ 18Vx2 650 mm

DUH651Z

 ΠΕΡΙΣΤΡΕΦΟΜΕΝΗ
 ΛΑΒΗ

<https://youtu.be/s0cpGbZesNO>

<https://youtu.be/60GqhdBjqpY>

	DUH651Z
Μπαταρία	18Vx2
Μήκος λάμας	650 mm
Ταχύτητα χωρίς φορτίο	2.000-3.600
Βάρος	4,4 kg

ΦΥΣΗΤΗΡΕΣ 18Vx2

DUB361Z / DUB362Z



SERIEZ LITHIUM-ION XPT EXTREME PROTECTION TECHNOLOGY 36V LXT



DUB361Z



DUB362Z



BL MOTOR



ΕΠΙΛΟΓΗ ΤΑΧΥΤΗΤΑΣ 6 ΘΕΣΕΩΝ

ΠΛΕΟΝΕΚΤΗΜΑΤΑ:

Αυτοί οι φυσητήρες μπαταρίας είναι σε θέση να εκτελέσουν τις εργασίες καθαρισμού με την ίδια απόδοση αντίστοιχων βενζινοκίνητων. Το DUB361Z χάρη στο λεπτό προφίλ του, είναι ιδανικό για φράκτες και το ακροφύσιο του είναι σε θέση να χωρέσει σε περιορισμένους χώρους. Το DUB362 συνιστάται για μεγαλύτερες επιφάνειες. Η απόδοση τους επιτρέπει την ολοκλήρωση της εργασίας σε πολύ σύντομο χρονικό διάστημα

	DUB361Z	DUB362Z
Μπαταρία	18Vx2	
Παροχή αέρα	2,6-4,4 m ³ /min	6,9-13,4 m ³ /min
Ταχύτητα αέρα	57-93 m/s	27-54 m/s
Δονήσεις	2,5 m/s ²	
Ταχύτητα χωρίς φορτίο	10.000/17.000 rpm	11.400-21.500 rpm
Βάρος	1,8 kg	2,7 kg



<https://youtu.be/s0CpGbZesN0>



ΦΥΣΗΤΗΡΑΣ / ΑΝΑΡΡΟΦΗΤΗΡΑΣ 18Vx2 BL MOTOR

DUB363ZV



SERIEZ LITHIUM-ION BL MOTOR 18V + 18V 36V LXT



ΠΛΕΟΝΕΚΤΗΜΑΤΑ:

Ισχυρός φυσητήρας-αναρροφητήρας υψηλής απόδοσης αντίστοιχος με ένα βενζινοκίνητο μηχανήμα 25cc. Ιδανικός για την απομάκρυνση υγρών και συμπιεσμένων φύλλων προσφέρει μέγιστη εργονομία και χαμηλά επίπεδα θορύβου. Το κιτ συλλογής αποτελείται από σωλήνα και σάκο (χωρητικότητας 50 λίτρων) για την συλλογή των φύλλων. Δυνατότητα ρύθμισης ταχύτητας 2 θέσεων για τη λειτουργία φυσημάτος και αναρρόφησης. Διαθέτει επεκτεινόμενο σωλήνα έως 100mm 3 θέσεων και φτερωτή για τον θρυμματισμό των φύλλων. Συμπαράδεται μιάντας ώμου.



	DUB363ZV
Μπαταρία	18Vx2
Παροχή αέρα (max)	13,4 m ³ /min
Ταχύτητα αέρα	65 m/s
Ταχύτητα χωρίς φορτίο (rpm)	0-7.850
Δονήσεις	<2,5 m/s ²
Βάρος με 2xBL1850B	6,6 kg

ΘΑΜΝΟΚΟΠΤΙΚΑ 40Vmax ΛΕΙΤΟΥΡΓΙΑΣ ΜΕ ΤΡΟΦΟΔΟΤΙΚΟ ΠΛΑΤΗΣ (PDC01)

UR101CZ / UR201CZ

SERIEZ LITHIUM-ION **AFTADT XPT** BL MOTOR **40V** Li-ion max

ΠΛΕΟΝΕΚΤΗΜΑΤΑ:

Σχεδιασμένα να αποτελέσουν τον ιδανικό συνεργάτη και του πιο απαιτητικού επαγγελματία. Τα δύο αυτά θαμνοκοπτικά κατασκευάστηκαν για μεγάλο όγκο εργασίες κοπής χάρη στην υψηλή αυτονομία που προσφέρουν με τη σύνδεση του τροφοδοτικού πλάτης 4 θέσεων (δεν συμπαράδίδεται) ενώ παράλληλα μειώνεται δραστικά και το βάρος τους. Διαθέτουν όλες τις σύγχρονες τεχνολογίες της Makita για την προστασία του χειριστή και εγγυώνται υψηλή απόδοση αντίστοιχη με ένα βενζινοκίνητο μηχάνημα 30cc.

ΣΥΜΠΑΡΑΔΙΔΟΜΕΝΑ ΕΞΑΡΤΗΜΑΤΑ

Δίσκος 2 μαχαιριών Δίσκος με πλαστικά μαχαίρια Προφυλακτήρας για δίσκο

ΣΥΜΠΑΡΑΔΙΔΟΝΤΑΙ
Κεφαλή μεσινέζας και προφυλακτήρας για μεσινέζα

ΣΥΜΠΑΡΑΔΙΔΟΝΤΑΙ
Κεφαλή μεσινέζας και προφυλακτήρας για μεσινέζα

Θαμνοκοπτικά που λειτουργούν με τη σύνδεση του τροφοδοτικού πλάτης PDC01 (δεν συμπαράδίδεται)

	UR101CZ	UR201CZ
με το τροφοδοτικό PDC01		40V
Ταχύτητα χωρίς φορτίο	0 - 4.600 / 5.000 / 5.500 rpm	
Πλάτος κοπής	430 mm	
Διαστάσεις (cm)	1.760x628x550	1.795x400x269
Βάρος	4,5 kg	3,8 kg

ΤΡΟΦΟΔΟΤΙΚΟ ΠΛΑΤΗΣ 4 ΘΕΣΕΩΝ 18V + 2 ΑΝΤΑΠΤΟΡΕΣ (18V + 18Vx2)

191A59-5 (PDC01)

ΠΛΕΟΝΕΚΤΗΜΑΤΑ:

Ιδανικό για όσους ασχολούνται με τη φροντίδα πρασίνου σε πάρκα και μεγάλους κήπους και χρειάζονται μεγάλη αυτονομία. Συμπαράδίδονται 2 αντάπτορες για χρήση τόσο με εργαλεία της σειράς 18V όσο και με αυτά της σειράς 18Vx2. Οι μπαταρίες και ο φορτιστής δεν περιλαμβάνονται.



1 - LED ένδειξη της στάθμης φόρτισης κάθε μπαταρίας. Διακόπτης ON/OFF

2 - Οι 4 θέσεις για τις μπαταρίες

BATTERY KIT 18V 6,0Ah ΜΕ ΤΑΧΥΦΟΡΤΙΣΤΗ

198116-4



BATTERY KIT 18V 6,0Ah ΜΕ ΔΙΠΛΟ ΤΑΧΥΦΟΡΤΙΣΤΗ

198077-8



BATTERY KIT 18V 5,0Ah

197624-2



BATTERY KIT 18V 5,0Ah ΜΕ ΔΙΠΛΟ ΤΑΧΥΦΟΡΤΙΣΤΗ

197629-2



BATTERY KIT 18V 5,0Ah - ΜΕ ΔΙΠΛΟ ΤΑΧΥΦΟΡΤΙΣΤΗ

197626-8



BATTERY KIT 18V 3,0Ah

191A24-4



BATTERY KIT DC18RE + 2XBL1850B (5,0Ah) + HP333D + 1X BL1021B

HP333DNX10



ΚΑΡΟΤΣΙ ΜΕΤΑΦΟΡΑΣ 18V BL MOTOR - ΦΟΡΤΙΟ 130 KG

DCU180Z

Υποδοχή για 2 μπαταρίες 18V Li-ion

Λειτουργεί μόνο με μία μπαταρία



2 φώτα LED



Ένδειξη LED στάθμης φόρτισης



Πίνακας ελέγχου



Τρακτερωτή ρόδα

SERIE Z
LITHIUM-ION

ΠΛΕΟΝΕΚΤΗΜΑΤΑ:

Χάρη στις 2 ταχύτητες (0-1,5 & 0-3,5 km/h), την όπισθεν (0-1 km/h) και την δυνατότητα φόρτωσης έως και 130kg η μεταφορά φορτίων γίνεται γρήγορα και εύκολα.

Οι 2 προβολείς LED προσφέρουν καλύτερη ορατότητα σε συνθήκες χαμηλού φωτισμού.

Τα δισκόφρενα εξασφαλίζουν άμεσο σταμάτημα.

Μηχάνημα κατάλληλο για τη μεταφορά μεγάλων φορτίων τόσο σε όγκο όσο και σε βάρος όπως δομικά υλικά, ζωτροφές, καυσόξυλα κτλ.

DCU180Z

Μπαταρία	18V
Αυτονομία με BL1850B	60 min
Φορτίο max	130 kg
Διαστάσεις (mm)	με σκάφη 790x1310x900 με πλατφόρμα 1060x1560x900
Βάρος	31,4 kg

ΕΞΑΡΤΗΜΑΤΑ ΓΙΑ ΤΟ ΚΑΡΟΤΣΙ DCU180Z 18V BL MOTOR



<https://youtu.be/mTW8o4lcPts>



Εξάρτημα τύπου σκάφης

Για τη μεταφορά δομικών υλικών.
Χωρητικότητα σκάφης 90lt.

199008-0

Εξάρτημα τύπου σκάφης

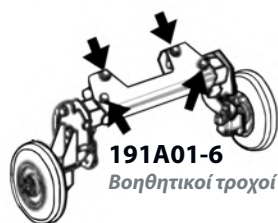

191A01-6

Βοηθητικοί τροχοί υποστήριξης



Εξάρτημα τύπου πλατφόρμας

Για τη μεταφορά κορμών, σακίων κτλ.
Δυνατότητα ρύθμισης των διαστάσεων μέσω των πλευρικών ράβδων στήριξης
Min: 850x660mm / Max: 1.095x980mm

199009-8

Εξάρτημα τύπου πλατφόρμας



ΚΛΑΔΕΥΤΙΚΑ ΑΛΥΣΟΠΡΙΟΝΑ 18V 250 mm BL MOTOR

DUC254Z / DUC254CZ

ΔΩΡΟ



SERIEZ LITHIUM-ION
BATTERY KIT
 191A24-4 18V (1x3,0Ah + DC18RC)
18V LITHIUM-ION 3.0Ah
 ΔΙΑΤΙΘΕΤΑΙ ΚΑΙ ΜΕΜΟΝΩΜΕΝΑ

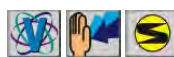

XPT
 EXTREME PROTECTION TECHNOLOGY

BL MOTOR

18V LITHIUM-ION

LXT



DUC254Z



DUC254CZ



ΠΛΕΟΝΕΚΤΗΜΑΤΑ:

Καινοτόμο αλυσοπρίοιο 18V, ιδανικό για το κλάδεμα των δέντρων. Δυνατό όσο ένα αντίστοιχο βενζινοκίνητο κλαδευτικό αλυσοπρίοιο αλλά με όλα τα πλεονεκτήματα που προσφέρουν τα μηχανήματα μπαταρίας. Ο πρωτοποριακός, με υψηλή απόδοση κινητήρας BL MOTOR επιτρέπει την επίτευξη πολύ υψηλής ταχύτητας κοπής, μέχρι 24m/sec.



	DUC254Z	DUC254CZ
Μπαταρία	18V	
Τύπος λάμας	STANDARD	CARVING
Μήκος λάμας	250 mm	
Ταχύτητα χωρίς φορτίο	24 m/s	22,5 m/s
Βάρος ¹⁾	3,3 kg	3,3 kg

1) Βάρος με μπαταρία BL1850B, λάμα, αλυσίδα και λάδι αλυσίδας

ΑΛΥΣΟΠΡΙΟΝΟ 18V 115 mm

DUC122RTE / DUC122ZK

ΔΩΡΟ



SERIEZ LITHIUM-ION
BATTERY KIT
 191A24-4 18V (1x3,0Ah + DC18RC)
18V LITHIUM-ION 3.0Ah
 ΔΙΑΤΙΘΕΤΑΙ ΚΑΙ ΜΕΜΟΝΩΜΕΝΑ

Με το μοντ. DUC122ZK



18V LITHIUM-ION

LXT



DUC122RTE



18V 5.0Ah LITHIUM-ION

SERIEZ LITHIUM-ION

	DUC122RTE	DUC122ZK
Μπαταρία	18V / 5,0 Ah	18V
Χρόνος φόρτισης	45 min	-
Μήκος λάμας	115 mm	
Ταχύτητα χωρίς φορτίο	5 m/s	
Δονήσεις	4,3 m/s ²	
Μπαταρίες συσκευασίας	2 x BL1850B	-
Ταχυφορτιστής	DC18RC	-
Βάρος	2,6 kg	2,0 kg
Προηγούμενο μοντέλο	DUC122RME	DUC122Z

Μοντέλο DUC122RTE Συμπαράδονται 2 Μπαταρίες BL1850B (5,0Ah) και ο ταχυφορτιστής DC18RC
 Μοντέλο DUC122ZK Διατίθεται χωρίς μπαταρία και φορτιστή σε βαλιτσάκι



Ευκολία στη χρήση



Μηδενική συντήρηση



Μηδενικοί ρύποι



Μειωμένος θόρυβος

ΠΛΕΟΝΕΚΤΗΜΑΤΑ: Ο κινητήρας BL 18V τοποθετημένος ακριβώς πάνω από την κεφαλή εγγυάται και βελτιστοποιεί την απόδοση σε όρους ισχύος και αυτονομίας. Χάρη στην υποστήριξη των ηλεκτρονικών συστημάτων ο χρήστης επωφελείται από την ομαλή εκκίνηση του κινητήρα, τη σταθερή ταχύτητα κατά τη διάρκεια της εργασίας, τη δυνατότητα επιλογής ταχύτητας αναλόγως τις ανάγκες εργασίας και το είδος του εξαρτήματος που χρησιμοποιείται. Είναι εξοπλισμένο με τεχνολογία ADT για την αυτόματη ρύθμιση της ταχύτητας και της ροπής αναλόγως το φορτίο, η τεχνολογία AFT διακόπτει αυτομάτως τη λειτουργία του μηχανήματος, σε περίπτωση που εντοπιστεί απότομη μείωση της ταχύτητας αν π.χ. ο δίσκος έρθει σε επαφή με ένα αντικείμενο ενώ η λειτουργία αντίστροφης περιστροφής φροντίζει για τη γρήγορη και εύκολη απομάκρυνση υπολειμμάτων γρασιδιού (κεφαλή θαμνοκοπτικού). Ο προφυλακτήρας είναι κατάλληλος για χρήση με μεταλλικό δίσκο, πλαστικό δίσκο και κεφαλή μεσινέζας. Χάρη στο χαμηλό θόρυβο και τη μηδενική εκπομπή ρύπων είναι ιδανικό για χρήση σε κατοικημένες περιοχές.



DUR190LZX3

DUR191LZX3



	DUR190LZX3	DUR191LZX3
Μπαταρία	18V	
Υποδοχή	M10 x 1,25 mm	
Πλάτος κοπής (μεσινέζα)	300 mm	
Ταχύτητα χωρίς φορτίο	3.500 / 5.000 / 6.000	
Στάθμη ηχητικής πίεσης	74 dB(A)	
Στάθμη ηχητικής ισχύος	87,1 dB(A)	
Διαστάσεις (mm)	1.836x348x236	
Βάρος	3,2 kg	3,5 kg
Προηγούμενο μοντέλο	DUR189Z	DUR188LZ

ΧΛΟΟΚΟΠΤΙΚΟ 18V

DUR181RT / DUR181Z

Go Green



	DUR181RT	DUR181Z
Μπαταρία	18V / 5,0Ah	18V
Χρόνος φόρτισης	45 min	-
Ταχύτητα χωρίς φορτίο	7.800 rpm	
Ακουστική πίεση	82 dB(A)	
Επίπεδο θορύβου	88,5 dB(A)	
Μπαταρίες συσκευασίας	1 x BL1850B	-
Βάρος	2,9 kg	2,3 kg
Προηγούμενο μοντέλο	DUR181RFE	-

DUR181RT
Συμπαράδονται: 1 μπαταρία BL1850B (5,0Ah), ταχυφορτιστής DC18RC, και βαλίτσα DUR181Z
Διατίθεται χωρίς μπαταρία και φορτιστή σε βαλίτσα

ΦΙΝΙΡΙΣΤΗΣ ΜΠΟΡΝΤΟΥΡΑΣ 18V

DUM604RTX / DUM604ZX

Go Green



Μοντέλο DUM604RTX
Συμπαράδονται: 1 Μπαταρία BL1850B (5,0Ah), ο ταχυφορτιστής DC18RC και λάμα Μοντέλο DUM604ZX Διατίθεται χωρίς μπαταρία και φορτιστή σε βαλίτσα



	DUM604RTX	DUM604ZX
Μπαταρία	18V / 5,0Ah	18V
Χρόνος φόρτισης	45 min	-
Μπαταρία συσκευασίας	1 x BL1850B	-
Βάρος	1,4 kg	0,8 kg
Προηγούμενο μοντέλο	DUM604RFE	DUM168Z

ΦΥΣΗΤΗΡΕΣ 18V

DUB184Z / DUB185Z / DUB186Z



ΠΛΕΟΝΕΚΤΗΜΑΤΑ DUB184Z: Η υψηλή παροχή αέρα επιτρέπει τη γρήγορη συγκέντρωση/απομάκρυνση φύλλων ενώ ο εργονομικός του σχεδιασμός προσφέρει μεγαλύτερη άνεση στο χρήστη. Η δυνατότητα ρύθμισης της ταχύτητας επιτρέπει την εκτέλεση εργασιών με βάση τις ανάγκες του χρήστη και τις συνθήκες. Συμπαράδεται ιμάντας ώμου.



DUB184Z: Συμπαράδεται επίπεδο ακροφύσιο (18cm)



DUB185Z
Λειτουργία αναρρόφησης
Με την σύνδεση του προαιρετικού σάκου συλλογής κωδ. 123241-2



Με το: DUB184Z

ΠΛΕΟΝΕΚΤΗΜΑΤΑ DUB185Z / DUB186Z:
Κατάλληλοι για τον κατασκευαστικό τομέα και τον καθαρισμό του χώρου εργασίας από τα υπολείμματα επεξεργασίας. Ιδανικός και για την κηπουρική και την απομάκρυνση φύλλων χάρη στο επίπεδο ακροφύσιο (DUB186Z).

	DUB184Z	DUB185Z	DUB186Z
Μπαταρία	18V		
Παροχή αέρα (max)	13 m ³ /min	3,2 m ³ /min	
Ταχύτητα αέρα	52,1 m/s	98 m/s	68 m/s
Ταχύτητα χωρίς φορτίο (rpm)	0-18.000		
Δονήσεις	<2,5 m/s ²		
Διαστάσεις με BL1850B (mm)	825x160x285	516x155x210	860x155x210
Βάρος με BL1850B	3,0 kg	1,7 kg	2,0 kg
Προηγούμενο μοντέλο	-	DUB182Z	DUB183Z

ΜΠΟΡΝΤΟΥΡΟΨΑΛΙΔΑ 18V BL MOTOR (PRO)

DUH601Z / DUH751Z

ΔΩΡΟ

SERIEZ LITHIUM-ION

BATTERY KIT

191A24-4 18V (1x3,0Ah + DC18RC)

18V LITHIUM-ION 3.0Ah

ΔΙΑΘΕΤΑΙ ΚΑΙ ΜΕΜΟΝΩΜΕΝΑ

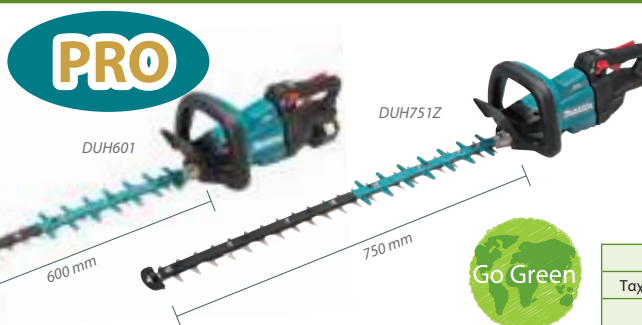

ΠΛΕΟΝΕΚΤΗΜΑΤΑ:

Επαγγελματικά μπορντουροψαλίδες για βαρέως τύπου εργασίες. Χάρη στην υψηλή ικανότητα κοπής 23,5mm, εφάμιλλη με βενζινοκίνητα, εγγυώνται υψηλή απόδοση. Διαθέτουν περιστρεφόμενη λαβή για μέγιστη εργονομία. Τεχνολογία BL MOTOR (μοτέρ χωρίς καρβουνάκια). Λάμα κοπής 60cm & 75cm για να καλύψετε όλες σας τις ανάγκες. Δυνατότητα προσαρμογής της ταχύτητας.

	DUH601Z	DUH751Z
Μπαταρία	18V	
Ταχύτητα χωρίς φορτίο	2.000 / 3.600 / 4.400 rpm	
Μήκος λάμας	600 mm	750 mm
Ικανότητα κοπής (max)	Φ23,5 mm	
Διαστάσεις (mm)	1,121x225x192	1,261x225x192
Βάρος	4,1 kg	4,3 kg

ΜΠΟΡΝΤΟΥΡΟΨΑΛΙΔΟ 18V

DUH523RT / DUH523Z

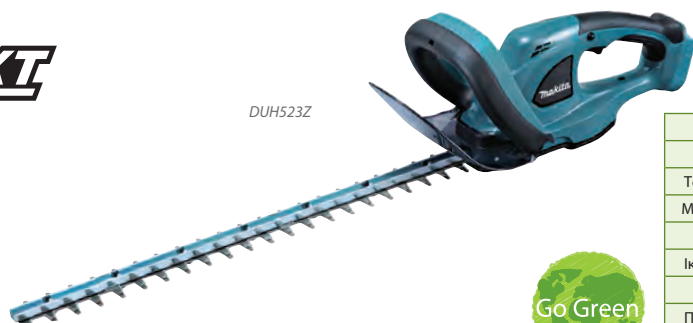

Μοντέλο DUH523RT Συmpαραδίδονται :
1 Μπαταρία BL1850B (5,0Ah) και ο ταχυφορτιστής DC18RC
Μοντέλο DUH523Z Διατίθεται χωρίς μπαταρία και φορτιστή σε βαλιτσάκι

	DUH523RT	DUH523Z
Μπαταρία	18V / 5,0Ah	18V
Χρόνος φόρτισης	45 min	-
Ταχύτητα χωρίς φορτίο	2.700 rpm	
Μπαταρία συσκευασίας	1 x BL1850B	-
Μήκος λάμας	520 mm	
Ικανότητα κοπής (max)	Φ15 mm	
Βάρος	3,1 kg	2,5 kg
Προηγούμενο μοντέλο	DUH523RFE	DUH483Z

ΚΟΝΤΑΡΟΨΑΛΙΔΟ ΜΠΟΡΝΤΟΥΡΑΣ 18V BL MOTOR

DUN500WZ

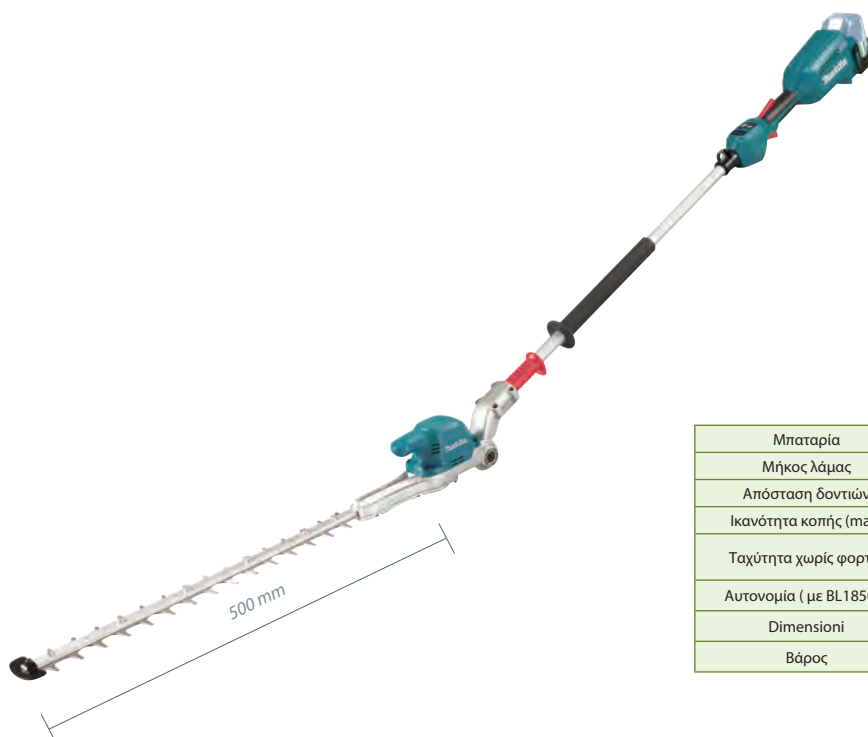

ΠΛΕΟΝΕΚΤΗΜΑΤΑ:

Ιδανικό για την περιποίηση φρακτών, προσφέρει μέγιστη άνεση στο χρήστη χάρη στο χαμηλό του βάρος και το συμπαγή σχεδιασμό. Γρήγορη και εύκολη ρύθμιση 6 σημείων της γωνίας της κεφαλής (+45°/-70°) με τη χρήση μοχλού, ενώ η κεφαλή αναδιπλώνεται κατά 180° για εύκολη μεταφορά και αποθήκευση. Διαθέτει ρύθμιση ταχύτητας 3 θέσεων και σκανδάλη μεταβλητής ταχύτητας ενώ η λειτουργία αντίστροφης περιστροφής απελευθερώνει τη λάμα από χοντρά κλαδιά σε περίπτωση που μπλοκάρει.

	DUN500WZ
Μπαταρία	18V
Μήκος λάμας	500 mm
Απόσταση δοντιών	35 mm
Ικανότητα κοπής (max)	Φ 23,5 mm
Ταχύτητα χωρίς φορτίο	2.000 / 3.600 / 4.400 c/min
Αυτονομία (με BL1850B)	160 / 75 / 50 min
Dimensioni	2.115x97x137
Βάρος	3,6 kg

ΦΥΣΗΤΗΡΕΣ 12Vmax

UB100DZ / UB101DZ

NEA



ΠΛΕΟΝΕΚΤΗΜΑΤΑ:

Ιδανικοί για τη συλλογή/καθαρισμό του χώρου από υπολείμματα επεξεργασίας. Η δυνατότητα ρύθμισης της ταχύτητας επιτρέπει την εκτέλεση εργασιών με βάση τις ανάγκες του χρήστη και τις συνθήκες. Δυνατότητα μετατροπής και σε αναρροφητήρα με χρήση σάκου (προαιρετικό εξάρτημα). Ο UB101DZ είναι ιδανικός και για την κηπουρική και την απομάκρυνση φύλλων χάρη στο επίπεδο ακροφύσιο.



	UB100DZ	UB101DZ
Μπαταρία	12Vmax	
Παροχή αέρα (max)	2,6 m ³ /min	
Ταχύτητα αέρα (max)	66 m/s	
Υποπίεση (max)	4,0 kPa	
Αυτονομία με BL1850B	High: 19 min	High: 17,5 min
	Medium: 56 min	Medium: 50 min
	Low: 106 min	Low: 100 min
Διαστάσεις με BL1850B (mm)	509x158x200	852x158x200
Βάρος (με BL1850B)	1,7 kg	

ΧΛΟΟΚΟΠΤΙΚΟ 10,8V

UR100DZ

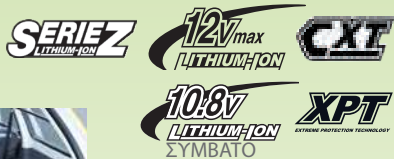

845 > 1.195 mm

UR100DZ	
Μπαταρία	10,8V
Ταχύτητα χωρίς φορτίο	10.000 rpm
Ακουστική πίεση	74 dB(A)
Βάρος	1,9 kg

ΜΠΟΡΝΤΟΥΡΟΨΑΛΙΔΟ 10,8V

UH201DSAX



UH201DSAX	
Μπαταρία	10,8V / 2,0Ah
Ταχύτητα χωρίς φορτίο	2.500
Μήκος λάμιας	200 mm
Μπαταρία συσκευασίας	1 x BL1021B
Βάρος	1,3 kg

ΜΠΑΤΑΡΙΕΣ

ΜΠΑΤΑΡΙΑ 12Vmax 2,0Ah

197396-9

BL1021B

Με ένδειξη φόρτισης

ΜΠΑΤΑΡΙΑ 12Vmax 4,0Ah

197406-2

BL1041B

Με ένδειξη φόρτισης

ΦΟΡΤΙΣΤΕΣ

ΤΑΧΥΦΟΡΤΙΣΤΗΣ 12Vmax

197363-4

DC10SB
ΤΑΧΥΦΟΡΤΙΣΤΗΣ 3 ΤΑΣΕΩΝ

198720-9

DC18RE

BATTERY KITS

BATTERY KIT 12Vmax 2,0Ah ΜΕ ΤΑΧΥΦΟΡΤΙΣΤΗ DC10SB

197658-5

MAK PAC
DC10SB

BL1021B (x2)
BATTERY KIT 12Vmax 4,0Ah ΜΕ ΤΑΧΥΦΟΡΤΙΣΤΗ DC10SB

197641-2

MAK PAC
DC10SB

BL1041B (x2)



ΠΛΕΟΝΕΚΤΗΜΑΤΑ:

- Αλυσοπρίοιο ιδανικό για το κλάδεμα
- Συμπαγής και καλά ισορροπημένος σχεδιασμός κατάλληλος για κλαδευτικές εργασίες σε ψηλά σημεία με το ένα χέρι
- EasyStart: Γρήγορη και εύκολη εκκίνηση
- Αυτόματη αντλία λαδιού
- Σύστημα κατά των κραδασμών
- Αντλία προ-τροφοδότησης
- Γάντζος ζώνης
- Εύκολη & γρήγορη πρόσβαση στο φίλτρο χωρίς τη χρήση εργαλείων



EA3110T25B
250 mm



ΠΛΕΟΝΕΚΤΗΜΑΤΑ: (EA3200S40B, EA3500S40B)

- Αλυσοπρίοια γενικής χρήσης με καταλύτη για μειωμένη εκπομπή ρύπων
- EasyStart: Γρήγορη και εύκολη εκκίνηση
- Τεχνολογία MPI για εύκολη επανεκκίνηση
- Αυτόματη αντλία λαδιού
- Σύστημα κατά των κραδασμών
- Αντλία καυσίμου
- Φρένο αλυσίδας
- Μεταλλική δαγκάνα
- Πλευρικός εντατήρας αλυσίδας



EA3200S40B
400 mm



EA3500S40B
400 mm



	EA3110T25B	EA3200S40B	EA3500S40B
Κυβισμός / Ισχύς	30,1 cm ³ / 1,4Hp	32 cm ³ / 1,8Hp	35 cm ³ / 2,3Hp
Μήκος λάμας	250 mm	400 mm	400 mm
Βήμα αλυσίδας		3,8"	
Δονήσεις εμπρός/πίσω	3,3 / 3,7 m/s ²	4,8 / 4,8 m/s ²	4,9 / 5,0 m/s ²
Βάρος	3,2 kg	4,1 kg	4,4 kg

ΑΛΥΣΟΠΡΙΟΝΑ ΒΕΝΖΙΝΗΣ

EA3600F40B
400 mm**ΠΛΕΟΝΕΚΤΗΜΑΤΑ:**

- Αλυσοπρίοιο ημιαγγελματικό με καταλύτη για μειωμένη εκπομπή ρύπων
- Κινητήρας νέας γενιάς για έως 20% χαμηλότερη κατανάλωση καυσίμου
- EasyStart: Γρήγορη και εύκολη εκκίνηση
- Τεχνολογία MPI για εύκολη επανεκκίνηση
- Αυτόματη αντλία λαδιού
- Σύστημα κατά των κραδασμών
- Αντλία καυσίμου
- Φρένο αλυσίδας
- Μεταλλική δαγκάνα
- Πλευρικός εντατήρας αλυσίδας

EA4300F45C
450 mm**ΠΛΕΟΝΕΚΤΗΜΑΤΑ:**

- Αλυσοπρίοιο ημιαγγελματικό με καταλύτη για μειωμένη εκπομπή ρύπων
- EasyStart: Γρήγορη και εύκολη εκκίνηση
- Τεχνολογία MPI για εύκολη επανεκκίνηση
- Αυτόματη αντλία λαδιού
- Αντλία καυσίμου
- Σύστημα κατά των κραδασμών
- Φρένο αλυσίδας
- Σασί από κράμα μαγνησίου
- Ενισχυμένος επαγγελματικός συμπλέκτης
- Μεταλλική δαγκάνα
- Πλευρικός εντατήρας αλυσίδας

	EA3600F40B	EA4300F45C
Κυβισμός	35,2 cm ³	42,4 cm ³
Μήκος λάμας	400 mm	450 mm
Βήμα αλυσίδας	3,8 cm"	0,325"
Δονήσεις εμπρός/πίσω	3,3 / 3,4 m/s ²	3,6 / 3,2 m/s ²
Βάρος	4,4 kg	4,9 kg
Προηγούμενο μοντέλο	EA3500F40B	EA4300F38C

ΑΛΥΣΟΠΡΙΟΝΑ ΒΕΝΖΙΝΗΣ ΒΑΡΕΙΑΣ ΧΡΗΣΗΣ



Εικόνα: EA5600F45D



ΠΛΕΟΝΕΚΤΗΜΑΤΑ:

- Αλυσοπρίοιο ημιαγγελματικό ιδανικό για την κοπή και καθάρισμα κορμών
- Κινητήρας νέας γενιάς για έως 20% χαμηλότερη κατανάλωση καυσίμου και μειωμένη εκπομπή ρύπων
- EasyStart: Γρήγορη και εύκολη εκκίνηση
- Τεχνολογία MPI για εύκολη επανεκκίνηση
- Αυτόματη αντλία λαδιού
- Σύστημα κατά των κραδασμών
- Αντλία καυσίμου
- Φρένο αλυσίδας
- Μεταλλική δαγκάνα
- Πλευρικός εντατήρας αλυσίδας



EA5600F45D
450 mm



ΠΛΕΟΝΕΚΤΗΜΑΤΑ:

- Αλυσοπρίοιο επαγγελματικό ιδανικό για την κοπή και καθάρισμα κορμών
- Κινητήρας νέας γενιάς για έως 20% χαμηλότερη κατανάλωση καυσίμου και μειωμένη εκπομπή ρύπων
- Σασι από κράμα μαγνησίου
- Σύστημα φίλτρου αέρα Long Life
- EasyStart: Γρήγορη και εύκολη εκκίνηση
- Τεχνολογία MPI για εύκολη επανεκκίνηση
- Αυτόματη αντλία λαδιού
- Σύστημα κατά των κραδασμών
- Αντλία καυσίμου
- Φρένο αλυσίδας
- Μεταλλική δαγκάνα
- Πλευρικός εντατήρας αλυσίδας



EA6100P53E
530 mm



ΠΛΕΟΝΕΚΤΗΜΑΤΑ:

- Αλυσοπρίοιο επαγγελματικό ιδανικό για την κοπή μεγάλων κορμών
- Ισχυρός κινητήρας για έως 15% χαμηλότερη κατανάλωση καυσίμου και μειωμένη εκπομπή ρύπων
- HappyStart: Γρήγορη και εύκολη εκκίνηση
- Αυτόματη αντλία λαδιού
- Ευκολη πρόσβαση στο φίλτρο αέρα
- Φρένο αλυσίδας
- Μεταλλική δαγκάνα
- Πλευρικός εντατήρας αλυσίδας



EA7900P50B
500 mm



Εικόνα: EA6100P53E

	EA5600F45D	EA6100P53E	EA7900P50B
Κυβισμός	55,7 cm ³	61 cm ³	78,5 cm ³
Μήκος λάμας	450 mm	530 mm	500 mm
Βήμα αλυσίδας	0,325"	3,8"	
Δονήσεις εμπρός/πίσω	5,5 / 5,0 m/s ²	5,0 / 4,0 m/s ²	6,6 / 4,5 m/s ²
Βάρος	5,8 kg	6,0 kg	6,6 kg
Προηγούμενο μοντέλο	DCS5121/45	EA6100P45D	-

ΕΓΧΕΙΡΙΔΙΟ ΣΩΣΤΗΣ ΧΡΗΣΗΣ ΤΩΝ ΑΛΥΣΟΠΡΙΟΝΩΝ

Σε ποίους απευθύνεται?

Σε όσους ήδη χρησιμοποιούν αλυσοπρίονα, σε εκείνους που σκοπεύουν να επεκτείνουν τις γνώσεις τους και σε όσους πρόκειται να χρησιμοποιήσουν αλυσοπρίονο για πρώτη φορά.



ΑΠΑΙΤΗΣΕΙΣ ΑΣΦΑΛΕΙΑΣ

- 1) ΠΡΟΣΤΑΣΙΑ ΑΠΟ ΤΟ “ΚΛΩΤΣΗΜΑ”
- 2) ΔΙΑΚΟΠΤΗΣ ΚΛΕΙΔΩΜΑΤΟΣ ΑΣΦΑΛΕΙΑΣ
- 3) ΣΥΓΚΡΑΤΗΤΗΣ ΑΛΥΣΙΔΑΣ
- 4) ΕΥΚΟΛΗ ΠΡΟΣΒΑΣΗ ΣΤΟ ΔΙΑΚΟΠΤΗ ΑΠΕΝΕΡΓΟΠΟΙΗΣΗΣ

ΠΡΟΣΤΑΣΙΑ ΑΠΟ ΤΟ “ΚΛΩΤΣΗΜΑ” & ΦΡΕΝΟ ΑΛΥΣΙΔΑΣ

Το φρένο αλυσίδας είναι σχεδιασμένο να σταματά την αλυσίδα και είναι σχεδιασμένο να ενεργοποιείται με 2 τρόπους:

- 1) Όταν ο καρπός του π.χ. αριστερού χεριού του χειριστή έρθει σε απότομη επαφή με το φρένο λόγω “κλώτσηματος”.
- 2) Λόγω των δυνάμεων αδράνειας που δημιουργούνται κατά το “κλώτσημα”.

ΔΙΑΚΟΠΤΗΣ ΚΛΕΙΔΩΜΑΤΟΣ ΑΣΦΑΛΕΙΑΣ

Αποτρέπει την μη ηθελμένη εκκίνηση του γκαζιού. Ο χειριστής μπορεί να ξεκινήσει το αλυσοπρίονο μόνο πατώντας το διακόπτη ασφαλείας, κρατώντας σταθερά την πίσω λαβή

ΣΥΓΚΡΑΤΗΤΗΣ ΑΛΥΣΙΔΑΣ

Συγκρατεί την αλυσίδα σε περίπτωση θραύσης ή εκτροχιασμού.

ΕΥΚΟΛΗ ΠΡΟΣΒΑΣΗ ΣΤΟ ΔΙΑΚΟΠΤΗ ΑΠΕΝΕΡΓΟΠΟΙΗΣΗΣ

Ο διακόπτης απενεργοποίησης θα πρέπει να βρίσκεται σε εύκολα προσβάσιμο σημείο πάνω στο αλυσοπρίονο ώστε η απενεργοποίηση του μηχανήματος να μπορεί να γίνει άμεσα σε περίπτωση ανάγκης.

ΠΡΟΣΟΧΗ!

Μην χρησιμοποιείτε ένα αλυσοπρίονο αν δεν διαθέτει ή δεν λειτουργεί κάποιο από αυτά τα χαρακτηριστικά



ΑΤΟΜΙΚΟΣ ΕΞΟΠΛΙΣΜΟΣ ΠΡΟΣΤΑΣΙΑΣ

ΠΡΟΣΤΑΤΕΥΤΙΚΟ ΚΡΑΝΟΣ ΜΕ ΕΠΙΚΑΛΥΜΜΑΤΑ ΑΥΤΙΩΝ & ΠΡΟΣΩΠΙΔΑ, ΠΡΟΣΤΑΤΕΥΤΙΚΟ ΠΑΝΤΕΛΟΝΙ/ΣΑΛΟΠΕΤΑ, ΠΡΟΣΤΑΤΕΥΤΙΚΟ ΜΠΟΥΦΑΝ, ΜΠΟΤΕΣ ΑΣΦΑΛΕΙΑΣ, ΓΑΝΤΙΑ ΠΡΟΣΤΑΣΙΑΣ



ΣΩΣΤΗ ΕΚΚΙΝΗΣΗ

ΛΙΠΑΝΣΗ

Πάντα να ελέγχετε, πριν την εκκίνηση του αλυσοπριόνου αν η λίπανση είναι σωστή.



4 ΧΡΟΝΟ ΠΟΛΥΜΗΧΑΝΗΜΑ COMBI 25,4 cm³ - 0,77 kW / 1,05 Hp - ΣΤΡΟΓΓΥΛΗ ΛΑΒΗ



ΠΛΕΟΝΕΚΤΗΜΑΤΑ:

- Ισχυρός 4χρονος κινητήρας, δεν απαιτείται μίξη καυσίμου. Χαμηλές εκπομπές ρύπων.
- Σε συμμόρφωση με τους κανονισμούς της ΕΕ για τις εκπομπές ρύπων
- Στρογγυλή λαβή με εργονομικό σχεδιασμό και Soft Grip
- Δοχείο καυσίμου με μεγάλο άνοιγμα για εύκολο ανεφοδιασμό
- Ιμάντας ώμου

	EX2650LH	EX2650LHM1
Κινητήρας	4 χρονος	
Κυβισμός	25,4 cm ³	
Ισχύς	0,77 kW / 1,05Hp	
Πλάτος κοπής	230 mm	
Ηχητική ισχύς	105,5 dB(A)	
Δονήσεις	4,1 m/s ²	
Δοχείο καυσίμου	0,6l	
Βάρος	4,6 kg	5,6 kg

4 ΧΡΟΝΑ ΘΑΜΝΟΚΟΠΤΙΚΑ 24,5 cm³- 0,71 kW/0,97 Hp / 25,4 cm³- 0,77 kW / 1,05 Hp - M10 x 1,25

ΠΛΕΟΝΕΚΤΗΜΑΤΑ: (EBH252U)-

- Ισχυρός 4χρονος κινητήρας, δεν απαιτείται μίξη καυσίμου. Χαμηλές εκπομπές ρύπων.
- Σε συμμόρφωση με τους κανονισμούς της ΕΕ για τις εκπομπές ρύπων
- Λαβή με εργονομικό σχεδιασμό και Soft Grip
- Εύκολη εκκίνηση
- Ιμάντας ώμου
- Αντλία προτροφοδότησης για κρύα εκκίνηση.

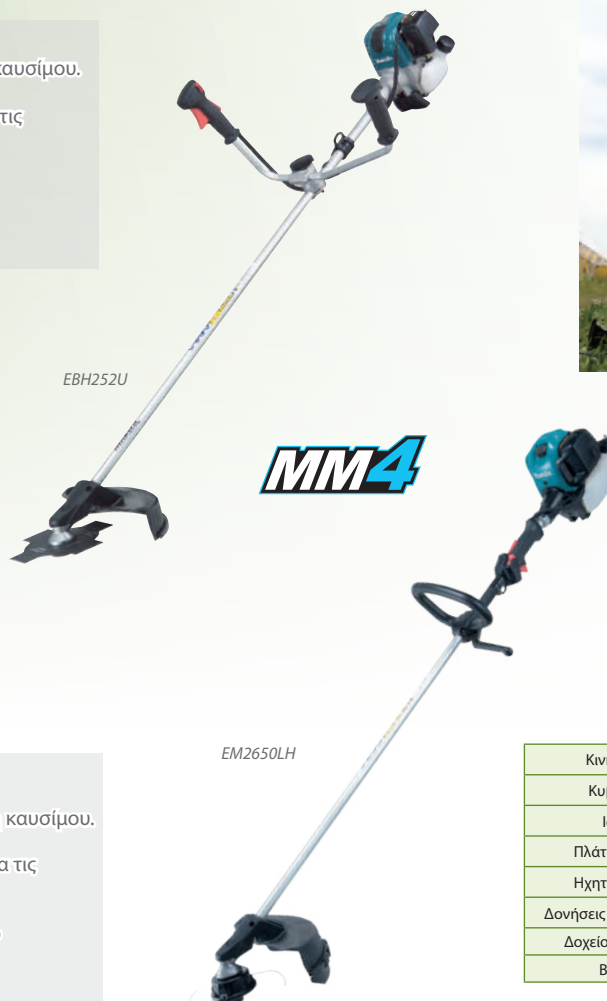

ΠΛΕΟΝΕΚΤΗΜΑΤΑ: (EM2650LH)

- Ισχυρός 4χρονος κινητήρας, δεν απαιτείται μίξη καυσίμου. Χαμηλές εκπομπές ρύπων.
- Σε συμμόρφωση με τους κανονισμούς της ΕΕ για τις εκπομπές ρύπων
- Λαβή με εργονομικό σχεδιασμό και Soft Grip
- Δοχείο καυσίμου με μεγάλο άνοιγμα για εύκολο ανεφοδιασμό
- Ιμάντας ώμου
- Αντλία προτροφοδότησης για κρύα εκκίνηση.

	EBH252U	EM2650LH
Κινητήρας	4 χρονος	
Κυβισμός	24,5 cm ³	25,4 cm ³
Ισχύς	0,71 kW/ 0,97Hp	0,77 kW / 1,05Hp
Πλάτος κοπής	230 mm (Δίσκος)	
Ηχητική ισχύς	106,3 dB(A)	96,6 dB(A)
Δονήσεις εμπρός/πίσω	4,3/5 m/s ²	4,1/5,1 m/s ²
Δοχείο καυσίμου	0,5 l	0,6l
Βάρος	5,3 Kg	5,1 kg

4 ΧΡΟΝΑ ΘΑΜΝΟΚΟΠΤΙΚΑ 43 cm³ - 1,5 kW / 2 Hp

 MAKITA MINI 4-STROKE ENGINE

 EM4350RH
 Στρογγυλή λαβή

 EM4351UH
 Λαβή τύπου "U"

ΠΛΕΟΝΕΚΤΗΜΑΤΑ:

- Ισχυρός 4χρονος κινητήρας, δεν απαιτείται μίξη καυσίμου. Χαμηλές εκπομπές ρύπων.
- Σε συμμόρφωση με τους κανονισμούς της ΕΕ για τις εκπομπές ρύπων
- Λαβή με εργονομικό σχεδιασμό και Soft Grip
- Easy Start: γρήγορη και εύκολη εκκίνηση
- Δοχείο καυσίμου με μεγάλο άνοιγμα για εύκολο ανεφοδιασμό
- Αντλία προτροφοδότησης για κρύα εκκίνηση.
- Ενισχυμένοι ιμάντες ώμων για μεγαλύτερη άνεση

	EM4350RH	EM4351UH
Κινητήρας	4 χρονος	
Κυβισμός	43 cm ³	
Ισχύς	1,5 kW/ 2 Hp	
Πλάτος κοπής	305 mm	
Ηχητική ισχύς	111 dB(A)	101,8 dB(A)
Δονήσεις εμπρός/πίσω	3,4/2,4 m/s ²	1,7/2,2 m/s ²
Δοχείο καυσίμου	0,62l	
Βάρος	12,1 kg	8,6 Kg

 ΗΛΕΚΤΡΙΚΟ ΘΑΜΝΟΚΟΠΤΙΚΟ 300 mm - 450 W
 ΠΕΡΙΣΤΡΕΦΟΜΕΝΗ ΚΕΦΑΛΗ 180°

ΠΛΕΟΝΕΚΤΗΜΑΤΑ:

- Ελαφρύ ηλεκτρικό θαμνοκοπτικό
- Στιβαρός άξονας αλουμινίου
- Ρυθμιζόμενη λαβή
- Περιστρεφόμενη κεφαλή 180°
- Διακόπτης ασφαλείας αποτρέπει τη μη ηθελημένη εκκίνηση
- Ιμάντας ώμων
- Δεν χρειάζεται συντήρηση
- Καλώδιο μήκους 0,3m



	UR3000
Ισχύς	450 W
Διάμετρος κοπής	300 mm
Ταχύτητα χωρίς φορτίο	9.000 rpm
Ηχητική ισχύς	96 dB(A)
Δονήσεις	2,7 m/s ²
Βάρος	2,6 kg

 ΗΛΕΚΤΡΙΚΑ ΘΑΜΝΟΚΟΠΤΙΚΑ 350 mm - 1.000 W / 700W
 ΟΜΑΛΗ ΕΚΚΙΝΗΣΗ

ΠΛΕΟΝΕΚΤΗΜΑΤΑ:

- Ελαφρύ
- Στιβαρός άξονας αλουμινίου
- Εργονομική λαβή
- **UR3502:** Χρήση είτε με δίσκο είτε με μεσινέζα (ΣΥΜΠΑΡΑΔΙΔΕΤΑΙ)
- Ομαλή εκκίνηση
- Ιμάντας ώμων
- Δεν χρειάζεται συντήρηση
- Καλώδιο μήκους 0,35m

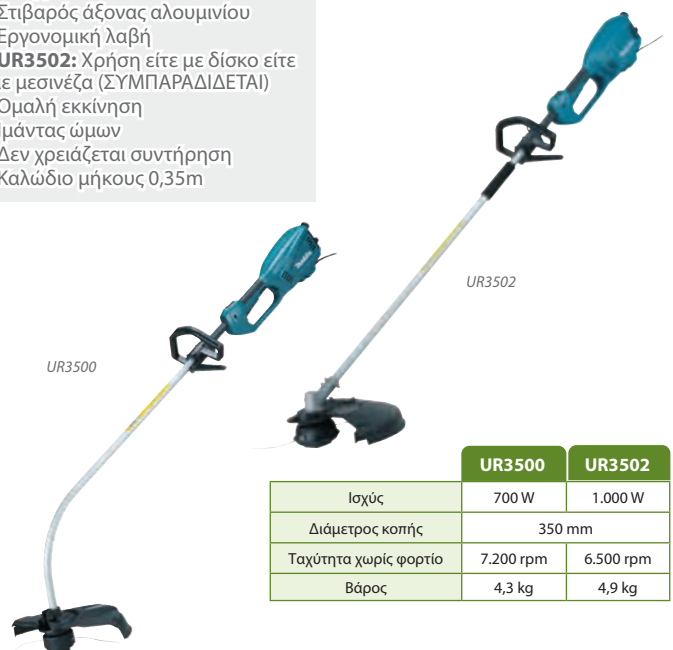

	UR3500	UR3502
Ισχύς	700 W	1.000 W
Διάμετρος κοπής	350 mm	
Ταχύτητα χωρίς φορτίο	7.200 rpm	6.500 rpm
Βάρος	4,3 kg	4,9 kg

ΜΗΧΑΝΕΣ ΓΚΑΖΟΝ ΒΕΝΖΙΝΗΣ (ΩΘΟΥΜΕΝΕΣ)



PLM4120N
για επιφάνειες έως 1.000 m²

PLM4620N2
για επιφάνειες έως 1.200 m²



Εικόνα: PLM4120N

ΠΛΕΟΝΕΚΤΗΜΑΤΑ:

- Σώμα από ατσάλι 1,5mm
- Επενδεδυμένοι τροχοί για καλύτερη πρόσφυση
- Ρύθμιση ύψους κοπής 5 θέσεων 25-70mm
- Ρυθμιζόμενη λαβή 3 θέσεων • Προφυλακτήρας από πλαστικό
- 4χρονος κινητήρας - δεν απαιτείται μίξη καυσίμου
- Χαμηλές εκπομπές ρύπων και μειωμένος θόρυβος

ΜΗΧΑΝΕΣ ΓΚΑΖΟΝ ΒΕΝΖΙΝΗΣ 140 cm³ 460 mm - ΚΑΔΟΣ 60 l (ΩΘΟΥΜΕΝΗ / ΜΕ ΑΥΤΟΠΡΩΘΗΣΗ)



για επιφάνειες έως 1.000 m²

PLM4628N
(αυτοπρώθηση)



PLM4627N
(ωθούμενη)



PLM4627N PLM4628N

Κινητήρας	B&S 500E
Κυβισμός	140 cm ³
Πλάτος κοπής	460 mm
Προτεινόμενη επιφάνεια	1.000 m ²
Χωρητικότητα κάδου	60 l
Βάρος	28,4 kg

Κινητήρας	B&S 500E
Κυβισμός	140 cm ³
Πλάτος κοπής	460 mm
Προτεινόμενη επιφάνεια	1.000 m ²
Χωρητικότητα κάδου	60 l
Βάρος	31,2 kg

ΠΛΕΟΝΕΚΤΗΜΑΤΑ:

- Μηχανή γκαζόν με αυτοπρώθηση (PLM4628N) • Σώμα από ατσάλι 1,5mm
- 3 ταχύτητες (PLM4628N) • Εργονομική, ρυθμιζόμενη λαβή 3 θέσεων
- Ρύθμιση ύψους 7 θέσεων 25-75mm • Ένδειξη πληρότητας κάδου
- Επενδεδυμένοι μεγάλοι τροχοί για καλύτερη πρόσφυση
- Χαμηλές εκπομπές ρύπων και μειωμένος θόρυβος
- 4χρονος κινητήρας - δεν απαιτείται μίξη καυσίμου

ΜΗΧΑΝΕΣ ΓΚΑΖΟΝ ΒΕΝΖΙΝΗΣ - B&S 675 EXI R/S (ΜΕ ΑΥΤΟΠΡΩΘΗΣΗ)



PLM5121N2
για επιφάνειες
έως 1.800 m²

PLM5600N2
για επιφάνειες
έως 2.200 m²



PLM4621N2
για επιφάνειες
έως 1.400 m²

PLM5113N2
για επιφάνειες
έως 2.000 m²

PLM4621N2



ΠΛΕΟΝΕΚΤΗΜΑΤΑ:

- Μηχανές γκαζόν με αυτοπρώθηση • 3 ταχύτητες
- Σώμα από ατσάλι 1,5mm
- Ρύθμιση ύψους κοπής 5 θέσεων 25-75mm
- Εργονομική και ρυθμιζόμενη λαβή 3 θέσεων
- Κιτ βιολογικής κοπής & πλαϊνός εκτοξευτήρας
- Μεγάλοι τροχοί με επένδυση για καλύτερη πρόσφυση
- 4χρονος κινητήρας - δεν απαιτείται μίξη καυσίμου
- Χαμηλές εκπομπές ρύπων και μειωμένος θόρυβος

	PLM5121N2	PLM5113N2	PLM5600N2	PLM4621N2
Κινητήρας	B&S 675 EXI R/S			B&S 650E R/S
Κυβισμός	163 cm ³			190 cm ³
Πλάτος κοπής	510 mm			460 mm
Προτεινόμενη επιφάνεια	1.800 m ²	2.000 m ²	2.200 m ²	1.400 m ²
Χωρητικότητα κάδου	65 l		70 l	60 l
Βάρος	31 kg	36,0 kg	37,2 kg	33,8 kg

ΜΗΧΑΝΗ ΓΚΑΖΟΝ ΒΕΝΖΙΝΗΣ 161 cm³ - 3/4,5 Km/h - 60 l (ΜΕ ΑΥΤΟΠΡΩΘΗΣΗ)

Foto: PLM4632N

 PLM4632N
Για επιφάνειες
έως 1.800 m²

ΠΛΕΟΝΕΚΤΗΜΑΤΑ:

- Comfort μηχανές γκαζόν με αυτοπροώθηση
- Σώμα από ατσάλι 1,5mm • 3 ταχύτητες
- Ρύθμιση ύψους κοπής 8 θέσεων 25-70mm
- Ρυθμιζόμενη λαβή 3 θέσεων
- Προφυλακτήρας από πλαστικό
- Κιτ βιολογικής κοπής & πλαϊνός εκτοξευτήρας
- Επενδεδυμένοι μεγάλοι τροχοί για καλύτερη πρόσφυση
- 4χρονος κινητήρας - δεν απαιτείται μίξη καυσίμου
- Χαμηλές εκτομπές ρύπων και μειωμένος θόρυβος

PLM4632N	
Κινητήρας	B&S DOV750 EX R/S
Κυβισμός	161 cm ³
Πλάτος κοπής	460 mm
Προτεινόμενη επιφάνεια	1.800 m ²
Χωρητικότητα κάδου	60 l
Βάρος	35,0 kg

ΗΛΕΚΤΡΙΚΕΣ ΜΗΧΑΝΕΣ ΓΚΑΖΟΝ

 ELM3320
Για επιφάνειες
έως 400 m²

 ELM3720
Για επιφάνειες
έως 500 m²

 ELM4120
Για επιφάνειες
έως 600 m²

 ELM4121
Για επιφάνειες
έως 600 m²

 ELM4621
Για επιφάνειες
έως 1.000 m²
(ΜΕ ΑΥΤΟΠΡΩΘΗΣΗ)

ΠΛΕΟΝΕΚΤΗΜΑΤΑ: Ηλεκτρικές μηχανές γκαζόν, ιδανικές για οικιακή χρήση. Οι ELM3320, ELM3720, ELM4120 & ELM4121 είναι ωθούμενες, διαθέτουν κεντρική ρύθμιση του ύψους κοπής, ένδειξη πληρότητας κάδου και βελτιωμένη απόδοση κοπής στις άκρες (εξαιρείται η ELM4121). Η ELM4621 διαθέτει αυτοπροώθηση, σώμα από ατσάλι (όπως και η ELM4121), κεντρική ρύθμιση του ύψους κοπής και ένδειξη πληρότητας κάδου.

	ELM3320	ELM3720	ELM4120	ELM4121	ELM4621
Ισχύς	1.200W	1.400W	1.600W	1.800W	1.800W
Πλάτος κοπής	330 mm	370 mm	410 mm	460 mm	460 mm
Θέσεις / Ύψος κοπής	3 / 20-55 mm		7 / 20-75 mm		8 / 20-75 mm
Προτεινόμενη επιφάνεια	400 m ²	500 m ²	600 m ²		1.000 m ²
Χωρητικότητα κάδου	30 l	40 l	45 l	50 l	60 l
Κιτ βιολογικής κοπής	-				
Βάρος	10,2 Kg	11,6 Kg	14,5 Kg	19 Kg	32,1 Kg
Προηγούμενο μοντέλο	ELM3311	ELM3711	ELM3800	ELM4110	ELM4613



Foto: EH6000W



ΠΛΕΟΝΕΚΤΗΜΑΤΑ:

- Μπอร์ντούροψάλιδα βενζινοκίνητη με 2 πλευρές κοπής
- Σε συμμόρφωση με τους κανονισμούς για τις εκπομπές ρύπων
- Εργονομική περιστρεφόμενη λαβή 5 θέσεων για μέγιστη ευελιξία
- Σύστημα κατά των κραδασμών
- Λάμα κοπής με ειδική επίστρωση για ομαλή κοπή και μεγαλύτερη ανθεκτικότητα

	EH6000W	EH7500W
Κυβισμός	22,2 cm ³	
Μήκος λάμας	600 mm	750 mm
Ταχύτητα χωρίς φορτίο	4.390 c/min	
Δονήσεις	2,8 m/s ²	2,3 m/s ²
Βάρος	5,0 kg	5,2 kg

ΠΛΕΟΝΕΚΤΗΜΑΤΑ:

- Κινητήρας 4χρονος, χαμηλής κατανάλωσης - δεν απαιτείται μίξη καυσίμου
- Χαμηλές εκπομπές ρύπων και μειωμένος θόρυβος σε συμμόρφωση με όλους τους κανονισμούς της ΕΕ
- Συμπαγής σχεδιασμός με χαμηλό βάρος για μειωμένη καταπόνηση του χρήστη
- Εργονομικά σχεδιασμένη λαβή για μεγαλύτερη άνεση και καλύτερο έλεγχο
- Εύκολη ρύθμιση 13 σημείων της γωνίας της κεφαλής (+45°/-90°)
- Αναδιπλούμενη κεφαλή 180° για εύκολη μεταφορά και αποθήκευση
- Ιμάντας ώμων • Αντλία καυσίμου



	EN4950H
Κυβισμός	25,4 cm ³
Ισχύς	0,77 Kw / 1,05 Hp
Ταχύτητα χωρίς φορτίο	4.200 rpm
Δονήσεις	6,3 m/s ²
Βάρος	6,9 kg



ΠΛΕΟΝΕΚΤΗΜΑΤΑ:

- Κινητήρας 4χρονος, χαμηλής κατανάλωσης - δεν απαιτείται μίξη καυσίμου
- Χαμηλές εκπομπές ρύπων και μειωμένος θόρυβος σε συμμόρφωση με όλους τους κανονισμούς της ΕΕ
- Συμπαγής σχεδιασμός με χαμηλό βάρος για μειωμένη καταπόνηση του χρήστη
- Εργονομικά σχεδιασμένη λαβή για μεγαλύτερη άνεση και καλύτερο έλεγχο
- Συνολικό μήκος 3,92m
- Δυνατότητα εργασίας σε κάθε κλίση

	EY2650H25H
Κυβισμός	25,4 cm ³
Ισχύς	0,77 Kw / 1,05 Hp
Μήκος λάμας	255 mm
Δονήσεις	7,2 m/s ²
Βάρος	7,2 kg

ΦΥΣΗΤΗΡΕΣ 24,5 cm³ - 0,81 kW / 1,1 Hp 4 ΧΡΟΝΟΙ - 10,1 m³/min

BHX2501 / BHX2501V

ΠΛΕΟΝΕΚΤΗΜΑΤΑ:

- Ιδανικός τόσο για οικιακή χρήση όσο και για επαγγελματική.
- 4χρονος κινητήρας (δεν απαιτείται μίξη καυσίμου) για χαμηλά επίπεδα θορύβου και μειωμένη εκπομπή ρύπων σε συμμόρφωση με τους κανονισμούς για τις εκπομπές Phase 2 & CARB 3 της EPA
- Συμπαγής σχεδιασμός και χαμηλό βάρος για ευκολία στη χρήση και μεταφορά με το ένα χέρι
- Λαβή με επένδυση για τη μείωση των κραδασμών
- Εύκολη εκκίνηση

BHX2501

Κυβισμός	24,5 cm ³
Παροχή αέρα max.	10,1 m ³ /min
Δοχείο καυσίμου	0,52 l
Δονήσεις	9,3 m/s ²
Βάρος	3,2 kg

ΠΛΕΟΝΕΚΤΗΜΑΤΑ:

- Ιδανικός τόσο για οικιακή χρήση όσο και για επαγγελματική.
- 4χρονος κινητήρας (δεν απαιτείται μίξη καυσίμου) για χαμηλά επίπεδα θορύβου και μειωμένη εκπομπή ρύπων σε συμμόρφωση με τους κανονισμούς για τις εκπομπές Phase 2 & CARB 3 της EPA
- Συμπαγής σχεδιασμός και χαμηλό βάρος για ευκολία στη χρήση και μεταφορά με το ένα χέρι
- Λαβή με επένδυση για τη μείωση των κραδασμών
- Εύκολη εκκίνηση
- Σάκος συλλογής χωρητικότητας 35 L

BHX2501V

Κυβισμός	24,5 cm ³
Παροχή αέρα max.	10,1 m ³ /min
Δοχείο καυσίμου	0,52 l
Δονήσεις	9,3 m/s ²
Βάρος	4,5 kg

 ΦΥΣΗΤΗΡΑΣ ΠΛΑΤΗΣ 52,5 cm³ - 1,8 kW / 2,5 Hp - 4 ΧΡΟΝΟΣ - 15 m³/min

EB5300TH

ΠΛΕΟΝΕΚΤΗΜΑΤΑ:

- Επαγγελματικός φυσητήρας πλάτης
- Εργονομικός σχεδιασμός και σύστημα κατά των κραδασμών για μέγιστη άνεση κατά τη χρήση
- Επαγγελματικό φίλτρο αέρα για μεγάλης διάρκειας εργασία με εύκολη πρόσβαση για την αλλαγή ή τον καθαρισμό του
- 4χρονος κινητήρας - δεν απαιτείται μίξη καυσίμου
- Χαμηλές εκπομπές ρύπων και μειωμένος θόρυβος
- Εύκολη εκκίνηση
- Ρυθμιζόμενο μήκος σωλήνα

<https://youtu.be/13LqmRxElyc>
EB5300TH

Κυβισμός	52,5 cm ³
Παροχή αέρα max.	15 m ³ /min
Δοχείο καυσίμου	1,8 l
Δονήσεις	2,2 m/s ²
Βάρος	9,8 kg

 ΦΥΣΗΤΗΡΑΣ ΠΛΑΤΗΣ 75,6 cm³ - 3,0 kW / 4,1 Hp - 4 ΧΡΟΝΟΣ - 20 m³/min

EB7660TH

ΠΛΕΟΝΕΚΤΗΜΑΤΑ:

- Επαγγελματικός φυσητήρας πλάτης
- Εργονομικός σχεδιασμός και σύστημα κατά των κραδασμών για μέγιστη άνεση κατά τη χρήση
- Επαγγελματικό φίλτρο αέρα για μεγάλης διάρκειας εργασία με εύκολη πρόσβαση για την αλλαγή ή τον καθαρισμό του
- 4χρονος κινητήρας - δεν απαιτείται μίξη καυσίμου
- Χαμηλές εκπομπές ρύπων και μειωμένος θόρυβος
- Εύκολη εκκίνηση
- Ρυθμιζόμενο μήκος σωλήνα

EB7660TH

Κυβισμός	75,6 cm ³
Παροχή αέρα max.	20 m ³ /min
Δοχείο καυσίμου	1,9 l
Δονήσεις	2,3 m/s ²
Βάρος	11,9 kg
Προηγούμενο μοντέλο	EB7650TH

ΠΛΕΟΝΕΚΤΗΜΑΤΑ:

- Αντλία επιφανείας με ισχυρό 4χρονο κινητήρα
- Χαμηλή κατανάλωση καυσίμου
- Εύκολη εκκίνηση με αντλία καυσίμου
- Χαμηλές εκπομπές ρύπων και μειωμένος θόρυβος
- Διακόπτης για την εύκολη ρύθμιση της ροής του νερού



EW1050HX
110 l/min



Foto EW1060HX



EW1060HX
130 l/min



	EW1050HX	EW1060HX
Κυβισμός	24,5 cm ³	33,5 cm ³
Ισχύς	0,71 kW	1,07 kW
Ικανότητα άντλησης max	110 l/min	130 l/min
Μανομετρικό	8 m	
Βάρος	5,8 kg	7,3 kg



ΠΛΕΟΝΕΚΤΗΜΑΤΑ:

- Ισχυρός 4χρονος (δεν απαιτείται μίξη καυσίμου) ψεκαστήρας πλάτης με χαμηλές εκπομπές ρύπων και μειωμένο θόρυβο
- Εξαιρετικής απόδοσης εμβέλεια ψεκασμού έως 16m
- Εργονομικός σχεδιασμός και σύστημα κατά των κραδασμών για μέγιστη άνεση κατά τη χρήση
- Αυτόματη ανάμιξη του διαλύματος στη δεξαμενή με τον αέρα
- Εύκολη εκκίνηση

PM7651H

Κυβισμός	75,6 cm ³
Παροχή αέρα max	14,1 m ³ /min
Δοχείο καυσίμου	1,8 l
Δοχείο διαλύματος	15 l
Δονήσεις	2,7 m/s ²
Βάρος	14,1 kg

ΗΛΕΚΤΡΙΚΑ ΑΛΥΣΟΠΡΙΟΝΑ 1.800W

UC3041A / UC3541A / UC3541AK / UC4041A

1.800 W



ΣΥΜΠΑΡΑΔΙΔΟΜΕΝΑ UC3541AK:
Μεταλλική βαλίτσα μεταφοράς,
λάδι αλυσίδας, λίμα.



	UC3041A	UC3541A	UC3541AK	UC4041A
Ισχύς	1.800 W			
Μήκος λάμας	300 mm	350 mm		400 mm
Ταχύτητα χωρίς φορτίο	14,5m/s			
Μήκος καλωδίου	0,3 m			
Συμπαριδιόμενα	-	-	Μεταλλική βαλίτσα, λάδι, λίμα	-
Βάρος	4,6 kg	4,7 kg		4,7 kg

ΠΛΕΟΝΕΚΤΗΜΑΤΑ:

Αξιοπίστα ηλεκτρικά αλυσοπρίονα, ιδανικά για τις καθημερινές εργασίες γύρω από το σπίτι και τον κήπο, χάρη στο χαμηλό τους βάρος και το συμπαγή σχεδιασμό. Διαθέτουν βελτιωμένο σύστημα TLC για πιο εύκολο τέντωμα της αλυσίδας χωρίς τη χρήση εργαλείων.

ΗΛΕΚΤΡΙΚΑ ΑΛΥΣΟΠΡΙΟΝΑ 2.000W

UC3551A / UC4051A / UC4051AK

2.000 W



ΣΥΜΠΑΡΑΔΙΔΟΜΕΝΑ UC4051AK:
Μεταλλική βαλίτσα μεταφοράς
λάδι αλυσίδας, 2η αλυσίδα, λίμα



UC4051A

ΕΚΔΟΣΗ K:

Η μεταλλική βαλίτσα επιτρέπει την ασφαλή μεταφορά του μηχανήματος απευθείας στον χώρο εργασίας, ενώ τα συμπαριδιόμενα εξαρτήματα δίνουν τη δυνατότητα συνεχόμενης εργασίας.

ΠΛΕΟΝΕΚΤΗΜΑΤΑ:

Η επιλογή των επαγγελματιών ξυλουργών και κατασκευαστών οροφής. Για απαιτητικές επιδόσεις επαγγελματικών προδιαγραφών. Με ισχυρό μοτέρ 2000W, αντιολισθητική λαβή Softgrip και σύστημα TLC για εύκολο τέντωμα της αλυσίδας.



	UC3551A	UC4051A	UC4051AK
Ισχύς	2.000 W		
Μήκος λάμας	350 mm	400 mm	
Ταχύτητα χωρίς φορτίο	14,5m/s		
Μήκος καλωδίου	0,3 m		
Συμπαριδιόμενα	-	-	Μεταλλική βαλίτσα, λάδι, λίμα, 2η αλυσίδα
Βάρος	5,5 kg	5,6 kg	

HOME



UH5261	
Ισχύς	400 W
Μήκος λάμας	520 mm
Ταχύτητα χωρίς φορτίο	3.200 rpm
Ικανότητα κοπής	15 mm
Βάρος	3,0 kg

ΠΛΕΟΝΕΚΤΗΜΑΤΑ:

Ελαφρύ και ισορροπημένο μηχάνημα, εξαιρετικά απλό στη χρήση. Επιτρέπει τη φροντίδα σε μικρούς φράκτες και θάμνους.

SEMI-PRO



	UH5570	UH6570
Ισχύς	550 W	
Μήκος λάμας	550 mm	650 mm
Ταχύτητα χωρίς φορτίο	3.200 rpm	
Ικανότητα κοπής	18 mm	
Βάρος	3,6 kg	3,7 kg

ΠΛΕΟΝΕΚΤΗΜΑΤΑ:

Αυτά τα μηχανήματα είναι ιδανικά για να ικανοποιούν τις ανάγκες κοπής για ημι-επαγγελματική χρήση,



PRO



	UH6580	UH7580
Ισχύς	670 W	
Μήκος λάμας	650 mm	750 mm
Ταχύτητα χωρίς φορτίο	3.000 rpm	
Ικανότητα κοπής	18 mm	
Βάρος	4,3 kg	4,4 kg

ΠΛΕΟΝΕΚΤΗΜΑΤΑ:

Ιδανικά για κοπή μεγάλων φρακτών και θάμνων. Ο ισχυρός κινητήρας 670W εγγυάται εξαιρετική απόδοση σε όλες τις συνθήκες



UV3200



UV3600

ΠΛΕΟΝΕΚΤΗΜΑΤΑ:

- Κεντρική ρύθμιση ύψους κοπής
- Διακόπτης ασφαλείας για προστασία από τυχαία εκκίνηση του κινητήρα
- Σύστημα εύκολης αντικατάστασης του άξονα των μαχαιριών
- Υψηλής ποιότητας σάκος συλλογής
- Αναδιπλούμενη λαβή για εύκολη μεταφορά και αποθήκευση με ειδική επίστρωση για μεγαλύτερη άνεση κατά τη χρήση

	UV3200	UV3600
Ισχύς	1.300 W	1.800 W
Υψος κοπής	-10 +10 mm (5 θέσεις)	-10+5 mm (4 θέσεις)
Εύρος κοπής	32 cm	36 cm
Χωρητικότητα κάδου	30 l	40 l
Ηχητική ισχύς (lwa) Ακουστική πίεση (lpa)	97,2 / 88,5 dB(A)	99,5 / 85,5 dB(A)
Δονήσεις	4,5 m/s ²	4,7 m/s ²
Βάρος	12 kg	15,3 kg

ΣΥΣΤΗΜΑ ΠΡΟΣΤΑΣΙΑΣ ΤΟΥ ΚΙΝΗΤΗΡΑ ΑΠΟ ΜΠΛΟΚΑΡΙΣΜΕΝΑ ΚΛΑΔΙΑ



Η υποδοχή της ηλεκτρικής σύνδεσης προστατεύεται κάτω από τη λαβή, ενώ είναι προσβάσιμη και από τις δύο πλευρές

ΠΛΕΟΝΕΚΤΗΜΑΤΑ:

- Ισχυρός θρυμματιστής κλαδιών (2500W) ιδανικός για την απόρριψη των κλαδιών που προέρχονται από κλάδεμα φυτών σε κήπους και πάρκα κατοικημένων περιοχών
- Εύχρηστος πίνακας ελέγχου με διακόπτη αναστροφής
- Σύστημα προστασίας του κινητήρα από μπλοκαρισμένα κλαδιά
- Προστασία του κινητήρα από υπερφόρτωση
- Εύκολη μεταφορά χάρη στους μεγάλους τροχούς
- Συμπαγής και μοντέρνος σχεδιασμός



Λαβές και από τις δύο πλευρές για ασφαλή και άνετη μεταφορά

	UD2500
Ισχύς	2.500 W
φ κλαδιών max	45 mm
Ταχύτητα	40 rpm
Χωρητικότητα κάδου	67 l
Ηχητική ισχύς (lwa) Ακουστική πίεση (lpa)	97 / 84,4 dB(A)
Βάρος	27,6 kg

	HW1200	HW1300
Όνομαστική ισχύς	1.800 W	
Πίεση	120 bar	130 bar
Παροχή	420 l/h	
Μήκος σωλήνα	10 m	
Βάρος	11,0 kg	12,7 kg
Προηγούμενο μοντέλο	HW112	HW132

ΠΛΕΟΝΕΚΤΗΜΑΤΑ:

Ιδανικά για τον καθαρισμό του κήπου, της αυλής, της πισίνας και χώρων γύρω από το σπίτι. Μεγάλη γκάμα για την κάλυψη των αναγκών οικιακής και επαγγελματικής χρήσης. Διατίθεται ευρεία γκάμα εξαρτημάτων για π.χ. τον καθαρισμό της αυλής ή των σωληνώσεων χάρη στο σετ απόφραξης.

ΕΞΑΡΤΗΜΑΤΑ ΓΙΑ ΤΑ HW1200 / HW1300

	Κωδικός	Περιγραφή
	197822-8	ΡΥΘΜΙΖΟΜΕΝΗ ΚΑΝΗ ΨΕΚΑΣΜΟΥ
	197876-5	ΚΑΝΗ ΨΕΚΑΣΜΟΥ VARIO
	197842-2	ΠΙΣΤΟΛΙ ΨΕΚΑΣΜΟΥ ΜΕ ΑΣΦΑΛΕΙΑ ΓΙΑ ΤΟ HW1200
	197879-9	ΑΚΡΟΦΥΣΙΟ ΚΑΘΑΡΙΣΜΟΥ
	197881-2	ΡΑΚΟΡ ΣΩΛΗΝΑ ΠΑΡΟΧΗΣ
	197824-4	ΡΥΘΜΙΖΟΜΕΝΗ ΚΑΝΗ ΨΕΚΑΣΜΟΥ TURBO
	197883-8	ΤΑΧΥΣΥΝΔΕΣΜΟΣ
	197870-7	ΚΙΤ ΠΡΟΕΚΤΑΣΕΙΣ ΚΑΝΗΣ ΨΕΚΑΣΜΟΥ ΑΠΟ ΑΛΟΥΜΙΝΙΟ
	198909-9	ΚΑΝΗ ΨΕΚΑΣΜΟΥ ΓΩΝΙΑΚΗ 90°
	197831-7	ΒΟΥΡΤΣΑ ΠΕΡΙΣΤΡΕΦΟΜΕΝΗ
	197828-6	ΒΟΥΡΤΣΑ ΓΕΝΙΚΗΣ ΧΡΗΣΗΣ
	197864-2	ΒΟΥΡΤΣΑ ΓΙΑ ΠΛΑΚΕΣ, ΒΕΡΑΝΤΕΣ ΚΤΛ.
	197840-6	ΚΙΤ ΑΠΟΦΡΑΞΗΣ 15 m
	197837-5	ΚΙΤ ΑΠΟΦΡΑΞΗΣ 10 m
	197845-6	ΣΩΛΗΝΑΣ ΥΨΗΛΗΣ ΠΙΕΣΗΣ 5 m
	197847-2	ΣΩΛΗΝΑΣ ΥΨΗΛΗΣ ΠΙΕΣΗΣ 8 m
	197850-3	ΣΩΛΗΝΑΣ ΥΨΗΛΗΣ ΠΙΕΣΗΣ 10 m
	197873-1	ΚΙΤ ΑΝΑΡΡΟΦΗΣΗΣ ΝΕΡΟΥ
	197853-7	ΑΝΤΑΠΤΟΡΑΣ Χ HW132

HW1200



HW1300



ΒΥΘΙΖΟΜΕΝΕΣ ΑΝΤΛΙΕΣ ΥΔΑΤΩΝ

ΑΝΤΛΙΕΣ ΟΜΒΡΙΩΝ ΥΔΑΤΩΝ

ΠΛΕΟΝΕΚΤΗΜΑΤΑ:

(για σωματίδια μεγέθους έως 5mm) με επαγωγικό μοτέρ και βάθος βύθισης έως 5m, ιδανικές για το άδειασμα πλημμυρισμένων χώρων ή δεξαμενών, αποστράγγιση καθαρού νερού και την άρδευση του κήπου και του περιβολιού.



PF0410



PF0403



PF0800



PF1100

ΑΝΤΛΙΕΣ ΑΚΑΘΑΡΤΩΝ ΥΔΑΤΩΝ

ΠΛΕΟΝΕΚΤΗΜΑΤΑ:

(για σωματίδια μεγέθους έως 35mm) με επαγωγικό μοτέρ και βάθος βύθισης έως 5m, ιδανικές για την αποστράγγιση υδάτων από πηγάδια, δεξαμενές και πισίνες, άντληση νερού για άρδευση ή μεταφορά.



PF0410



PF0610



PF1010



PF1110

	PF0300	PF0403	PF0800	PF1100
Ισχύς	300 W	400 W	800 W	1.100 W
Αριθμός στροφών	2.800 rpm	2.800 rpm	2.800 rpm	2.800 rpm
Ικανότητα άντλησης (max)	8.400 l/h	7.200 l/h	13.200 l/h	15.000 l/h
Μανομετρικό (max)	7 m	6,5 m	9 m	9 m
Βάθος βύθισης (max)	5 m	5 m	5 m	5 m
Μέγεθος σωματιδίων (Ø max)	5 mm	5 mm	5 mm	5 mm
Στάθμη νερού (min)	20 mm	25 mm	20 mm	25 mm
Στόμιο	1" - 1¼" - 1½"	1" - 1¼" - 1½"	1" - 1¼" - 1½"	1" - 1¼" - 1½"
Μήκος καλωδίου	10 m	10 m	10 m	10 m
Σώμα αντλίας	Πολυπροπυλένιο	Inox	Πολυπροπυλένιο	Inox
Βάρος	4,23 kg	4,38 kg	6,08 kg	6,74 kg

	PF0410	PF0610	PF1010	PF1110
Ισχύς	300 W	550 W	1.100 W	1.100 W
Αριθμός στροφών	2.800 rpm	2.800 rpm	2.800 rpm	2.800 rpm
Ικανότητα άντλησης (max)	8.400 l/h	10.800 l/h	14.400 l/h	15.000 l/h
Μανομετρικό (max)	5 m	7 m	10 m	10 m
Βάθος βύθισης (max)	5 m	5 m	5 m	5 m
Μέγεθος σωματιδίων (Ø max)	35 mm	35 mm	35 mm	35 mm
Στάθμη νερού (min)	40 mm	50 mm	40 mm	50 mm
Στόμιο	1" - 1¼" - 1½"	1" - 1¼" - 1½"	1" - 1¼" - 1½"	2"
Μήκος καλωδίου	10 m	10 m	10 m	10 m
Σώμα αντλίας	Πολυπροπυλένιο	Inox	Πολυπροπυλένιο	Inox
Βάρος	4,27 kg	5,45 kg	6,64 kg	7,00 kg

ΓΕΝΗΤΡΙΕΣ 4ΧΡΩΝΕΣ



EG6050A



EG2850A



	EG2250A	EG2850A	EG4550A	EG5550A	EG6050A
Όνομαστική ισχύς	2,2 kW	2,8 kW	4,5 kW	5,5 kW	6,0 kW
Τύπος μοτέρ	OHV				
Κυβισμός	210 cm ³		420 cm ³		
Ρύθμιση τάσης	AVR				
Βάρος	49,8 kg	52,8 kg	95,5 kg	98,5 kg	100,5 kg

ΑΕΡΟΣΥΜΠΙΕΣΤΕΣ

AC640



AC1300



ΔΩΡΟ
Καρότσι μεταφοράς
κωδ. ΗΥ00000212
με το AC310H



AC310H

NORMAL 8 bar
ΜΕΓΙΣΤΗ ΠΙΕΣΗ 26 bar

	AC640	AC1300	AC310H
Όνομαστική ισχύς	1.460 W	2.100 W	1.800 W
Πίεση max.	8 bar	10 bar	25,3 bar
Παροχή αέρα max.	170 l/min	240 l/min	90 l/min
Αεροφυλάκιο	6 l	20 l	6,2 l
Βάρος	15 kg	31 kg	36 kg

ΕΞΟΥΣΙΟΔΟΤΗΜΕΝΟ SERVICE & ΔΙΑΘΕΣΗ ΑΝΤΑΛΛΑΚΤΙΚΩΝ ΓΙΑ ΤΗ ΒΟΡΕΙΑ ΕΛΛΑΔΑ

ΠΑΡΤΣΑΛΙΔΟΥ Σ. & Ε. Ο.Ε.
 ΜΕΡΚΟΥΡΙΟΥ 1, ΝΤΕΠΩ - ΘΕΣΣΑΛΟΝΙΚΗ
 ΤΗΛ.: 2310-411592

ΑΝΑΓΝΩΡΙΣΜΕΝΑ SERVICE - ΑΤΤΙΚΗ

ΑΓΑΠΟΓΛΟΥ Γ. & ΣΙΑ Ο.Ε.
 Λ. ΔΗΜΟΚΡΑΤΙΑΣ 306, ΑΧΑΡΝΑΙ
 ΤΗΛ.: 210-2322992

ΓΟΝΑΛΑΚΗΣ ΑΡΙΣΤ. ΚΥΡΙΑΚΟΣ
 ΞΕΝΟΦΩΝΤΟΣ 10, ΓΕΡΑΚΑΣ
 ΤΗΛ.: 210-6615928

ΖΕΥΓΙΤΗ ΑΦΟΙ Ο.Ε.
 ΒΟΣΗ 47, ΑΓΙΟΣ ΔΗΜΗΤΡΙΟΣ
 ΤΗΛ.: 210-9712430

ΚΑΛΦΑ ΙΓΝ. ΕΙΡ. & ΣΙΑ Ε.Ε.
 ΦΑΒΙΕΡΟΥ 8 & ΜΑΓΙΕΡ, ΑΘΗΝΑ
 ΤΗΛ.: 210-5240067

ΚΟΥΝΕΛΗΣ ΙΩΑΝΝΗΣ & ΣΙΑ Ο.Ε.
 ΛΙΟΣΙΩΝ 298, ΑΘΗΝΑ
 ΤΗΛ.: 210-8316206

ΛΕΒΙΣΙΑΝΟΣ ΠΑΝΤΕΛΗΣ
 ΚΩΝΣΤΑΝΤΙΝΟΥΠΟΛΕΩΣ & ΑΧΙΛΛΕΩΣ 77, ΑΘΗΝΑ
 ΤΗΛ.: 210-3455130

ΠΑΠΑΜΙΧΑΗΛ ΕΛΕΥΘΕΡΙΑ
 Λ.ΧΑΣΙΑΣ 81Α, ΙΛΙΟΝ
 ΤΗΛ.: 210-2619198

ΦΩΣΚΟΛΟΣ ΚΩΝ. ΑΛΕΞΑΝΔΡΟΣ
 ΚΟΛΟΚΟΤΡΩΝΗ 112, ΑΧΑΡΝΑΙ
 ΤΗΛ.: 210-2444310



ΑΝΑΓΝΩΡΙΣΜΕΝΑ SERVICE - ΙΩΑΝΝΙΝΑ

ΠΑΠΠΑΣ ΓΕΩΡΓΙΟΣ & ΣΙΑ Ο.Ε.
 ΚΑΛΠΑΚΙΟΥ 3
 ΤΗΛ.: 26510-39244

ΑΝΑΓΝΩΡΙΣΜΕΝΑ SERVICE - ΚΡΗΤΗ

ΑΓΓΕΛΙΟΥΔΑΚΗΣ ΔΗΜΗΤΡΙΟΣ
 ΜΕΛΙΣΣΟΥΡΙΟ ΚΙΣΣΑΜΟΥ, ΧΑΝΙΑ
 ΤΗΛ.: 28240-22122

ΣΑΠΟΥΝΤΖΗΣ ΔΗΜΗΤΡΙΟΣ - ΙΩΑΝΝΗΣ Ο.Ε.
 ΜΕΛΕΤΙΟΥ ΠΗΓΑ 53Α, ΗΡΑΚΛΕΙΟ
 ΤΗΛ.: 2810-239003

ΤΑΤΑΡΑΚΗΣ ΑΝΤΩΝΗΣ & ΣΙΑ Ο.Ε.
 ΛΕΩΦ. 62 ΜΑΡΤΥΡΩΝ 365, ΗΡΑΚΛΕΙΟ
 ΤΗΛ.: 2810-261292

ΑΝΑΓΝΩΡΙΣΜΕΝΑ SERVICE - ΠΕΛΟΠΟΝΝΗΣΟΣ

ΒΑΣΙΛΕΙΑΔΗΣ ΕΥΘΥΜΙΟΣ
 ΚΛΑΔΑ 5, ΚΑΛΑΜΑΤΑ
 ΤΗΛ.: 27210-85505

ΛΥΜΠΕΡΟΠΟΥΛΟΣ ΙΩΑΝΝΗΣ
 ΓΥΘΕΙΟΥ 39, ΣΠΑΡΤΗ
 ΤΗΛ.: 27310-22153

ΣΠΗΛΙΟΠΟΥΛΟΣ Κ. & ΣΙΑ Ο.Ε.
 ΠΑΤΡΩΝ - ΠΥΡΓΟΥ 137, ΒΡΑΧΝΑΙΚΑ - ΠΑΤΡΑ
 ΤΗΛ.: 2610-672121



ΦΥΣΗΤΗΡΑΣ / ΑΝΑΡΡΟΦΗΤΗΡΑΣ 18Vx2 BL MOTOR
DUB363ZV



737 - 786 - 836 mm



DUB363ZV	
Μπαταρία	18Vx2
Παροχή αέρα	13,4 m ³ /min
Ταχύτητα αέρα	65 m/s
Ταχύτητα χωρίς φορτίο	0-7.850 rpm
Δονήσεις	<2,5 m/s ²
Βάρος με 2xBL1850B	6,6 kg

ΦΥΣΗΤΗΡΑΣ 18V
DUB184Z

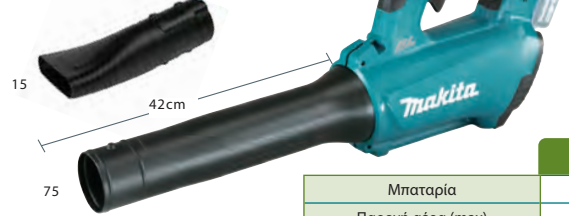
Συμπαράδεται επίπεδο ακροφύσιο (18cm)



15

42cm

75

DUB184Z

DUB184Z	
Μπαταρία	18V
Παροχή αέρα (max)	13 m ³ /min
Ταχύτητα αέρα	52,1 m/s
Ταχύτητα χωρίς φορτίο (rpm)	0-18.000
Δονήσεις	<2,5 m/s ²
Διαστάσεις με BL1850B (mm)	825x160x285
Βάρος με BL1850B	3,0 kg
Προηγούμενο μοντέλο	-

ΑΛΥΣΟΠΡΙΟΝΟ 18Vx2
DUC353Z

DUC353Z	
Μπαταρία	18Vx2
Μήκος λάμας	350 mm
Βήμα αλυσίδας	3/8"
Ταχύτητα χωρίς φορτίο	20 m/s
Στάθμη ακουστικής πίεσης	87,7 dB(A)
Στάθμη ακουστικής ισχύος	100,4 dB(A)
Δονήσεις	5,3 m/s ²
Διαστάσεις (mm)	762x215x235
Βάρος	4,0 kg

ΚΛΑΔΕΥΤΙΚΑ ΑΛΥΣΟΠΡΙΟΝΑ 18V BL MOTOR
DUC254Z / DUC254CZ

 DUC254Z
3/8"

 DUC254CZ
1/4" CARVING

DUC254Z	DUC254CZ
Μπαταρία	18V
Μήκος λάμας	250 mm standard / 250 mm carving
Ταχύτητα χωρίς φορτίο	24 m/sec / 22,5 m/sec
Βάρος με BL1850B λάμα, αλυσίδα και λάδι αλυσίδας	3,3 kg



Επισκευθείτε μας: Makita Ελλάς

Η Makita Ελλάς παρέχει τη δυνατότητα επέκτασης της εγγύησης: για τα εργαλεία, από 2 σε 3 έτη με απόδειξη, και από 1 σε 3 με τιμολόγιο. για τις μπαταρίες, από 1 σε 2 έτη με απόδειξη.

ΕΓΓΥΗΣΗ
ΕΓΓΥΗΣΗ 2
@ETH

ΕΓΓΥΗΣΗ 3
@ETH

ΟΙ ΜΕΤΡΗΣΕΙΣ ΒΑΡΟΥΣ (Kg) ΚΑΙ ΙΣΧΥΟΣ ΚΡΟΥΣΗΣ (J) ΕΝΑΡΜΟΝΙΖΟΝΤΑΙ ΜΕ ΤΙΣ ΟΔΗΓΙΕΣ ΕΡΤΑ-ΔΙΑΔΙΚΑΣΙΑ 05/2009 (ΕΡΤΑ=European Power Tool Association)

Makita ΕΛΛΑΣ Α.Ε.
Λ. Τατοΐου 34 - 136 77 Αχαρνάι
Τηλ. (210) 80.71.241 - Φαξ. (210) 80.72.245
http://www.makita.gr
e-mail: info@makita.gr



Η Makita διατηρεί το δικαίωμα τροποποίησης των τιμών, των τεχνικών προδιαγραφών των συμπαράδιδόμενων όλων των προϊόντων της χωρίς καμία προειδοποίηση και δεν ευθύνεται για τυχόν τυπογραφικά λάθη. Απαγορεύεται η οποιαδήποτε μορφή αντιγραφής του παρόντος εντύπου - Προσοχή: η αναπαραγωγή ή χρήση οποιονδήποτε εικόνων, λογότυπου, στοιχείων ή εγγράφων που δημοσιεύονται εδώ, χωρίς την προηγούμενη γραπτή συγκατάθεση της Makita, θα διώκονται. Ο κατάλογος έχει ισχύ έως 30/4/2021 και μέχρι εξαντλήσεως των αποθεμάτων.